

AURA 80
CLASS 90
AURA 80 PLUS
AURA 100
AURA 120
REA 100
REA GLASS
OPERA
TWIN
OMEGA
OMEGA PLUS
MISS

IT	ISTRUZIONI USO
EN	INSTRUCTIONS FOR USE
FR	INSTRUCTIONS D'UTILISATION
ES	INSTRUCCIONES DE USO
DE	GEBRAUCHSANLEITUNG
NL	GEBRUIKSAANWIJZING

Copyright © 2021 KLOVER srl

Tutti i diritti riservati. È vietata la riproduzione di qualsiasi parte di questo manuale, in qualsiasi forma, senza l'esplicito permesso scritto della KLOVER srl. Il contenuto di questo manuale può essere modificato senza preavviso. Ogni cura è stata posta nella raccolta e nella verifica della documentazione contenuta in questo manuale; tuttavia la KLOVER srl non può assumersi alcuna responsabilità derivante dall'utilizzo della stessa.

SOMMARIO

SOMMARIO	1
INTRODUZIONE	2
IMPORTANTI ISTRUZIONI DI SICUREZZA	2
LA MACCHINA E IL PELLET	3
COMPONENTI DELL'APPARECCHIO	3
CARATTERISTICHE TECNICHE	4
SCHEDE TECNICHE DIMENSIONI E CONNESSIONI	4
CARATTERISTICHE DEL PELLET	5
REQUISITI DEL LUOGO DI INSTALLAZIONE	5
POSIZIONAMENTO	5
SPAZI ATTORNO E SOPRA ALL'APPARECCHIO	6
PRESA D'ARIA ESTERNA	6
CANNA FUMARIA E COLLEGAMENTO ALLA STESSA	7
COMIGNOLO	8
ALLACCIAMENTO ELETTRICO	9
COLLEGAMENTO AL TERMOSTATO AMBIENTE O AD UNA Sonda AMBIENTE	9
DESCRIZIONE DEI COMPONENTI	10
RADIOCOMANDO	10
PANNELLO DI SUPPORTO	11
DISPLAY	12
IL MENU'	12
CONFIGURAZIONI INIZIALI	17
CONNESSIONE DEL RADIOCOMANDO	17
CONNESSIONE ALLA RETE WIFI	17
MESSA IN FUNZIONE	18
PRIMA ACCENSIONE	18
CICLO DI ACCENSIONE	18
FASE DI LAVORO	18
CICLO DI SPEGNIMENTO	19
MODIFICA DEL SET DI TEMPERATURA AMBIENTE PRINCIPALE	19
MODIFICA DEL SET DI POTENZA	19
MODIFICA DEI SET DI VELOCITÀ ARIA CANALIZZATA	19
MODIFICA DEI SET DI TEMPERATURA AMBIENTI CANALIZZATI	20
PROBLEMATICHE, ALLARMI, CONSIGLI UTILI	20
C'È DA SAPERE	20
COSA SUCCEDDE SE	20
SEGNALAZIONE DEGLI ALLARMI	21
PULIZIA E MANUTENZIONE	22
PRECAUZIONI DA OSSERVARE PRIMA DELLA PULIZIA	22
PULIZIA ORDINARIA	22
PULIZIA STRAORDINARIA	23
PULIZIA DELLE VERMICULITI	24
PULIZIA DEL VETRO CERAMICO	25
PULIZIA DELLA CANNA FUMARIA	25
MANUTENZIONE	25
SCHEMI ELETTRICI E TABELLE PARAMETRI	25
CONDIZIONI DI GARANZIA CONVENZIONALE	26

INTRODUZIONE

Importanti istruzioni di sicurezza

Leggere queste istruzioni prima di installare ed usare il prodotto.

- L'installazione e la messa in esercizio dell'apparecchio dovrà essere eseguita da personale competente e consapevole del rispetto delle norme di sicurezza vigenti, il quale si assumerà l'intera responsabilità dell'installazione definitiva e del conseguente buon funzionamento. Non vi sarà responsabilità da parte di Klover srl in caso di mancato rispetto di tali precauzioni.
- Tutti i regolamenti locali, inclusi quelli riferiti alle Norme nazionali ed europee devono essere rispettati nell'installazione e nell'uso dell'apparecchio.
- Collegare l'uscita fumi del prodotto ad una canna fumaria avente le caratteristiche riportate nella sezione "Canna fumaria e collegamento alla stessa" della presente Guida per l'utente.
- L'apparecchio non è idoneo all'installazione su un sistema di canna condivisa.
- In caso di incendio della canna fumaria munirsi di adeguati sistemi per soffocare le fiamme o richiedere l'intervento dei vigili del fuoco.
- Collegare il prodotto a prese elettriche con la messa a terra. Evitare di usare prese elettriche controllate da interruttori o timer automatici.
- Non utilizzare il cavo di alimentazione se danneggiato o logoro.
- Se si utilizza una presa multipla, assicurarsi che la tensione totale dei dispositivi collegati non superi quella supportata dalla presa. Controllare inoltre che la tensione totale di tutti i dispositivi collegati alla presa a muro non superi il livello massimo consentito.
- La spina del cavo di alimentazione dell'apparecchio deve essere collegata solo dopo la conclusione dell'installazione e dell'assemblaggio dell'apparecchio e deve rimanere accessibile dopo l'installazione, se l'apparecchio è privo di interruttore bipolare adatto ed accessibile.
- Non effettuare pulizie dell'apparecchio o delle sue parti con sostanze facilmente infiammabili.
- Non lasciare contenitori e sostanze infiammabili nel locale dove è installata l'apparecchio.
- L'apparecchio funziona esclusivamente a pellet di legno ed esclusivamente con la porta del focolare chiusa.
- Non aprire MAI la porta dell'apparecchio durante il normale funzionamento.
- L'impiego di pellets scadenti o di qualsiasi altro materiale, danneggia le funzioni dell'apparecchio e può determinare la cessazione della garanzia e l'annessa responsabilità del produttore.
- Non utilizzare l'apparecchio come inceneritore o in qualsiasi altro modo diverso da quello per cui è stato concepito.
- Non utilizzare combustibili diversi da quelli raccomandati; Non utilizzare combustibili liquidi.
- L'apparecchio, specialmente le superfici esterne, quando è in funzione raggiunge temperature elevate al tatto; manovrare con cautela per evitare scottature.
- Mantenere il combustibile e i materiali infiammabili ad adeguata distanza di sicurezza.
- Utilizzare solo parti di ricambio originali raccomandate dal costruttore.
- Non effettuare alcuna modifica non autorizzata all'apparecchio.
- Non toccare le parti calde del prodotto (vetro ceramico, tubo fumo) durante il normale funzionamento.
- Non toccare l'apparecchio se si è a piedi nudi e/o con parti del corpo bagnate o umide.
- Spegnerne il pannello elettrico usando l'apposito tasto. Non scollegare il cavo di alimentazione mentre l'apparecchio è in funzione.
- Durante la fase di accensione ed il normale funzionamento dell'apparecchio è opportuno tenere le dovute distanze di sicurezza e non sostare davanti allo stesso.
- Tenere i bambini lontano dall'apparecchio durante il normale funzionamento in quanto potrebbero ustionarsi toccando le parti calde dello stesso.
- Non lasciare gli elementi dell'imballo alla portata di bambini o di persone inabili non assistite.
- Vietare l'uso dell'apparecchio ai bambini ed agli inesperti; I bambini non devono giocare con l'apparecchio.
- L'apparecchio può essere utilizzato da bambini di età non inferiore a 8 anni e da persone con ridotte capacità fisiche, sensoriali o mentali, o prive di esperienza o dalla necessaria conoscenza, purché sotto sorveglianza oppure dopo che le stesse abbiano ricevuto istruzioni relative all'uso sicuro dell'apparecchio e alla comprensione dei pericoli ad esso inerenti.
- La pulizia e la manutenzione destinata ad essere effettuata dall'utilizzatore non deve essere effettuata da bambini senza sorveglianza.
- Non utilizzare l'apparecchio in disaccordo con le indicazioni contenute nel presente manuale d'uso.
- L'apparecchio è un prodotto solo da interno.
- Il presente manuale d'uso è parte integrante dell'apparecchio. In caso di cessione del prodotto l'utente è obbligato a consegnare anche il presente manuale al nuovo acquirente.

Klover declina ogni responsabilità per incidenti derivati dalla inosservanza delle specifiche contenute nel presente manuale.

Klover declina, inoltre, ogni responsabilità derivante da uso improprio del prodotto da parte dell'utilizzatore, da modifiche e/o riparazioni non autorizzate, da utilizzo di ricambi non originali o non specifici per questo modello di prodotto.

La responsabilità delle opere eseguite per l'installazione del prodotto non è a carico di Klover, ma è a totale carico dell'installatore al quale è demandata anche l'esecuzione delle verifiche relative alla canna fumaria e alla presa d'aria esterna ed alla correttezza delle soluzioni di installazione proposte.

Devono essere rispettate tutte le norme di sicurezza previste dalla legislazione specifica vigente nello stato dove la stessa è installata.

Le operazioni di manutenzione straordinaria devono essere eseguite solo da personale autorizzato e qualificato.

Per la validità della garanzia l'utente deve osservare le prescrizioni contenute nel presente manuale ed in particolare:

- Utilizzare l'apparecchio nei limiti d'impiego dello stesso;
- Effettuare tutte le operazioni di manutenzione in modo costante;
- Autorizzare l'uso dell'apparecchio a persone esperte e competenti.

L'inosservanza delle prescrizioni contenute nel presente manuale fa decadere automaticamente la garanzia.

LA MACCHINA E IL PELLET

Componenti dell'apparecchio

L'apparecchio viene consegnato con il seguente materiale:

- Nr 1 Libretto d'uso, installazione e manutenzione;
- Nr 1 Cavo alimentazione;
- Nr 1 Gancio di pulizia scambiatore frontale;
- Nr 1 Radiocomando.

Nelle immagini di seguito vengono riportati alcuni dettagli dell'apparecchio:



Gancio di pulizia
scambiatore frontale.



Microswitch chiusura
coperchio serbatoio.



Tubo di aspirazione.

Informazioni Wi-Fi
(Mac adress e Codice di
registrazione).

Pannello di supporto.

Filtro antinterferenza.
Interruttore generale, attacco per
cavo di alimentazione e 2 fusibili
incorporati (4A 250V).

Scarico fumi.

Morsetto T.A.
Connessione
termostato ambiente.

Termostato di sicurezza a
riarmo manuale.

Caratteristiche tecniche

		1	2	3	4
		AURA 80 AURA 80 PLUS CLASS 90 OPERA TWIN	REA 100 REA GLASS AURA 100	AURA120 OMEGA OMEGA PLUS	MISS
Portata termica nominale	kW	8,51	10,24	12,1	7,0
	kcal/h	7.350	8.772	10.406	6.020
Portata termica ridotta	kW	2,64	3,0	3,0	3,78
	kcal/h	2.300	2.580	2.580	3.250
Potenza termica nominale	kW	7,81	9,48	11,1	6,4
	kcal/h	6.750	8.153	9.546	5.500
Potenza termica ridotta	kW	2,48	2,82	2,82	3,46
	kcal/h	2.150	2.425	2.425	2.975
Rendimento a potenza termica nominale	%	91,8	92,6	91,4	91,4
Rendimento a potenza termica ridotta	%	93,8	93,2	93,2	91,5
CO misurato al 13% di ossigeno a potenza termica nominale	%	0,006	0,010	0,008	0,0081
CO misurato al 13% di ossigeno a potenza termica ridotta	%	0,058	0,052	0,052	0,0468
Assorbimento elettrico massimo	Watt	400*	400*	400*	400
Assorbimento elettrico in esercizio	Watt	60	60	60	80
Tensione nominale	V	230	230	230	230
Frequenza nominale	Hz	50	50	50	50
Diametro tubo scarico fumi	mm	80	80	80	80
Diametro tubo di aspirazione aria	mm	50	50	50	33
Tiraggio minimo al camino a potenza termica nominale	Pa	10	10,4	10,5	9,5
Tiraggio minimo al camino a potenza termica ridotta	Pa	10	10	10	8,7
Massa dei gas di combustione a potenza termica nominale	g/s	5,8	5,8	7,5	4,2
Massa dei gas di combustione a potenza termica ridotta	g/s	2,7	3,4	3,4	3,1
Capacità serbatoio pellet ventilata (canalizzata)	kg	20 (16)	20	24 (20)	14 (10)
Temperatura media fumi in uscita a potenza termica nominale	°C	124	119,7	141,9	144,7
Temperatura media fumi in uscita a potenza termica ridotta	°C	72	74,3	74,3	115,4
Distanza minima di sicurezza da materiali infiammabili (laterale/posteriore/frontale)	mm	200 / 200 / 800	200 / 200 / 800	200 / 200 / 800	200 / 200 / 800

* Potenza assorbita solo durante il ciclo di accensione.

La potenza termica resa dall'apparecchio può variare in base al tipo di pellet utilizzato.

Schede tecniche dimensioni e connessioni

Tutte le schede tecniche di dimensioni e connessioni sono visibili scansionando dal proprio smartphone il seguente Qr Code:

1



<https://docs.klover.it/it/guide/help/cs-a80-tds-1>

2



<https://docs.klover.it/it/guide/help/cs-a100-tds-1>

3



<https://docs.klover.it/it/guide/help/cs-a120-tds-1>

4



<https://docs.klover.it/it/guide/help/cs-msa-tds-1>

Caratteristiche del pellet

L'apparecchio è stato testato con tutte le tipologie di pellet presenti sul mercato. Il pellet utilizzato deve avere le seguenti caratteristiche:

- Diametro 6 mm.
- Lunghezza massima 35 mm.
- Contenuto umidità massimo 8 – 9 %.
- Legno 100%. Assenza totale di additivi.
- Residuo ceneri massimo 1,1 %.

Si consiglia di utilizzare pellet di buona qualità per avere un buon rendimento dell'apparecchio. **Il pellet deve essere versato nel serbatoio con una paletta e non direttamente dal sacco.**

Per riconoscere il pellet di qualità occorre che:

- Sia costruito da cilindri di diametro costante e abbia una superficie liscia e lucida;
- All'interno delle confezioni non ci sia molto legno in polvere;
- Prendendo un pugno di pellet e versandolo in una bacinella piena d'acqua il pellet di qualità affonderà, se non lo è tenderà a galleggiare;
- Ci siano riportate sulle confezioni gli estremi di certificazioni di qualità e in particolare il rispetto di norme internazionali come la EN14961-2, DIN 51731 e O-NORM M7135;
- Le confezioni siano integre in quanto il pellet tende ad assorbire umidità. L'umidità non solo riduce il potere calorifico ed aumenta i fumi emessi ma gonfia il prodotto che potrebbe creare problemi all'apparecchio.

Per la produzione di pellet devono essere rispettate delle normative internazionali (esempio EN14961-2, DIN 51731 e O-NORM M7135) le quali stabiliscono dei valori minimi per verificare la qualità dei pellet. Per facilitare la giusta scelta del combustibile riportiamo di seguito uno dei più comuni marchi di certificazione che identifica la qualità del pellet:

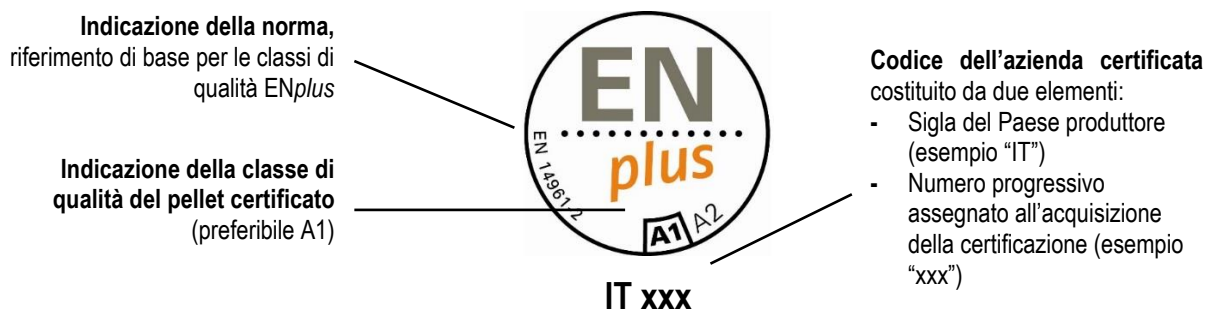

L'impiego di pellets scadenti o di qualsiasi altro materiale, danneggia le funzioni dell'apparecchio e può determinare la cessazione della garanzia e l'annessa responsabilità del produttore.

Per garantire una combustione senza problemi è necessario che il pellet sia conservato in un luogo non umido.

REQUISITI DEL LUOGO DI INSTALLAZIONE

Posizionamento

La fase iniziale per la migliore installazione dell'apparecchio è quella di individuare la sua ottimale collocazione; a tal proposito si valutino i seguenti elementi:

- Possibilità di poter creare una presa d'aria esterna;
- Possibilità di creare una canna fumaria dritta e possibilmente coassiale all'uscita fumi dell'apparecchio;
- Facilità di accesso per la pulizia dell'apparecchio, dei condotti dei gas di scarico e della canna fumaria.

L'apparecchio deve essere installato su un pavimento di adeguata capacità di carico. Se la costruzione esistente non soddisfa questo requisito, dovranno essere prese misure appropriate (es. piastra distribuzione di carico).

La distanza minima di sicurezza da materiali infiammabili deve essere di almeno 200 mm dai lati e 800 mm dal frontale dell'apparecchio.

Lo spostamento dell'apparecchio non deve essere fatto forzando su maniglia, vetro o maioliche.

L'installazione deve garantire il facile accesso per la pulizia dell'apparecchio, dei condotti dei gas di scarico e della canna fumaria e qualsiasi successivo intervento di manutenzione da parte del Centro assistenza tecnica Autorizzato.

Stabilita la migliore sistemazione, si proceda al posizionamento dell'apparecchio seguendo scrupolosamente le indicazioni riportate di seguito.

È proibita l'installazione dell'apparecchio in stanze piccole, camere da letto, bagni e in ambienti con atmosfera esplosiva.

Spazi attorno e sopra all'apparecchio

Nella figura sottostante sono indicate le misure minime da rispettare nel posizionamento dell'apparecchio rispetto a pareti o comunque a mobili non facilmente rimovibili.

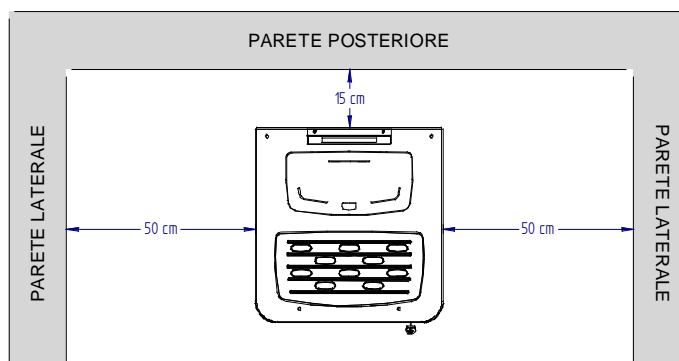

Eventuali mensole o controsoffitti montati sopra l'apparecchio devono essere distanziati di almeno 50 cm dalla parte superiore dello stesso. Mobiletti ed oggetti mobili realizzati in materiale infiammabile devono essere posizionati ad almeno 50 cm dalle pareti laterali dell'apparecchio; tali oggetti dovranno essere spostati nel caso di manutenzione dello stesso. Proteggere dalle radiazioni calde del fuoco tutte le strutture che potrebbero incendiarsi.

Preso d'aria esterna

Durante il funzionamento dell'apparecchio viene prelevata aria comburente dall'ambiente in cui è installato; è quindi indispensabile che quest'aria venga reintegrata tramite una presa d'aria esterna. La mancata realizzazione della presa d'aria incide sul tiraggio in canna fumaria e pertanto sulla combustione e sulla sicurezza dell'apparecchio.

È obbligatorio quindi realizzare una presa d'aria esterna che abbia come passaggio minimo completamente libero di **almeno 80 cm²** (foro tondo diametro minimo 15 cm protetto con apposita griglia fissa a maglie larghe).

Se la parete posta dietro all'apparecchio da all'esterno, è consigliato praticare il foro nelle immediate vicinanze ad un'altezza di circa 20 cm dal suolo (vedi esempio in fig. A).

Nel caso non si potesse realizzare la presa d'aria nella parete posteriore all'apparecchio, praticare il foro in una parete perimetrale nella stanza dove è installato. Se non fosse possibile realizzare la presa d'aria esterna nello stesso locale dove esso è installato, si può realizzare tale foro in un altro locale adiacente purché sia comunicante in maniera permanente con foro di transito (diametro minimo 15 cm).

Il foro deve essere protetto esternamente con una griglia fissa. La griglia di protezione deve essere controllata periodicamente per verificare che non sia ostruita impedendo così il passaggio dell'aria. **Mantenere quindi libere da ostruzioni le prese d'aria realizzate.**

La normativa UNI 10683 VIETA il prelievo di aria comburente da garage, da magazzini di materiale combustibile o da attività con pericolo d'incendio.

Se nel locale ci sono altri apparecchi di riscaldamento o aspirazione, le prese d'aria devono garantire il volume necessario di aria al corretto funzionamento di tutti i dispositivi.

Nel locale dov'è installato l'apparecchio a pellet possono preesistere o essere installati solo apparecchi funzionanti in modo stagno rispetto al locale (es. apparecchi a gas di tipo C, come definiti dalla UNI 7129) o che comunque non mettano in depressione il locale rispetto all'ambiente esterno. Ventilatori di estrazione possono causare problemi di funzionamento all'apparecchio se usati nella stessa stanza.

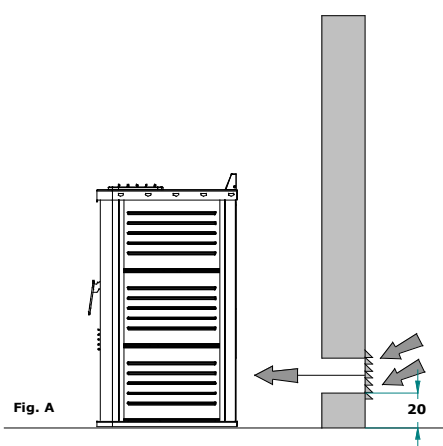

Canna fumaria e collegamento alla stessa

La **canna fumaria** è un elemento fondamentale per il buon funzionamento dell'apparecchio. La sezione minima della canna fumaria deve essere quella indicata nelle caratteristiche tecniche dell'apparecchio (80 mm). Ogni prodotto deve avere la propria canna fumaria, senza altre immissioni (caldaie, caminetti, stufe, ecc...). Le dimensioni della canna fumaria sono in stretto rapporto con la sua altezza, da misurare dall'imbocco dell'apparecchio alla base del comignolo. Per garantire il tiraggio, la superficie di uscita fumi del comignolo deve essere il doppio della sezione della canna fumaria. Il condotto di evacuazione dei prodotti della combustione, generati dall'apparecchio a tiraggio forzato, deve rispondere ai seguenti requisiti:

- Essere a tenuta dei prodotti della combustione, impermeabile ed adeguatamente isolato e coibentato alla stregua delle condizioni di impiego (cfr UNI 9615);
- Essere realizzato in materiali adatti a resistere alle normali sollecitazioni meccaniche, al calore, all'azione dei prodotti della combustione ed eventuali condense;
- Avere, dopo il tratto verticale, per tutto il percorso rimanente, andamento ascensionale, con pendenza minima del 5%. La parte di andamento sub-orizzontale non deve avere una lunghezza maggiore di $\frac{1}{4}$ dell'altezza efficace H del camino o della canna fumaria, e comunque **non deve avere una lunghezza maggiore di 2.000 mm**;
- Avere una sezione interna preferibilmente circolare: le sezioni quadrate o rettangolari devono avere angoli arrotondati con raggio non inferiore a 20 mm;
- Avere sezione interna costante, libera ed indipendente;
- Avere le sezioni rettangolari con rapporto massimo tra i lati di 1,5;
- Se la canna fumaria è installata all'esterno è assolutamente necessario che sia coibentata per evitare il raffreddamento dei fumi e la formazione di condensa;
- Per il montaggio dei canali da fumo (tratto che va dall'apparecchio all'imbocco della canna fumaria) dovranno essere impiegati elementi di materiali non combustibili idonei a resistere ai prodotti della combustione ed alle loro eventuali condensazioni (**assolutamente vietato l'utilizzo di tubi fumo in alluminio**);
- È vietato l'impiego di tubi in fibrocemento per il collegamento degli apparecchi alla canna fumaria;
- I canali da fumo non devono attraversare i locali nei quali è vietata l'installazione di apparecchi a combustione;
- Il montaggio dei canali da fumo deve essere effettuato in modo da garantire la tenuta ai fumi per le condizioni di funzionamento dell'apparecchio in depressione;
- È vietato il montaggio di tratti orizzontali;
- È vietato l'impiego di elementi in contropendenza;
- Il canale da fumo deve permettere il recupero della fuliggine od essere scovolabile e deve essere a sezione costante;
- È vietato far transitare all'interno di canali da fumo, ancorché sovradimensionati, altri canali di adduzione dell'aria e tubazioni ad uso impiantistico.

ULTERIORI SPECIFICHE DA CONSIDERARE

- L'apparecchio funziona con camera di combustione in depressione e tubo fumo in pressione; **è fondamentale che lo scarico fumi sia a tenuta ermetica.**
- I tubi fumo interni al locale di installazione devono essere di materiale idoneo ([vedi normative vigenti](#)) e dotati di guarnizioni di tenuta, di diametro minimo 80 mm.
- I tubi devono essere a doppia parete (coibentati) oppure adeguatamente isolati con lana di roccia. La temperatura massima del tubo fumo interno al locale non deve superare i 70°C.
- È OBBLIGATORIO REALIZZARE UN PRIMO TRATTO VERTICALE DI ALMENO 1,5 MT PER GARANTIRE LA CORRETTA ESPULSIONE DEI FUMI.
- Ogni cambio di direzione deve essere realizzato con un raccordo a Tee con tappo d'ispezione. I tubi devono garantire la tenuta al fumo tramite apposite guarnizioni resistenti a 250 °C. Fissare i tubi alla parete con appositi collari per evitare eventuali vibrazioni.
- È ASSOLUTAMENTE VIETATO INSTALLARE VALVOLE DI REGOLAZIONE TIRAGGIO (VALVOLE A FARFALLA).

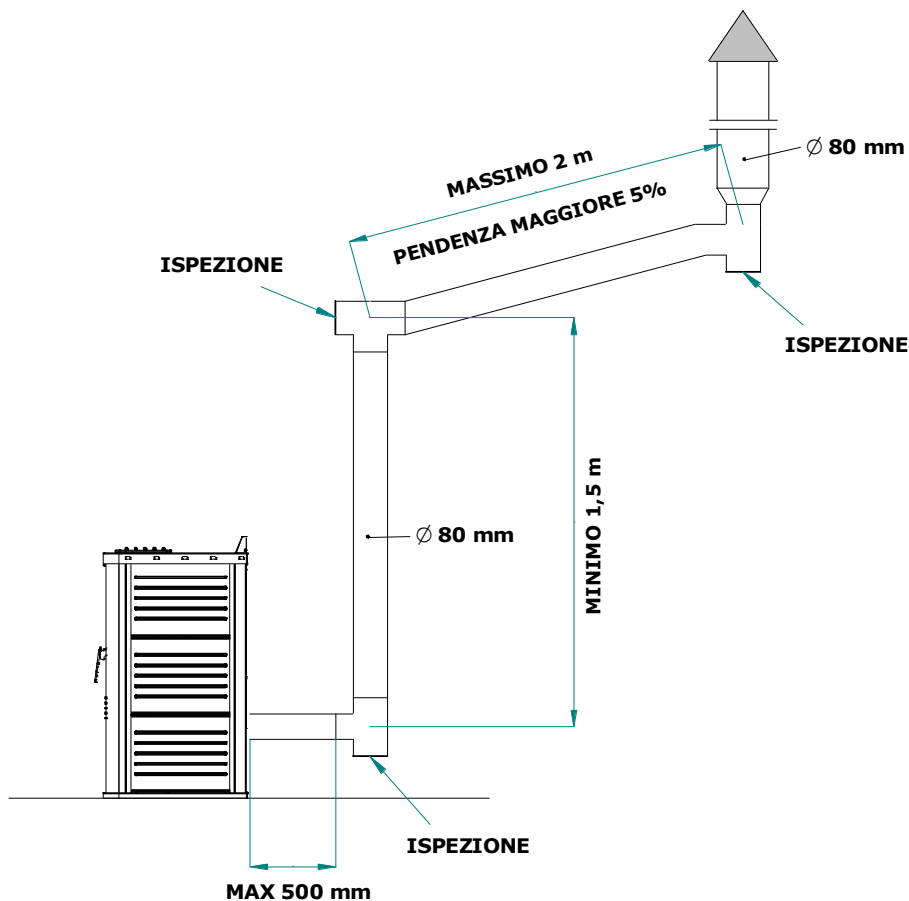

Se la canna fumaria dovesse risultare vecchia o troppo grande (diametro interno maggiore di 15 cm) provvedere ad intubare la canna fumaria con tubo di acciaio inox opportunamente isolato (tramite lana di roccia o vermiculite) e dimensionato in base al percorso. Il collegamento alla canna fumaria deve essere opportunamente sigillato.

Nel realizzare la canna fumaria non si devono effettuare più di 4 cambi di direzione, compreso il raccordo a Tee iniziale.

Comignolo

Il **comignolo** è un dispositivo posto a coronamento della canna fumaria atto a facilitare la dispersione dei prodotti della combustione.

Deve soddisfare i seguenti requisiti:

- Avere sezione utile di uscita non minore del doppio di quella della canna fumaria sulla quale è inserito;
- Essere conformato in modo da impedire la penetrazione nella canna fumaria della pioggia e della neve;
- Essere costruito in modo che, anche in caso di venti di ogni direzione ed inclinazione, venga comunque assicurato lo scarico della combustione.

La quota di sbocco (dove per quota si intende quella che corrisponde alla sommità della canna fumaria, indipendentemente da eventuali comignoli) deve essere al di fuori della cosiddetta zona di reflusso, al fine di evitare la formazione di contropressioni, che impediscano il libero scarico nell'atmosfera dei prodotti della combustione.

È necessario quindi che vengano rispettate le altezze minime indicate nelle figure seguenti:

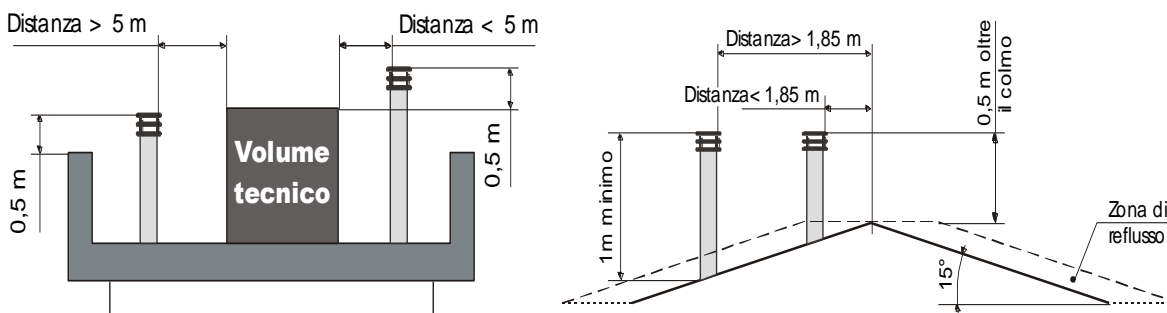

ALLACCIAMENTO ELETTRICO

L'allacciamento elettrico deve essere eseguito **esclusivamente da personale qualificato**, nel rispetto di tutte le norme di sicurezza generali e locali vigenti.

Controllare che la tensione e frequenza di alimentazione corrispondano a 220V – 50 Hz.

La sicurezza dell'apparecchio si ottiene quando lo stesso è correttamente collegato ad un efficace impianto di messa a terra.

Prevedere, nell'allacciamento elettrico alla rete di alimentazione, un interruttore magnetotermico differenziale a 6 A – Id 30 Ma con carico di rottura opportuno. Le connessioni elettriche, compresa la messa a terra, devono essere eseguite dopo aver tolto la tensione all'impianto elettrico.

Nella realizzazione dell'impianto tenere presente che i cavi devono essere posati in maniera inamovibile e lontani da parti soggette ad alta temperatura. Nel cablaggio finale del circuito utilizzare solo componenti con un adeguato grado di protezione elettrica. Preoccuparsi di non far passare cavi elettrici nell'immediata vicinanza del tubo fumi a meno che non siano isolati con opportuni materiali.

La KLOVER srl declina ogni responsabilità per danni a persone, animali o cose derivanti dal mancato collegamento alle rete di terra dell'apparecchio e dalle inosservanze delle norme CEI.

Collegamento al termostato ambiente o ad una sonda ambiente

Sul retro dell'apparecchio sono presenti una o più morsettiere per collegare degli eventuali termostati ambiente o sonde ambiente ([Vedi "Componenti dell'apparecchio"](#)).

Nella tabella si descrive il funzionamento delle morsettiere presenti nel pannello posteriore dell'apparecchio.

Morsettiere	Descrizione	Tipo di gestione	Azione
1	Ambiente principale	Solo con Termostato ambiente *	Con contatto CHIUSO l'apparecchio continua a lavorare alla potenza impostata, indipendentemente dal SET AMBIENTE (tasto 1) impostato e dallo stato degli altri eventuali termostati o sonde ambiente collegate.
			Con contatto APERTO l'apparecchio entra in modulazione, a condizione che sia soddisfatta la temperatura ambiente impostata nel SET AMBIENTE (tasto 1) e che siano soddisfatti gli altri eventuali termostati o sonde ambiente collegate.
2	Ambiente canalizzato 1 (presente solo su modello con una o due uscite canalizzate)	Con Termostato ambiente * (deve essere abilitato nel Pr56 con valore T1 o T1+2)	Con contatto CHIUSO l'apparecchio continua a lavorare alla potenza impostata, indipendentemente dal SET AMBIENTE (tasto 1) impostato e dallo stato degli altri eventuali termostati collegati.
		Con Sonda ambiente ** (deve essere abilitata nel Pr56 con valore S1 o S1+2)	Con contatto APERTO l'apparecchio entra in modulazione, a condizione che sia soddisfatta la temperatura ambiente impostata nel SET AMBIENTE (tasto 1) e che siano soddisfatti gli altri eventuali termostati collegati. Il ventilatore canalizzato 1 va comunque in modulazione.
3	Ambiente canalizzato 2 (presente solo su modello con due uscite canalizzate)	Con Termostato ambiente * (deve essere abilitato nel Pr56 con valore T2 o T1+2)	Raggiunta la temperatura impostata nel SET AMBIENTE 1 (Menù 12-SET AMB. CAN.), l'apparecchio entra in modulazione a condizione che sia soddisfatta la temperatura ambiente impostata nel SET AMBIENTE (Tasto 1) e che siano soddisfatti gli altri eventuali termostati o sonde ambiente collegate. Il ventilatore canalizzato 1 va comunque in modulazione.
		Con Sonda ambiente ** (deve essere abilitata nel Pr56 con valore S2 o S1+2)	Con contatto CHIUSO l'apparecchio continua a lavorare alla potenza impostata, indipendentemente dal SET AMBIENTE (tasto 1) impostato e dallo stato degli altri eventuali termostati collegati. Con contatto APERTO l'apparecchio entra in modulazione, a condizione che sia soddisfatta la temperatura ambiente impostata nel SET AMBIENTE (tasto 1) e che siano soddisfatti gli altri eventuali termostati collegati. Il ventilatore canalizzato 2 va comunque in modulazione.
			Raggiunta la temperatura impostata nel SET AMBIENTE 2 (Menù 12-SET AMB. CAN.), l'apparecchio entra in modulazione a condizione che sia soddisfatta la temperatura ambiente impostata nel SET AMBIENTE (Tasto 1) e che siano soddisfatti gli altri eventuali termostati o sonde ambiente collegate. Il ventilatore canalizzato 2 va comunque in modulazione.

* Collegare un termostato ambiente non in tensione, che gestisca un semplice contatto pulito e preferibilmente con valore di isteresi tarabile.

** Collegare un sonda ambiente di tipo "NTC 10K ± 1%".

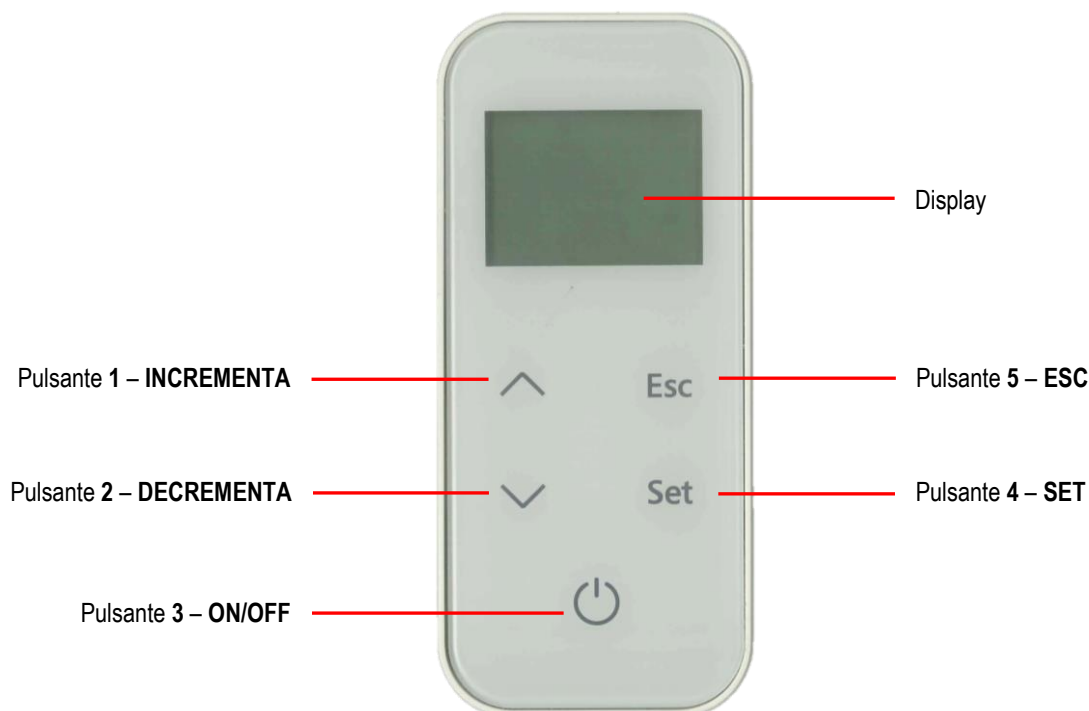
DESCRIZIONE DEI COMPONENTI**Radiocomando**

Nel radiocomando devono essere montate 3 batterie Ministilo AAA da 1,5 V (mod. LR03 / MN2400); La durata delle batterie dipende dalla frequenza di utilizzo del radiocomando.

Nella tabella si descrive il funzionamento dei pulsanti presenti nel radiocomando.

Pulsante	Descrizione	Modalità	Azione
1	INCREMENTA	Alla prima pressione...	Permette di modificare la temperatura ambiente "SET AMBIENTE".
		In programmazione..	Modifica/incrementa il valore di menù selezionato. Incrementa il valore temperatura ambiente/potenza di funzionamento. In "SET CANALIZZAZIONE", modifica il valore della canalizzazione 2.
2	DECREMENTA	Alla prima pressione...	Permette di modificare la potenza di funzionamento "SET POTENZA".
		In programmazione..	Modifica/decrementa il valore di menù selezionato. Decrementa il valore temperatura ambiente/potenza di funzionamento. In "SET CANALIZZAZIONE", modifica il valore della canalizzazione 1.
3	ON/OFF	Alla prima pressione...	Accende il display.
		In lavoro..	Premuto per 2 secondi, spegne l'apparecchio.
		In spento..	Premuto per 2 secondi, accende l'apparecchio.
		In blocco allarme..	Sblocca l'allarme.
4	SET	In menù/programmazione..	Si porta al livello di menù precedente, non memorizzando le modifiche effettuate.
		Alla prima pressione...	Accede al menù utente.
		In menù..	Passa alla voce di menù successiva, memorizzando le modifiche effettuate.
5	ESC	In programmazione..	Passa alla voce di sottomenù successiva, memorizzando le modifiche effettuate.
		Alla prima pressione...	Permette di modificare la velocità dei ventilatori canalizzati "SET CANALIZZAZIONE".
		In menù..	Passa alla voce di menù precedente, memorizzando le modifiche effettuate.
		In programmazione..	P Passa alla voce di sottomenù precedente, memorizzando le modifiche effettuate.

Pannello di supporto

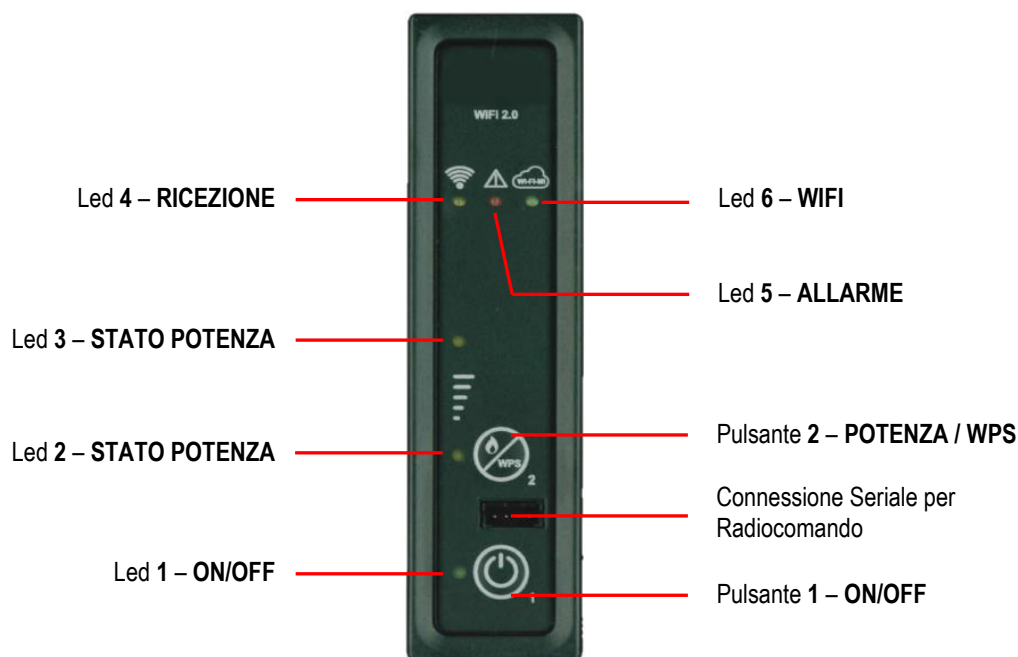

Nella tabella si descrive il funzionamento dei pulsanti presenti nel pannello di supporto.

Pulsante	Descrizione	Modalità	Azione
1	ON/OFF	In lavoro..	Premuto per 2 secondi spegne l'apparecchio.
		In spento..	Premuto per 2 secondi accende l'apparecchio.
		In blocco allarme..	Sblocca l'allarme.
2	POTENZA	Ad ogni pressione...	Permette di modificare la potenza di funzionamento "SET POTENZA", scegliendo tra le 3 potenze disponibili (1, 3 o 5).
		Con pressione prolungata 6 secondi...	Permette al modulo WiFi di entrare in modalità WPS per facilitare il collegamento alla rete WiFi del modem di casa (occorre tenere premuto anche il tasto WPS del modem, secondo caratteristiche dello stesso).

Nella tabella si descrive il funzionamento dei led presenti nel pannello di supporto.

Led	Descrizione	Stato	Azione
1	ON/OFF	Spento	L'apparecchio è spento.
		Lampeggiante	L'apparecchio è in fase di spegnimento.
		Acceso	L'apparecchio è acceso.
2 e 3	STATO POTENZA	Led 2 Acceso, Led 3 Spento	Set potenza impostato a 1.
		Led 2 Acceso, Led 3 Acceso	Set potenza impostato a 3.
		Led 2 Spento, Led 3 Acceso	Set potenza impostato a 5.
4	RICEZIONE	Acceso	Si accende quanto la scheda riceve un segnale dal radiocomando.
5	ALLARME	Acceso	L'apparecchio è in allarme.
6	WIFI	Spento	L'apparecchio non è collegato ad una rete WiFi.
		Lampeggiante lento	Il modulo WiFi è in modalità Access Point (in attesa di collegamento alla rete).
		Lampeggiante veloce	Il modulo WiFi è in modalità WPS (ricerca segnale).
		Acceso	L'apparecchio è collegato ad una rete WiFi.

Il pannello di supporto permette di gestire le funzioni basilari riguardanti il funzionamento dell'apparecchio in assenza del radiocomando.

È dunque possibile effettuare le seguenti operazioni:

- **ACCENSIONE/SPEGNIMENTO**: tenendo premuto per 2 secondi il pulsante 1 (On/Off)
- **MODIFICA POTENZA DI LAVORO**: ad ogni pressione del tasto 2 (Potenza) è possibile variare la potenza di lavoro selezionando una delle tre potenze disponibili (1, 3 o 5). Con l'aiuto dei led 2 e 3 (Stato potenza) è possibile verificare quale potenza è stata impostata ([vedi tabella dei led](#)).

Display

Nel display del radiocomando vengono visualizzate le informazioni sullo stato di funzionamento dell'apparecchio.

L'accensione del display avviene con la pressione del tasto 3 (On/Off).

Nella figura di seguito viene visualizzato il display in una normale condizione di funzionamento.



Accedendo al menù con il tasto 4 (Set) è possibile ottenere vari tipi di visualizzazione ed effettuare le impostazioni disponibili a seconda del menù selezionato.

Nella figura di seguito viene visualizzato il display in fase di navigazione all'interno del menù.

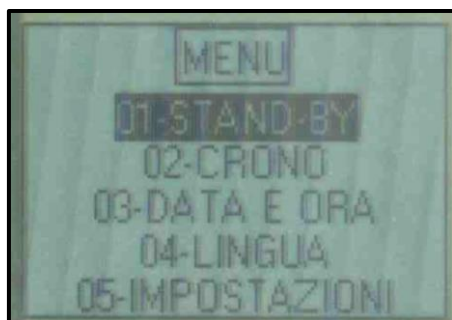

IL MENU'

Premendo il tasto 4 (Set) del radiocomando, si accede al Menù.

Questo è suddiviso in varie voci e livelli che permettono di accedere alle impostazioni e alla programmazione dell'apparecchio.

Con i tasti 1 e 2 (Incrementa e Decrementa) si seleziona il menù da modificare.

Con il tasto 4 (Set) si accede al menù da modificare, memorizzando le modifiche precedentemente effettuate.

Con il tasto 5 (Esc) di ritorna al livello di menù precedente, memorizzando le modifiche precedentemente effettuate.

All'interno del menù da modificare, con i tasti 1 e 2 (Incrementa e Decrementa) si modifica il valore impostato nel menù selezionato.

Viene elencato di seguito l'elenco dei menù presenti nella scheda con le varie spiegazioni.

MENÙ 01 – STAND-BY

Se non abilitato, viene escluso lo spegnimento dell'apparecchio raggiunta la temperatura impostata sul "SET AMBIENTE". Avverrà comunque la modulazione della potenza di lavoro; sul display appare la scritta "MODULAZIONE"

Se abilitato l'apparecchio andrà in modulazione e/o spegnimento raggiunta la temperatura impostata sul "SET AMBIENTE". Durante la fase di modulazione sul display appare la scritta "OK ST-BY"; allo spegnimento viene riportata la scritta "STAND-BY".

Nell'immagine di seguito viene riportata la schermata quando lo STAND-BY è abilitato:

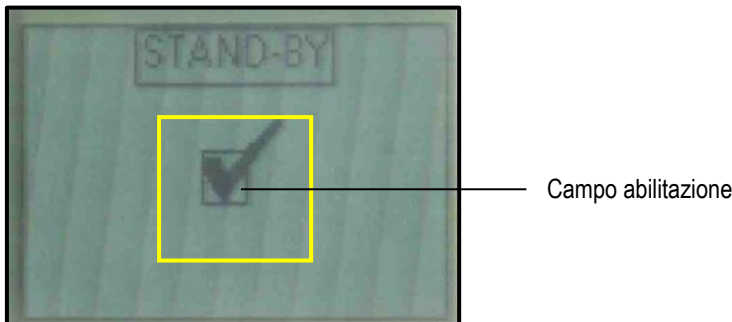

MENÙ 02 – CRONO

Permette di accedere alle diverse programmazioni del crono (giornaliero, settimanale e week-end).

Allo scopo di evitare operazioni di accensione e spegnimento non voluti, attivare ed utilizzare un solo programma fra quelli proposti (programma giornaliero o settimanale o week-end).

• **Sottomenù 02 – 01 – Abilita crono**

Permette di abilitare e disabilitare globalmente tutte le funzioni del crono. Per il corretto funzionamento è opportuno abilitarlo con i tasti 1 o 2 (Incrementa e Decrementa) quando è abilitato almeno un programma di accensione/spegnimento (giornaliero, settimanale o week-end).

Nell'immagine di seguito viene riportata la schermata quando il Crono è abilitato:



• **Sottomenù 02 – 02 – Crono giorno**

Permette di abilitare, disabilitare ed impostare le funzioni di crono giornaliero.

Il crono giornaliero dispone di due fasce di funzionamento delimitate dagli orari impostati secondo schermo seguente (non è indispensabile utilizzarli tutti contemporaneamente):

<p>Orario accensione <i>(OFF indica all'orologio di ignorare il comando)</i></p>		<p>Orario spegnimento <i>(OFF indica all'orologio di ignorare il comando)</i></p>
<p>Campo abilitazione <i>(Occorre abilitarlo se attiva almeno una fascia oraria)</i></p>		<p>SET POTENZA <i>(Potenza di lavoro nella fascia oraria selezionata)</i></p>
<p>Numero della fascia oraria selezionata <i>(2 fasce disponibili)</i></p>		<p>SET AMBIENTE <i>(Temperatura ambiente nella fascia oraria selezionata)</i></p>

- Con i tasti 1 e 2 (Incrementa e Decrementa) si modifica il valore selezionato.
- Con il tasto 4 (Set) si seleziona il valore successivo.
- Con il tasto 5 (Esc) si seleziona il valore precedente.
- Con il tasto 3 (ON/OFF) si torna al livello di menù precedente.

• **Sottomenù 02 – 03 – Crono settimana**

Permette di abilitare, disabilitare e impostare le funzioni di crono settimanale.

Il crono settimanale dispone di quattro fasce di funzionamento delimitate dagli orari impostati secondo schermo seguente (non è indispensabile utilizzarli tutti contemporaneamente):

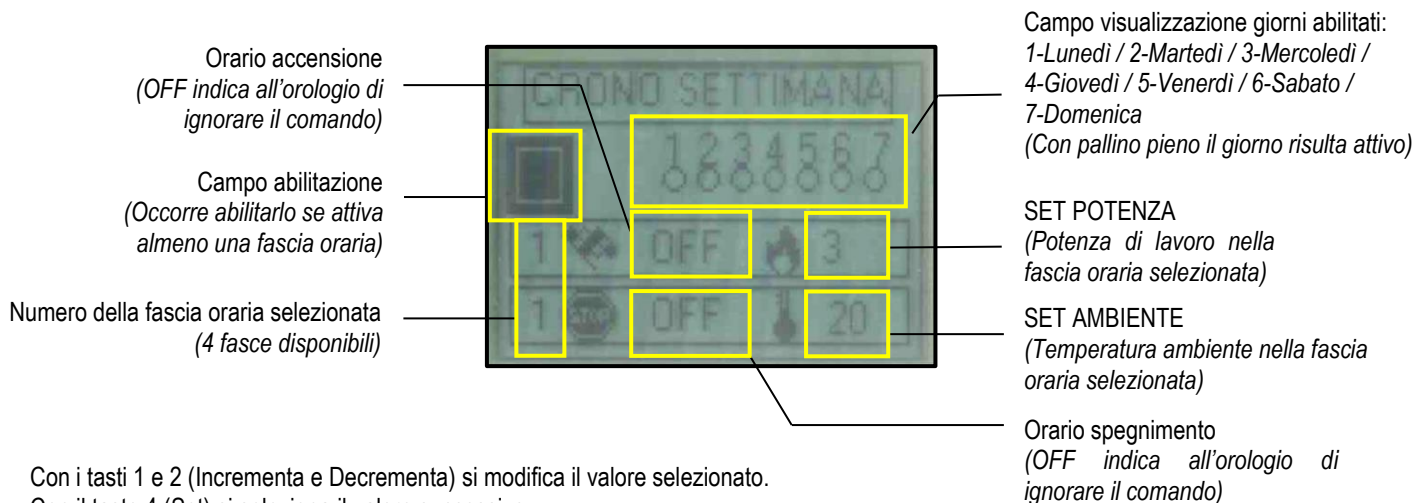

- Con i tasti 1 e 2 (Incrementa e Decrementa) si modifica il valore selezionato.
- Con il tasto 4 (Set) si seleziona il valore successivo.
- Con il tasto 5 (Esc) si seleziona il valore precedente.
- Con il tasto 3 (ON/OFF) si torna al livello di menù precedente.

Dopo aver impostato l'ora di accensione e spegnimento ed i set di potenza e temperatura, è necessario scegliere i giorni nei quali abilitare la fascia oraria di riferimento. Di seguito viene riportata la schermata nella quale si dovrà eseguire l'abilitazione dei giorni:

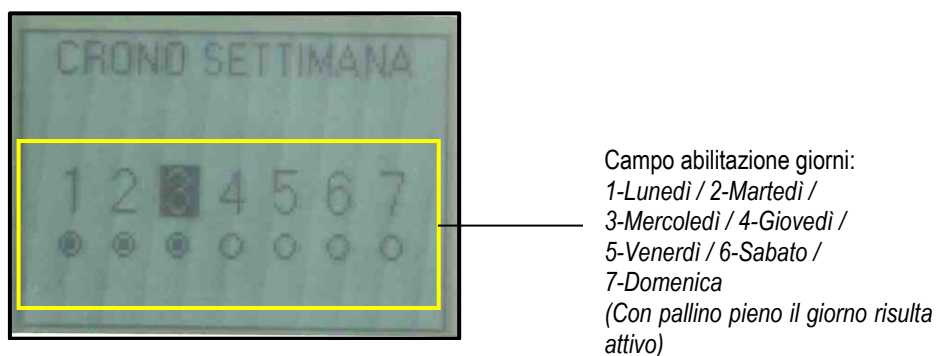

- Con il tasto 1 (Incrementa) si abilita il giorno selezionato.
- Con il tasto 2 (Decrementa) si disabilita il giorno selezionato.
- Con il tasto 4 (Set) si seleziona il giorno successivo.
- Con il tasto 5 (Esc) si seleziona il giorno precedente.
- Con il tasto 3 (ON/OFF) si torna al livello di menù precedente.

• Sottomenù 02 – 04 – Crono Week-end

Permette di abilitare, disabilitare e impostare le funzioni di crono week-end (valido nei giorni Sabato e Domenica).

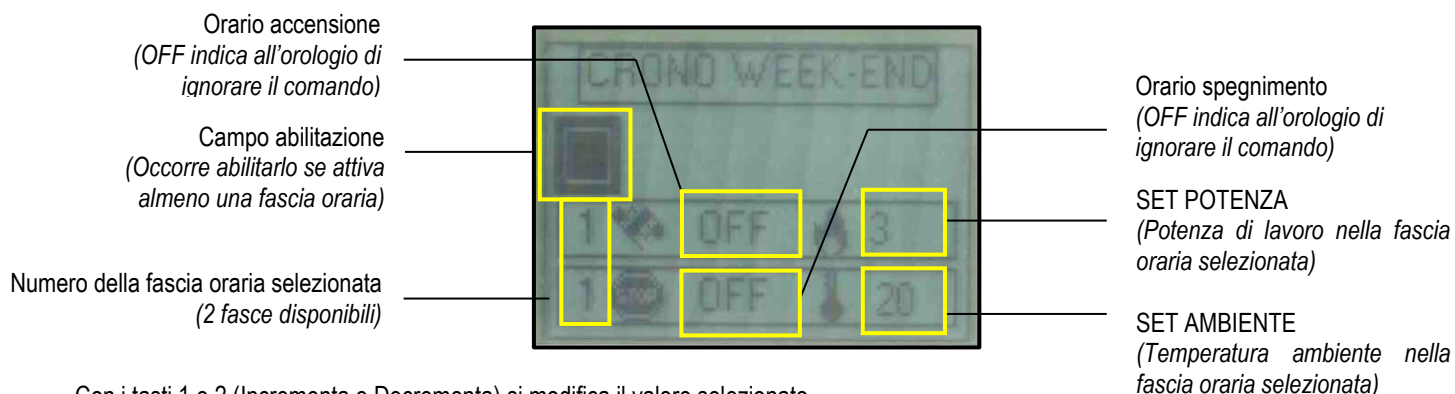

- Con i tasti 1 e 2 (Incrementa e Decrementa) si modifica il valore selezionato.
- Con il tasto 4 (Set) si seleziona il valore successivo.
- Con il tasto 5 (Esc) si seleziona il valore precedente.
- Con il tasto 3 (ON/OFF) si torna al livello di menù precedente.

MENÙ 03 – DATA E ORA

Permette di impostare il giorno, l'ora e la data corrente.

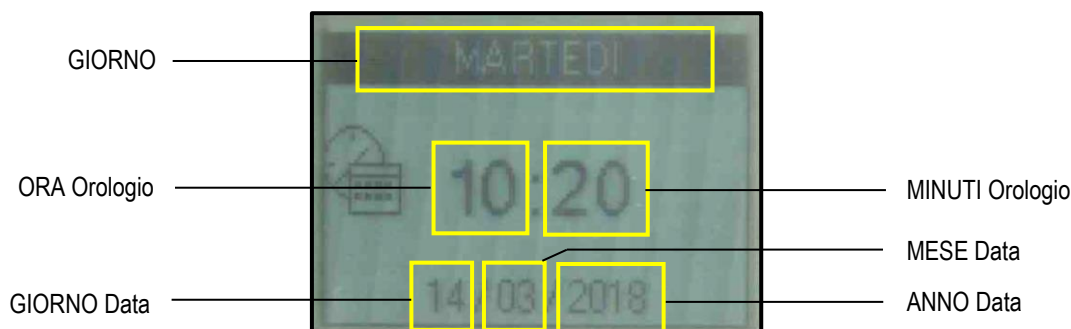

- Con i tasti 1 e 2 (Incrementa e Decrementa) si modifica il valore selezionato.
- Con il tasto 4 (Set) si seleziona il valore successivo.
- Con il tasto 5 (Esc) si seleziona il valore precedente.
- Con il tasto 3 (ON/OFF) si torna al livello di menù precedente.

MENÙ 04 – LINGUA

Permette di selezionare la lingua di dialogo tra quelle disponibili (italiano, inglese, francese, tedesco e spagnolo).

MENÙ 05 – IMPOSTAZIONI

Permette di regolare le diverse impostazioni del radiocomando.

Si riporta di seguito la tabella delle impostazioni con relativo significato:

Menù	Significato	Valori impostabili *
BIP SCHEDA	Abilita/disabilita il beep acustico della scheda potenza	ON – OFF
ILLUMINAZIONE DISPLAY	Regola la durata di illuminazione del display	2 / 10 sec
ACCENSIONE DISPLAY	Regola la durata di accensione del display	15 / 60 sec – ON
LUMINOSITA DISPLAY	Abilita/disabilita l'illuminazione del display	ON – OFF
CONTRASTO DISPLAY	Regola il contrasto del display	15 / 60 #
BIP TASTI	Abilita/disabilita il beep acustico ad ogni pressione dei tasti del radiocomando	ON – OFF

* I valori impostati condizionano la durata della batterie montate sul radiocomando.

MENÙ 06 – CARICO INIZIALE

Permette di effettuare, ad apparecchio spento e freddo, una precarica pellet per un tempo pari a 90". Avviare con il tasto 1 (Incrementa) e interrompere con il tasto 3 (On/Off). Può essere utile nel caso l'apparecchio venisse acceso dopo che il serbatoio è stato completamente svuotato o è la prima volta che viene riempito. **Attenzione: ad operazione ultimata, prima di effettuare l'accensione dell'apparecchio è opportuno rimuovere l'eventuale accumulo di pellet depositato all'interno del cassetto di raccolta cenere.**

MENÙ 07 – STATO STUFA

Permette di visualizzare lo stato istantaneo dell'apparecchio riportando le condizioni di lavoro dei vari dispositivi ad esso collegati. Sono disponibili diverse pagine visualizzate in successione. I dati riportati sono riservati al Centro Assistenza tecnica.

Si riporta di seguito la tabella dei vari dispositivi con relativo significato:

SCRITTA DISPLAY	SIGNIFICATO
L04-270218 (esempio)	Codice firmware caricato nella centralina di controllo.
ARIA 1.0 (esempio)	Codice firmware caricato nel radiocomando.
T.FUMI	Indica la temperatura rilevata dalla sonda presente all'intero della camera di combustione.
T.AMB.	Indica la temperatura ambiente rilevata dalla sonda presente nel radiocomando.
T.AMB 1	Se viene collegata una sonda di temperatura, indica la temperatura ambiente canalizzato 1 rilevata dalla stessa. Se viene collegato un termostato ambiente, indica lo stato dello stesso (OFF = Contatto T.A. APERTO = Termostato non in chiamata) (ON = Contatto T.A. CHIUSO = Termostato in chiamata)

T.AMB 2	Se viene collegata una sonda di temperatura, indica la temperatura ambiente canalizzato 2 rilevata dalla stessa. Se viene collegato un termostato ambiente, indica lo stato dello stesso (OFF = Contatto T.A. APERTO = Termostato non in chiamata) (ON = Contatto T.A. CHIUSO = Termostato in chiamata)
ASP.RPM	Indica la velocità dell'aspiratore fumi.
CARICO	Indica l'intervallo di carico pellet.
STATO T.A.	Indica lo stato del termostato ambiente principale. (OFF = Contatto T.A. APERTO = Termostato non in chiamata) (ON = Contatto T.A. CHIUSO = Termostato in chiamata)
VEL.ARIA	Indica la velocità del ventilatore aria frontale.
VEL.CAN1	Indica la velocità del ventilatore aria canalizzata 1.
VEL.CAN2	Indica la velocità del ventilatore aria canalizzata 2.
TIMER 1	Indica il termine (minuti) dell'attuale fase di funzionamento.
TIMER 2	Indica il termine (secondi) dell'attuale fase di funzionamento.
RIT.ALARM	Indica in caso di allarme, il termine (secondi) trascorso il quale viene segnalato l'allarme nel display.
T.CARD.	Indica la temperatura rilevata dalla sonda presente all'intero della centralina di controllo.
PULITORE	Indica lo stato del pulitore braciere. (OFF = Contatto APERTO = Braciere non allineato) (ON = Contatto CHIUSO = Braciere allineato)
LIV.PELLET	Indica lo stato del sensore di livello pellet nel serbatoio. (OFF = Sensore coperto = Pellet nel serbatoio sopra il limite di riserva) (ON = Sensore scoperto = Pellet nel serbatoio sotto il limite di riserva)
SERVICE	Indica le ore restanti prima della manutenzione da richiedere al C.A.T.

MENÙ 08 – STATO WIFI (Menu non utilizzato)

MENÙ 09 – TARATURE UTENTE *

Menù dedicato ai soli utenti esperti; permette di effettuare una limitata taratura del carico pellet (TIPO PELLETT) e della velocità dell'aspiratore fumi (TIPO CAMINO) nelle modalità indicate nella tabella di seguito:

MENÙ	SIGNIFICATO	VALORI IMPOSTABILI
TIPO PELLETT	Aumentando il valore di una singola unità, viene aumentando il carico di pellet di circa il 2%.	-9 / +9
	Diminuendo il valore di una singola unità, viene diminuito il carico di pellet di circa il 2%.	
TIPO CAMINO	Aumentando il valore di una singola unità, viene aumentata la velocità dell'aspiratore fumi (e dunque l'apporto di aria comburente) di circa il 3%.	-9 / +9
	Diminuendo il valore di una singola unità, viene diminuita la velocità dell'aspiratore fumi (e dunque l'apporto di aria comburente) di circa il 3%.	

* **L'accesso di utente non esperti, può provocare gravi danni all'apparecchiatura, a persone, a cose e all'ambiente. Klover declina ogni responsabilità derivante da una taratura impropria di tali valori.**

MENÙ 10 – TARATURE TECNICO

Permette di accedere a tutto ciò che è riservato al Centro Assistenza tecnica. L'accesso è protetto da chiave d'accesso. L'accesso non autorizzato può provocare gravi danni all'apparecchiatura, a persone, a cose e all'ambiente.

MENÙ 11 – FUNZIONE RELAX (Menu non disponibile)

Permette di ridurre la velocità del ventilatore aria frontale per un tempo stabilito (90').

MENÙ 12 – SET AMB. CAN. (Menu visualizzato solo su modelli predisposti)

Permette di accedere e modificare la temperatura ambiente zona 1 e zona 2 gestite dai rispettivi ventilatori (vedi anche "Modifica dei Set di velocità aria canalizzata")

Nell'immagine di seguito viene riportata la schermata interna al "SET AMBIENTE CANALIZZATO":

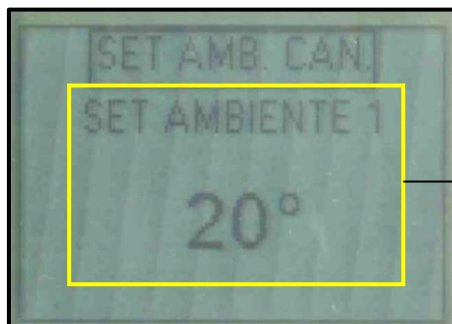

SET AMBIENTE ZONA 1
(Temperatura ambiente zona 1
impostabile da 07°C a 40°C)

Per modificare la temperatura ambiente è sufficiente selezionare il "SET AMBIENTE CANALIZZATO" da modificare ("SET AMBIENTE 1" o "SET AMBIENTE 2") premendo il tasto 4 (Set) o 5 (Esc).

Agire quindi sui tasti 1 e 2 (Incrementa e Decrementa) per modificare il valore; è possibile impostare il valore da 07°C a 40°C.

Premendo il tasto 3 (On/Off) si esce dal menù, salvando il valore impostato.

CONFIGURAZIONI INIZIALI

Connessione del radiocomando

La prima volta che il prodotto viene alimentato o qualora si volesse cambiare canale di collegamento, è opportuno interfacciare il radiocomando con il pannello di supporto montato a bordo macchina procedendo come segue:

1. Premere contemporaneamente per qualche secondo i tasti 3 (On/Off) e 4 (Set) del radiocomando.
2. Appare dunque la scritta "MENU' RADIO ID" con, se già configurato precedentemente, il canale al quale è stato legato il radiocomando.
3. Con il tasto 2 (Decrementa) del radiocomando scegliere "NUOVO" e confermare con il tasto 4 (Set).
4. Con i tasti 1 o 2 (Incrementa o Decrementa) del radiocomando, scegliere il canale al quale collegarsi senza confermare con il tasto 4 (Set).
5. Premere contemporaneamente i tasti 1 (On/Off) e 2 (Potenza) del pannello di supporto fino all'accensione di tutti i led.
6. Confermare dunque con il tasto 4 (Set) del radiocomando il canale precedentemente selezionato; il radiocomando entra in ricerca del canale alla quale collegarsi.
7. Se l'operazione è stata eseguita correttamente nel radiocomando apparirà schermata di utilizzo dell'apparecchio. In caso contrario viene segnalato che il canale non è stato trovato; in tal caso, ripetere l'operazione.

Connessione alla rete WiFi

L'apparecchio è dotato di una scheda WiFi che ne permette il controllo a distanza mediante App "Klover Home" scaricabile su smartphone o tablet dai vari store Apple, Android, etc..

Di seguito viene riportata la procedura di connessione della scheda Wi-Fi alla rete domestica:

1. Alimentare l'apparecchio mediante "l'interruttore generale ON/OFF" posto nel lato posteriore dello stesso.
2. Scaricare ed installare sul proprio dispositivo l'App "KLOVER HOME".
3. Accedere all'App "KLOVER HOME" e selezionare la voce "Aggiungi Stufa", seguendo la procedura guidata.

Le istruzioni d'installazione ed uso del modulo wifi integrato all'apparecchio sono visibili scansionando con il proprio smartphone il seguente Qr Code:



<https://docs.klover.it/it/guide/help/cs-wifi20-ist>

MESSA IN FUNZIONE

Prima accensione

Eseguire le seguenti operazioni:

- Collegare l'apparecchio all'impianto elettrico tramite il cavo in dotazione;
- Posizionare "l'interruttore generale ON/OFF" posto nel lato posteriore dell'apparecchio su "I" (acceso);
- Riempire il serbatoio di pellet; per la prima accensione in assoluto è opportuno eseguire quanto riportato nel "MENU' 06 – CARICO INIZIALE" per evitare il tempo necessario al riempimento di tutto il canale della coclea (**questa operazione va eseguita ogni volta che l'apparecchio rimane senza pellet**);
- Accendere l'apparecchio con l'apposito tasto "ON/OFF" di accensione posto sul radiocomando (tasto 3) o sul pannello di supporto (tasto 1). Vedere le istruzioni di seguito riportate. **Attenzione: prima di effettuare l'accensione dell'apparecchio è opportuno assicurarsi che il braciere sia pulito e non vi sia pellet al suo interno; in caso contrario è necessario svuotarlo e/o pulirlo.**

Si raccomanda di utilizzare pellet di buona qualità per non compromettere le funzionalità dell'apparecchio stesso. Danni causati da pellet scadente non sono da ritenersi coperti da garanzia.

Non versare manualmente il pellet nel braciere.

Ciclo di accensione

La pressione prolungata del tasto 3 (On/Off) sul radiocomando tasto 1 (On/Off) sul pannello di supporto permette l'accensione dell'apparecchio.

Il ciclo di accensione può durare max 20/25 minuti ed è suddiviso in cinque fasi:

Fase	Scritta display	Significato	Durata
1°	CHECK UP	Ciclo di pulizia braciere	Circa 30 secondi
2°	CARICA PELLETT	Pre carica pellet braciere (carico di pellet continuo) per riempire sufficientemente il braciere permettendone un'accensione corretta	Circa 4 minuti
3°	ATTESA FIAMMA	Attesa di accensione della fiamma dopo pre carica (carico di pellet sospeso)	Circa 4 minuti
4°	ATTESA FIAMMA / CARICA PELLETT	Carica pellet braciere (carico di pellet intermittente)	Non determinabile
5°	STABILIZZAZIONE	Stabilizzazione fiamma per permettere l'accensione uniforme di tutto il pellet incombusto nelle precedenti fasi.	Circa 8 minuti

Al termine del ciclo di accensione, l'apparecchio si pone in modalità lavoro alla potenza impostata nel "SET POTENZA".

In caso di mancata accensione si visualizza nel display l'allarme "ACCENS. FALLITA".

L'allarme potrebbe verificarsi anche in caso di braciere sporco; in questo caso pulire il braciere e riavviare.

Attenzione: durante la fase di accensione ed il normale funzionamento dell'apparecchio è opportuno tenere le dovute distanze di sicurezza e non sostare davanti allo stesso.

Fase di lavoro

Durante la normale fase di lavoro premendo il tasto 1 (Incrementa) è possibile impostare il "SET AMBIENTE" (temperatura ambiente) al raggiungimento della quale l'apparecchio entra in economia di funzionamento "MODULAZIONE", a condizione che anche tutti gli eventuali termostati o sonde ambiente siano stati soddisfatti (*Vedi anche "Collegamento al termostato ambiente o ad una sonda ambiente supplementare"*).

- Con "Menù 01-STAND-BY" abilitato, l'apparecchio si spegnerà automaticamente ponendosi nello stato "OK ST-BY" dopo il tempo impostato nel Pr44 (valore impostato in fabbrica 10 minuti); terminata la fase di spegnimento, si riaccenderà automaticamente se la temperatura ambiente scende al di sotto del differenziale di temperatura impostato sul Pr43 (valore impostato in fabbrica 1°C) ovvero **Temperatura ambiente < ("SET AMBIENTE" – Pr43)**.
- Con "Menù 01-STAND-BY" non abilitato, l'apparecchio entra in MODULAZIONE raggiunta la temperatura ambiente impostata ma non andrà in spegnimento automatico.

Se la condizione sopra descritta si verifica quando sta ancora avvenendo il ciclo di spegnimento è opportuno attendere che quest'ultimo finisca. Ad intervalli di tempo prestabiliti viene fatto il ciclo di pulizia del braciere (indicato nel display con "PULIZIA BRACIERE" per una durata anch'essa stabilita (*vedi "Parametri scheda elettronica"*)).

Ciclo di spegnimento

Premendo il tasto 3 (On/Off) sul radiocomando o tasto 1 (On/Off) sul pannello di supporto, l'apparecchio si spegne. Nel display viene visualizzata la scritta **"SPEGNIMENTO"**. Si interrompe quindi il carico di pellet e viene aumentata al massimo la velocità dell'aspiratore fumi che si spegnerà solo dopo il raffreddamento dell'apparecchio, visualizzando quindi la scritta **"SPENTO"**. In questa fase avviene anche la pulizia e dunque lo svuotamento del braciere.

Modifica del Set di temperatura ambiente principale

- Per modificare la temperatura ambiente è sufficiente selezionare il **"SET AMBIENTE"** premendo il tasto 1 (Incrementa).
- Agire sui tasti 1 e 2 (Incrementa e Decrementa) per modificare il valore e confermare quindi con il tasto 4 (Set) o 5 (Esc); è possibile impostare il valore da 07°C a 40°C.
- Premendo il tasto 3 (On/Off) o attendendo qualche secondo senza confermare, non viene salvato il valore impostato.

Durante questa operazione il display si presenta come riportato nella figura di seguito:



Durante la fase di lavoro l'apparecchio entra in economia di funzionamento **"MODULAZIONE"** al raggiungimento di tale temperatura (vedi **"Fase di lavoro"**).

Modifica del Set di potenza

- Per modificare la potenza di lavoro è sufficiente selezionare il **"SET POTENZA"** premendo il tasto 2 (Decrementa).
- Agire sui tasti 1 e 2 (Incrementa e Decrementa) per modificare il valore e confermare quindi con il tasto 4 (Set) o 5 (Esc); è possibile impostare il valore da potenza 1 a potenza 5.
- Premendo il tasto 3 (On/Off) o attendendo qualche secondo senza confermare, non viene salvato il valore impostato.

Durante questa operazione il display si presenta come riportato nella figura di seguito:



Modifica dei Set di velocità aria canalizzata

- Per modificare le velocità dei ventilatori aria canalizzata (1 o 2 a seconda del modello predisposto) è sufficiente selezionare il **"SET CANALIZZAZIONE"** premendo il tasto 5 (Esc).
- Agire sul tasto 2 (Decrementa) per modificare il valore legato al ventilatore aria canalizzata zona 1 e confermare quindi con il tasto 4 (Set) o 5 (Esc); è possibile impostare il valore in manuale da velocità 1 a 5, oppure in velocità automatica (A) legata al valore impostato nel **"SET POTENZA"** (vedi **"Modifica del Set di potenza"**).
- Agire sul tasto 1 (Incrementa) per modificare il valore legato al ventilatore aria canalizzata zona 2 e confermare quindi con il tasto 4 (Set) o 5 (Esc); è possibile impostare il valore in manuale da velocità 1 a 5, oppure in velocità automatica (A) legata al valore impostato nel **"SET POTENZA"** (vedi **"Modifica del Set di potenza"**).
- Premendo il tasto 3 (On/Off) o attendendo qualche secondo senza confermare, non viene salvato il valore impostato.

Durante questa operazione il display si presenta come riportato nella figura di seguito:

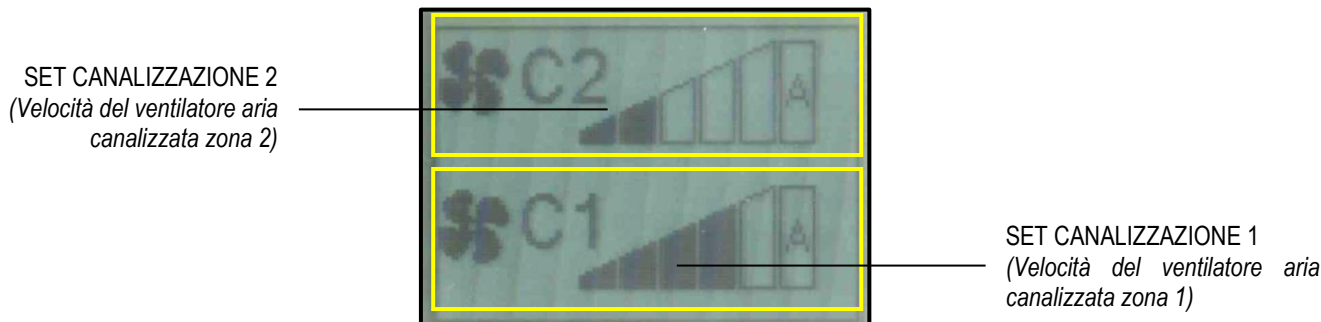

Modifica dei Set di temperatura ambienti canalizzati

Vedi quanto riportato nel capitolo **“IL MENU”** al paragrafo **“Menù 12 – Set Amb. Can.”**.

PROBLEMATICHE, ALLARMI, CONSIGLI UTILI

C'è da sapere...

Di seguito elenchiamo alcune cose da sapere sull'apparecchio:

- Per i primi giorni di funzionamento è normale sentire odore di vernice proveniente dall'apparecchio. Alla prima accensione consigliamo di tenere areato il locale di installazione. Per i primi giorni di funzionamento consigliamo inoltre di far funzionare l'apparecchio ad alte potenze.
- Il corpo caldaia viene trattato con una vernice antiossidante utile per proteggerlo da eventuali ossidazioni dovute ad un lungo periodo di inutilizzo dello stesso. Tale vernice dopo la prima accensione non avrà più questa funzione e qualsiasi usura della stessa all'interno della camera di combustione non è da ritenersi un difetto di fabbricazione.
- Non pulire con acqua l'interno della camera di combustione; l'eventuale ossidazione della camera di combustione dopo un lungo periodo di inutilizzo non è da ritenersi un difetto di fabbricazione.
- Qualsiasi rumore percepito durante le fasi di funzionamento può essere dato da dilatazioni di assestamento delle lamiere che compongono il corpo caldaia; Tali rumori vengono accentuati soprattutto nella fase di accensione e di spegnimento dell'apparecchio e non sono da ritenersi un difetto di fabbricazione.
- In caso di mancata accensione è opportuno svuotare il braciere dal pellet accumulato; solo dopo aver svuotato l'accumulo di pellet incombusto è possibile riaccendere l'apparecchio.
- L'eventuale odore di fumo percepito (soprattutto in fase di accensione) non è da ritenersi un difetto di fabbricazione.
- L'apparecchio funziona esclusivamente a pellet di legno; non bruciare combustibili diversi.
- La rumorosità dell'apparecchio viene accentuata con il serbatoio pellet vuoto. Si consiglia pertanto di tenere sempre il livello pellet ad almeno metà serbatoio.
- In caso di presenza di fuliggine e polveri sottili nel locale di installazione dell'apparecchio, verificare la tenuta delle guarnizioni dei tubi fumo e del filtro dell'aspiracenere utilizzato per la pulizia.

Cosa succede se...

...il pellet non si accende

Nel caso di mancata accensione viene visualizzato il messaggio di allarme **“ACCENS. FALLITA”**.

Agire sul tasto 3 (On/Off) per qualche secondo per annullare l'allarme e riportare quindi l'apparecchio in condizione standard.

In caso di mancata accensione è opportuno svuotare il braciere dal pellet accumulato; solo dopo aver svuotato l'accumulo di pellet incombusto è possibile riaccendere l'apparecchio.

...la porta fuoco è aperta o chiusa male

In caso di porta aperta o chiusa male non avviene il carico pellet e pertanto l'apparecchio non si accende. Se la porta fuoco viene aperta durante il normale funzionamento, l'apparecchio entra in allarme **“SICUR. TERMICA”**.

...il coperchio serbatoio pellet è aperto o chiuso male

In caso di coperchio serbatoio pellet aperto o chiuso male non avviene il carico pellet e pertanto l'apparecchio non si accende. Se il coperchio viene aperto durante il normale funzionamento, l'apparecchio entra in allarme **“MANCA DEPRESS.”**.

...la canna fumaria è sporca, ostruita o non costruita correttamente

In caso di canna fumaria sporca, ostruita o non costruita correttamente non avviene il carico pellet e pertanto l'apparecchio non si accende. Se la canna fumaria si ostruisce durante il normale funzionamento l'apparecchio entra in allarme **“MANCA DEPRESS.”**.

...il serbatoio pellet va in sovratemperatura

In caso di sovratemperatura del serbatoio pellet (>85°C) non avviene il carico pellet poiché interviene il termostato a riarmo manuale. Se accade durante il normale funzionamento l'apparecchio entra in allarme "SICUR. TERMICA". È pertanto necessario riarmare il "termostato di sicurezza a riarmo manuale" (vedi "Componenti dell'apparecchio") prima di riaccendere l'apparecchio. Per il riarmo è necessario svitare il tappo nero e premere il pulsante sottostante.

...manca l'energia elettrica (black out)

Se viene a mancare l'energia elettrica per un tempo inferiore al Pr48, al suo ripristino l'apparecchio rientra immediatamente alla fase di lavoro (riprendendo la potenza di lavoro impostata).

Se viene a mancare l'energia elettrica per un tempo superiore al Pr48 al suo ripristino l'apparecchio si pone nello stato "STAND-BY PUL" (stand-by) eseguendo tutto il ciclo di spegnimento e pulizia fino al raffreddamento dello stesso. Avvenuto ciò viene riproposto il normale ciclo di accensione riprendendo poi a lavorare alla potenza impostata.

Stato precedente	Durata black-out	Stato dopo ripristino energia elettrica
SPENTO	Qualsiasi	SPENTO
CHECK UP	Qualsiasi	CHECK UP
CARICA PELLETT	Qualsiasi	ALLARME BLACK OUT
ATTESA FIAMMA	Qualsiasi	ALLARME BLACK OUT
ATTESA FIAMMA / CARICA PELLETT	Qualsiasi	ALLARME BLACK OUT
STABILIZZAZIONE	Durata < Pr48	STABILIZZAZIONE
STABILIZZAZIONE	Durata > Pr48	STAND-BY PUL con riaccensione automatica dopo raffreddamento macchina
LAVORO (qualsiasi fase)	Durata < Pr48	LAVORO (qualsiasi fase)
LAVORO (qualsiasi fase)	Durata > Pr48	STAND-BY PUL con riaccensione automatica dopo raffreddamento macchina
PULIZIA BRACIERE	Durata < Pr48	PULIZIA BRACIERE
PULIZIA BRACIERE	Durata > Pr48	STAND-BY PUL con riaccensione automatica dopo raffreddamento macchina
SPEGNIMENTO	Qualsiasi	SPEGNIMENTO e dopo il raffreddamento SPENTO
STAND-BY	Qualsiasi	STAND-BY

Segnalazione degli allarmi

Nella tabella di seguito si descrivono i possibili allarmi segnalati.

VISUALIZZAZIONE DISPLAY	ORIGINE DELL'ALLARME
ALL 01 – BLACK OUT	Allarme black-out. Quando manca l'energia elettrica in determinate condizioni (vedi "Cosa succede se...")
ALL 02 – TEMP. FUMI	Sonda temperatura fumi guasta o scollegata.
ALL 03 – REG. ENCODER	Si verifica quanto la velocità rilevata dell'aspiratore fumi non corrisponde a quella impostata.
ALL 04 – NO ENCODER	Aspiratore fumi o encoder aspiratore fumi guasto. Si verifica quando l'encoder (tachimetrica) presente nell'aspiratore rileva una velocità dello stesso pari a 0.
ALL 05 – ACCENS. FALLITA	Mancata accensione. Si verifica quando la temperatura minima in camera di combustione (Pr13) non viene raggiunta entro il tempo massimo del ciclo di accensione (Pr01).
ALL 06 – VERIFICA PELLETT	Spegnimento improvviso durante la fase di lavoro. Si verifica quando la temperatura in camera di combustione durante la fase di lavoro scende al di sotto della soglia minima (Pr13).
ALL 07 – SICUR. TERMICA	Sicurezza termica. Si verifica quando interviene il termostato di sicurezza (sovratemperatura serbatoio pellet) o porta fuoco aperta o non chiusa correttamente. Nel caso di intervento del termostato di sicurezza è opportuno riarmare manualmente (vedi "Componenti dell'apparecchio").
ALL 08 – MANCA DEPRESS.	Manca depressione. Si verifica quando interviene il pressostato fumi per motivi di scarso tiraggio in canna fumaria o con coperchio del serbatoio pellet aperto.
ALL 10 – SICUREZZA COCLEA	Si verifica quando avviene un carico continuo di pellet (il motoriduttore coclea non si ferma per almeno 0.2 secondi nell'intervallo massimo di lavoro di 8.0 secondi). Prima dell'allarme interviene un relè di sicurezza che stacca forzatamente l'alimentazione elettrica del motoriduttore.
ALL 11 – TIRAGGIO INSUFFICIENTE	Si verifica quanto il flusso d'aria comburente rilevato è inferiore alla soglia impostata. NON PREVISTO IN QUESTO PRODOTTO.
ALL 12 – GUASTO PULITORE	Si verifica quando il braciere durante la fase di pulizia (iniziale o in spegnimento) non viene allineato correttamente.

Ogni condizione di allarme causa l'immediato spegnimento dell'apparecchio. Lo stato di allarme è raggiunto dopo il tempo impostato su Pr11 (valore impostato in fabbrica 90") ed è azzerabile con pressione prolungata del tasto 3. In caso di anomalia, contattare il Centro Assistenza tecnica autorizzato Klover.

PULIZIA E MANUTENZIONE

Precauzioni da osservare prima della pulizia

Prima di effettuare qualsiasi operazione di pulizia o manutenzione assicurarsi che:

- l'apparecchio sia spento e completamente freddo in tutte le sue parti;
- la cenere sia completamente fredda.
- l'aspiracenere utilizzato per la pulizia sia idoneo e con filtro in buono stato.

Prima di rimettere in servizio l'apparecchio reinstallare tutti i componenti precedentemente smontati.

Durante le operazioni di pulizia utilizzare i dispositivi di protezione individuale previsti dalla direttiva 89/391/CEE.

La frequenza di pulizia dipende dal tipo e dalla qualità di pellet bruciato. Pertanto i tempi indicati di seguito possono variare.

Qualsiasi problema dell'apparecchio derivante dalla mancata pulizia dello stesso non sarà riconosciuto in garanzia. L'inadempienza di queste operazioni può pregiudicare la sicurezza del prodotto.

Le operazioni di pulizia possono essere eseguite dall'utente finale, come indicato nei paragrafi di seguito.

Pulizia ordinaria

La pulizia ordinaria dell'apparecchio è da effettuarsi almeno ogni 30 ore di funzionamento o dopo 6-8 cicli di accensione, per garantire sempre un efficiente rendimento ed un ottimale funzionamento dello stesso. Procedere quindi come indicato di seguito:

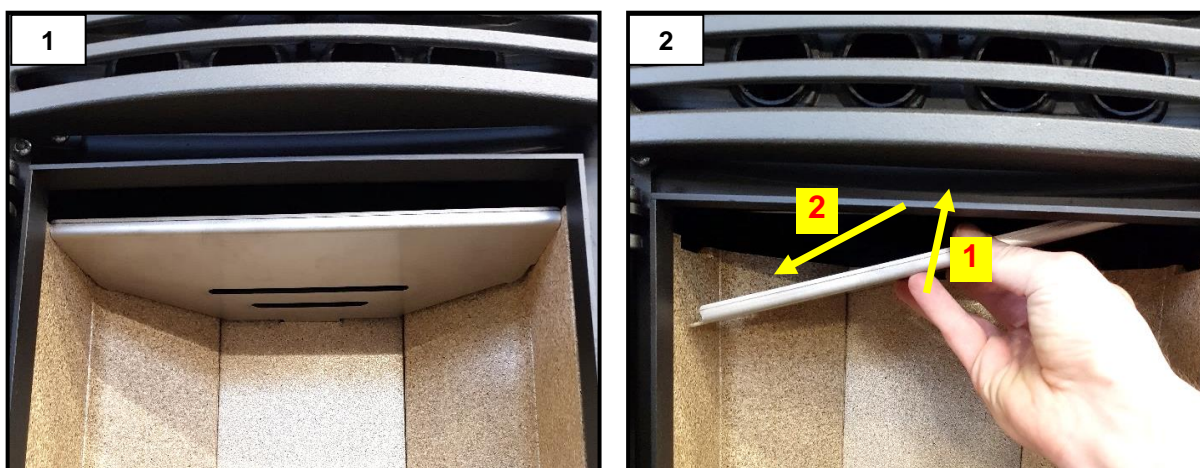

Togliere il frangifiamma come da figura (fig. 1 e 2).



Utilizzare l'apposito *gancio di pulizia raschiatore frontale* per prelevare l'asta e successivamente muoverla avanti e indietro per pulire lo scambiatore aria dai residui di combustione (fig. 3).

Svuotare il cassetto cenere (fig. 4).

Nel caso di AURA 100, AURA 120, REA 100, OMEGA e OMEGA PLUS il cassetto cenere è ispezionabile aprendo il frontalino inferiore, e svitando i due volanti sottostanti.

Togliere l'anello di copertura braciere e rimuovere i residui di combustione (fig. 5).



Aspirare, con un aspiracenere idoneo, la cenere che si deposita nel braciere (fig. 6) e fuori dal braciere (fig. 7).

ATTENZIONE: utilizzare un aspiracenere adatto, dotato di filtro a maglia fine per evitare di riversare in ambiente parte della cenere aspirata e di danneggiare l'aspiracenere stesso. Si sconsiglia l'utilizzo di aspirapolveri.

Pulizia straordinaria

La pulizia straordinaria dell'apparecchio è da effettuarsi almeno ogni 30 giorni per garantire sempre un efficiente rendimento ed un ottimale funzionamento dello stesso. Procedere quindi come indicato di seguito:

Eeguire la pulizia ordinaria;

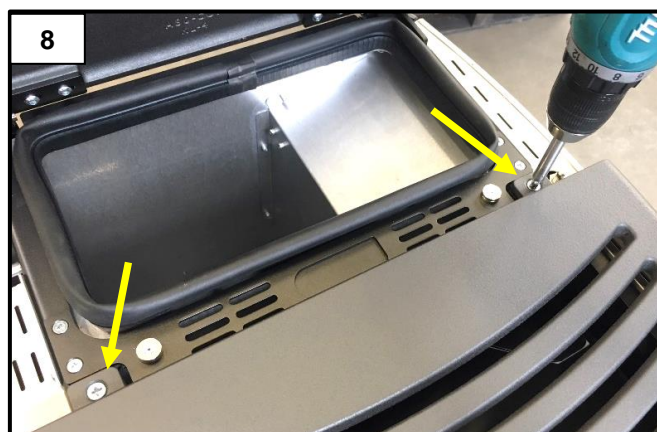

Togliere il top in ghisa, svitando le due viti evidenziate in foto (fig. 8).

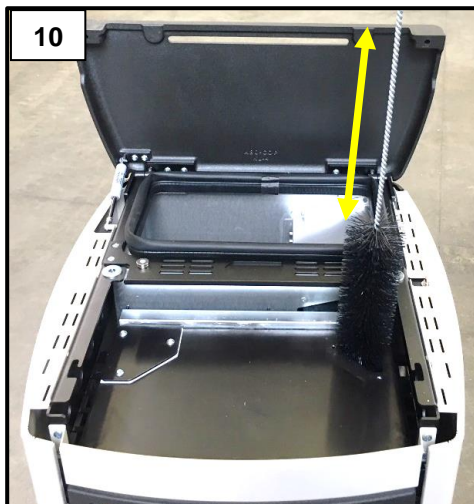
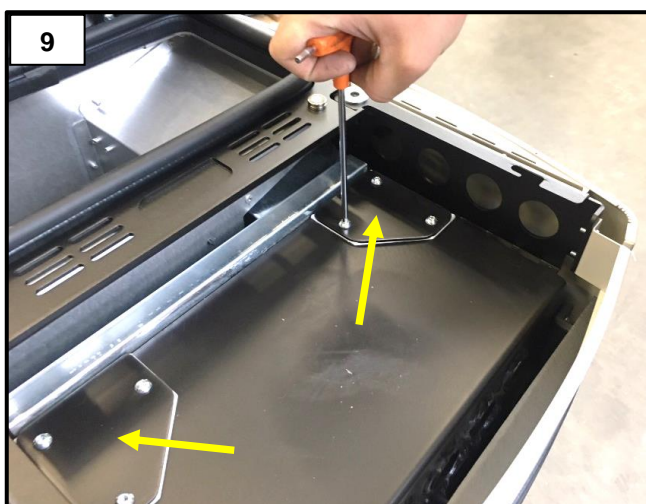

Dopo aver tolto le due piastine di ispezione evidenziate in foto (fig. 9), pulire i canali fumo destro e sinistro con uno scovolo (fig. 10).

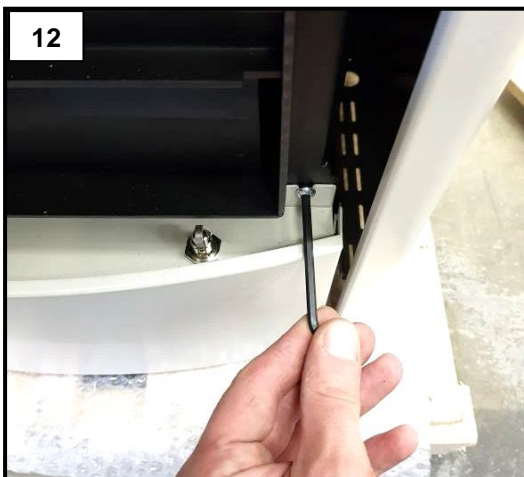
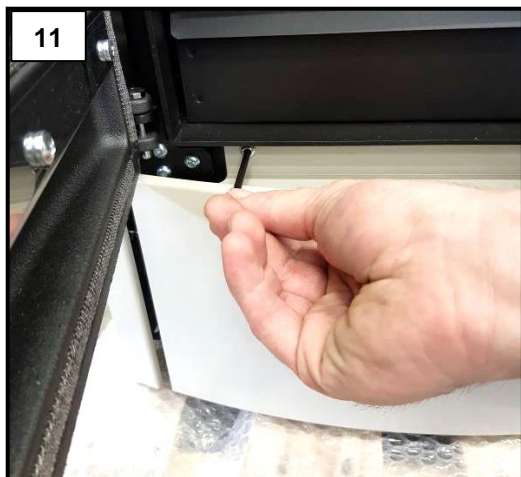

Togliere il frontalino sottostante. Per rimuoverlo occorre svitare entrambe le viti (fig. 11 e 12).

Nel caso di AURA 100, AURA 120, REA 100, OMEGA e OMEGA PLUS il frontalino inferiore è fissato con cerniera e pertanto non è necessario rimuoverlo.

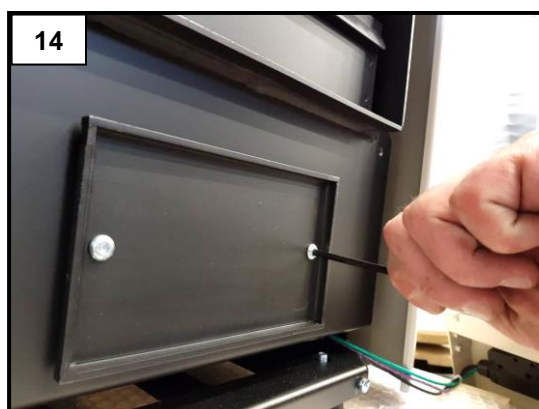

Dopo aver rimosso il frontalino sottostante (fig. 13), rimuovere la bocchetta di ispezione svitando le due viti (fig. 14).

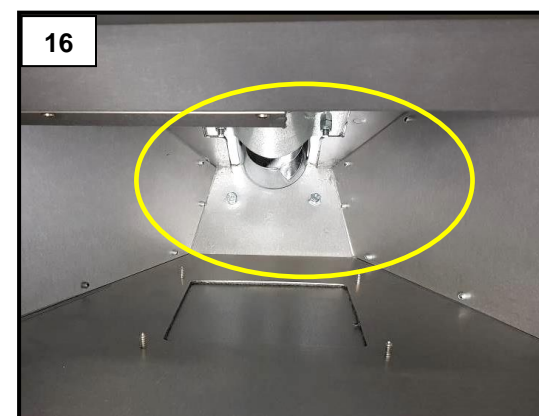

Dopo aver rimosso la bocchetta, aspirare i residui all'interno del vano ispezionato (fig. 15).

Per il corretto funzionamento è necessario aspirare il deposito di segatura sul fondo del serbatoio (fig. 16) almeno ogni 30 giorni.

Ad ogni fine stagione è necessario svuotare completamente il serbatoio del pellet.

Pulizia delle vermiculiti

Le vermiculiti non necessitano di particolari manutenzioni ed in caso di necessità devono essere spolverate delicatamente solo con un pennello. Per non comprometterne la durata, la pulizia non deve essere fatta utilizzando spugne abrasive, panni bagnati o lo stesso tubo dell'aspiraceneri direttamente a contatto.

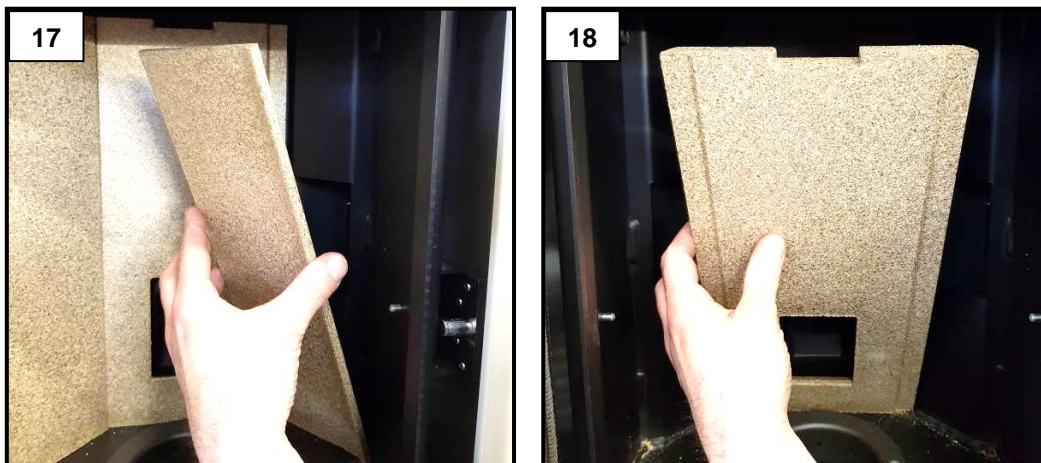

Per rimuovere le vermiculiti è opportuno togliere prima quelle esterne e poi quella posteriore (fig. 17 e 18).
ATTENZIONE: Maneggiare con cura le vermiculiti in quanto non resistenti agli urti.

Pulizia del vetro ceramico

Effettuare la pulizia del vetro sempre quando l'apparecchio è spento e completamente freddo. Utilizzare un panno umido o del detergente specifico per vetri ceramici. Non utilizzare spugne abrasive. Non pulire il vetro senza prima aspettarne il raffreddamento; gli sbalzi di temperatura possono provocare la rottura dello stesso.

Pulizia della canna fumaria

La pulizia della canna fumaria deve essere fatta almeno una volta all'anno, all'inizio della stagione invernale, e comunque ogni volta si renda necessario.

È necessario controllare la presenza di eventuali ostruzioni della canna fumaria prima di accendere l'apparecchio in seguito ad un lungo periodo di mancato utilizzo.

In caso di mancata pulizia della canna fumaria si può compromettere il funzionamento dell'apparecchio e dei suoi componenti.

La frequenza di pulizia dell'apparecchio e della canna fumaria dipende dalla qualità del pellet utilizzato.

UTILIZZARE PELLETTI DI OTTIMA QUALITÀ PER OTTENERE I MIGLIORI RISULTATI.

Manutenzione

La manutenzione puntuale e sistematica è una componente fondamentale per il corretto funzionamento, un'ottimale resa termica ed una durata nel tempo di tutta l'apparecchiatura.

È necessario controllare periodicamente le guarnizioni poiché quest'ultime garantiscono l'ermeticità dell'apparecchio ed il conseguente buon funzionamento dello stesso; nel caso risultassero usurate o danneggiate è necessario farle sostituire immediatamente da un **Centro assistenza tecnica autorizzato Klover**.

Per un corretto funzionamento, l'apparecchio deve subire un controllo e manutenzione da parte di un Centro assistenza tecnica autorizzato Klover almeno una volta all'anno.

SCHEMI ELETTRICI E TABELLE PARAMETRI

Schemi elettrici e parametri dell'apparecchio sono visibili scansionando con il proprio smartphone il seguente Qr Code.

Schema Elettrico



<https://docs.klover.it/it/guide/help/cs-sche-i023-8 I-1>

Tabelle Parametri

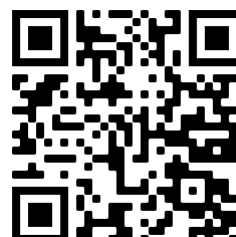

<https://docs.klover.it/it/guide/help/cs-a80-par-1>

CONDIZIONI DI GARANZIA CONVENZIONALE

1. Informazioni generali

La presente garanzia convenzionale viene rilasciata da Klover Srl (di seguito, "Garanzia Klover"), con sede in San Bonifacio, via A. Volta n. 8, per i prodotti identificati nel sito internet www.klover.it (di seguito, "Prodotti"). La Garanzia Klover lascia impregiudicati i diritti previsti dalla Direttiva Europea 99/44/CE e dal D.Lgs. n. 206/2005 "Codice del Consumo", ove applicabile.

La Garanzia Klover si deve intendere limitata al territorio italiano. In ogni caso, Klover Srl invita i Consumatori extra Italia a rivolgersi al rivenditore presso cui hanno acquistato il Prodotto per conoscere le condizioni di garanzia vigenti.

2. Attivazione della Garanzia

Ai fini della sua validità ed efficacia, la Garanzia Klover deve essere attivata, entro 60 (sessanta) giorni dalla data di acquisto, sul sito www.klover.it nella sezione "Registra la tua garanzia", inserendo i dati ivi richiesti e allegando il documento di consegna o altro documento fiscalmente valido comprovante l'acquisto (es. scontrino fiscale).

Si chiede di conservare con cura la copia cliente del Certificato di Garanzia, debitamente compilato e sottoscritto dal Consumatore e dall'installatore, oltre al documento di consegna o altro documento fiscalmente valido comprovante l'acquisto, ai fini dell'operatività della Garanzia Klover.

3. Garanzia Klover 2 anni

Per Garanzia Klover si intende la riparazione gratuita del Prodotto o delle parti componenti il Prodotto, che risultino difettose all'origine per vizi che Klover Srl accerti come esclusivamente imputabili alla casa produttrice. Qualora la riparazione del Prodotto non fosse in alcun modo possibile, si provvederà alla relativa sostituzione. In entrambi i casi, restano immutati la scadenza ed i termini di garanzia conseguiti al momento di acquisto del Prodotto.

La Garanzia Klover offre tutti i vantaggi di un servizio garantito direttamente da Klover Srl e gestito dalla propria rete di Centri di Assistenza Tecnica autorizzati (di seguito, "C.A.T.") presenti sul territorio italiano, consultabili sul sito www.klover.it.

La Garanzia Klover opera per la durata di 2 anni dalla data di acquisto del Prodotto, comprovata da un documento di consegna o altro documento fiscalmente valido (es. scontrino fiscale), che riporti il nominativo del venditore, il prodotto acquistato e la data di acquisto.

I componenti del Prodotto sostituiti a spese del Consumatore in quanto "fuori garanzia" per decorrenza del suddetto termine biennale e a cura di C.A.T. autorizzato, vengono garantiti da Klover Srl per 1 anno dalla relativa sostituzione, escluse spese di intervento, manodopera e costi accessori.

4. Garanzia Klover 5 anni

Il Consumatore che, entro 3 mesi dalla data di acquisto, sottoponga il Prodotto al servizio di Prima Accensione prestatato dal C.A.T. incaricato, avrà diritto alla Garanzia Klover sul "corpo caldaia" del Prodotto per un periodo di 5 anni dalla data di acquisto del Prodotto.

Il costo del servizio di Prima Accensione è a carico del Consumatore.

La presente Garanzia Klover opera a condizione che venga fatta eseguire la manutenzione periodica stagionale dal CAT di zona, indicata nel libretto d'uso (ad esempio, per preservare i corpi caldaia con Sicuro Top è necessario utilizzare annualmente il protettivo Long Life).

Conservare con cura il Verbale di Prima Accensione, debitamente compilato e sottoscritto, ai fini dell'operatività della Garanzia Klover.

5. Reclami e Assistenza

Come previsto dal D.Lgs. n. 24/2002, i reclami vanno presentati al rivenditore presso il quale è stato acquistato il Prodotto.

Il rivenditore, accertata la mancanza di cause di decadenza della Garanzia Klover e la sua operatività, contatterà il C.A.T. di zona, col quale concorderà tempi e modi di intervento per l'accertamento e la rimozione della segnalata anomalia. Nel caso in cui il Consumatore si rivolga direttamente al C.A.T., questi dovrà darne immediata notizia al rivenditore presso il quale il Prodotto è stato acquistato.

Qualora il C.A.T., nel corso dell'ispezione del Prodotto, accerti che la denunciata anomalia di funzionamento non rientri fra i difetti coperti dalla Garanzia Klover, l'uscita e l'eventuale intervento saranno a carico del Consumatore.

Per migliorare il servizio e ridurre i tempi di intervento, si invita il Consumatore a fornire i dati del Prodotto oggetto della chiamata. In particolare si prega di fornire

le seguenti informazioni: • numero del Certificato di Garanzia • nome, modello e numero di matricola del Prodotto • data di acquisto • difetto lamentato.

Klover Srl non risponde per eventuali ritardi nell'effettuazione di riparazioni o sostituzioni del Prodotto.

6. Limitazioni di responsabilità

I Prodotti Klover devono essere sottoposti a prova di funzionamento prima di eseguire le eventuali opere murarie complementari, quali, a titolo esemplificativo, montaggio del relativo rivestimento, esecuzione delle lesene, tinteggiatura delle pareti. Klover Srl non risponde degli oneri derivanti da interventi di rimozione e/o ricostruzione delle stesse, ovvero da opere idrauliche di montaggio e smontaggio, così come da qualsiasi altro intervento accessorio rispetto al Prodotto, anche se conseguente a lavori di sostituzione di eventuali pezzi difettosi.

Klover Srl non risponde per guasti del Prodotto riconducibili a condizioni e/o eventi esterni quali, a mero titolo esemplificativo, portata insufficiente degli impianti, errata installazione, scarsa manutenzione o manutenzione difforme rispetto alle indicazioni contenute nell'apposito libretto di uso e manutenzione, errata conduzione del Prodotto. In tali ipotesi, l'eventuale intervento resta a carico del Consumatore.

Klover Srl declina ogni responsabilità per eventuali danni che possano derivare, direttamente o indirettamente, al Consumatore e/o a terzi, siano essi persone, animali o cose, in conseguenza della mancata osservanza di tutte le prescrizioni indicate nelle apposite istruzioni e concernenti le avvertenze in tema di installazione, uso e manutenzione del Prodotto. Il danneggiato deve comunque provare il danno, il difetto e la relativa connessione causale e darne comunicazione al rivenditore presso il quale ha effettuato l'acquisto, ai sensi del D.Lgs. n. 24/2002.

7. Esclusioni della Garanzia Klover

La Garanzia Klover non comprende:

- I difetti del Prodotto non imputabili a vizi di fabbricazione
- I difetti del Prodotto riconducibili ad un'errata o inidonea installazione
- I vizi riconducibili al mancato corretto funzionamento della canna fumaria
- I difetti del Prodotto dovuti ad incuria, rottura accidentale, normale usura, manomissione e/o danneggiamento nel trasporto (graffi, ammaccature etc.), anche per spedizioni franco destino, interventi eseguiti da personale non autorizzato ed ulteriori danni causati da erronei interventi del Consumatore
- Gli interventi di taratura parametri
- I danni derivanti dall'uso di combustibile scadente o inidoneo
- Le spese di trasporto.

Sono esclusi dalla Garanzia Klover i seguenti componenti del Prodotto:

- Il vetro ceramico o temperato, i rivestimenti in ceramica-maiolica e/o acciaio verniciato e/o ghisa. Si precisa che variazioni della tonalità di colore, puntinature, cavillature, ombreggiature e leggere variazioni dimensionali non sono da ritenersi difetti del Prodotto bensì caratteristica della lavorazione artigianale
- I particolari verniciati, cromati o dorati, le maniglie, le resistenze di accensione
- Tutti i componenti esterni del Prodotto sui quali il Consumatore può intervenire direttamente durante l'uso e/o manutenzione o che possono essere soggetti ad usura, e/o la formazione di ruggine, macchie su acciaio dovute all'utilizzo di detergenti aggressivi ed in particolare con carichi orari di legna superiori a quelli indicati o l'impiego di combustibili sconsigliati o non previsti nelle istruzioni
- Materiali refrattari o vermiculite
- Il braciere pellet, la griglia e la piastra cottura in ghisa, il deflettore fumi o frangifiamma, le guarnizioni, i fusibili o batterie presenti nell'elettronica del Prodotto e qualsiasi altro componente asportabile soggetto a normale usura
- Le parti elettriche ed elettroniche il cui guasto sia riconducibile a collegamento elettrico non a norma, a calamità naturali e a variazione di tensione diversa da quella nominale.

8. Foro competente

In caso di controversie è esclusivamente competente il Foro giudiziario di Verona.

Copyright © 2021 KLOVER srl

All rights reserved. The reproduction of any part of this manual, in any form, without the explicit written permission of KLOVER Srl. is forbidden. The content of this manual may be modified without notice. Although the documentation contained in this manual has been carefully compiled and checked, KLOVER srl cannot be held liable for any damages arising from the use of the same.

CONTENTS

CONTENTS	1
INTRODUCTION.....	2
IMPORTANT SAFETY INSTRUCTIONS	2
THE MACHINE AND THE PELLETS.....	3
COMPONENTS OF THE APPLIANCE	3
TECHNICAL SPECIFICATIONS.....	4
DIMENSIONS AND CONNECTIONS DATA SHEET	4
PELLET PROPERTIES	5
REQUIREMENTS OF THE PLACE OF INSTALLATION.....	5
POSITIONING	5
SPACES AROUND AND ABOVE THE APPLIANCE	6
EXTERNAL AIR INTAKE	6
THE FLUE AND CONNECTION TO THE SAME	7
CHIMNEY	8
ELECTRICAL CONNECTION.....	9
CONNECTION TO THE ROOM THERMOSTAT OR A ROOM TEMPERATURE SENSOR	9
DESCRIPTION OF COMPONENTS.....	10
REMOTE CONTROL	10
SUPPORT PANEL	11
DISPLAY	12
THE MENU	12
INITIAL CONFIGURATIONS	17
CONNECTING THE REMOTE CONTROL	17
CONNECTION TO THE WiFi NETWORK	17
INITIAL START-UP.....	18
FIRST START-UP.....	18
IGNITION CYCLE	18
WORKING MODE.....	18
SWITCH-OFF CYCLE.....	19
MODIFYING THE MAIN ROOM TEMPERATURE SETTING	19
MODIFYING THE POWER SETTING.....	19
MODIFY DUCTED AIR SPEED SET VALUES	19
MODIFYING THE TEMPERATURE SETTING FOR DUCTED ROOMS.....	20
PROBLEMS, ALARMS, USEFUL ADVICES	20
USEFUL INFO.....	20
WHAT HAPPENS IF...	20
ALARM SIGNALS	21
CLEANING AND MAINTENANCE	22
PRECAUTIONS BEFORE CLEANING	22
ROUTINE CLEANING.....	22
NON-ROUTINE CLEANING	23
CLEANING THE VERMICULITE.....	24
CLEANING THE CERAMIC GLASS.....	25
CLEANING THE FLUE.....	25
MAINTENANCE	25
ELECTRICAL DIAGRAMS AND PARAMETER TABLES	25
STANDARD WARRANTY CONDITIONS	26

INTRODUCTION

Important safety instructions

Please read these instructions before installing and using the product.

- The installation and initial start-up of the appliance must be performed by skilled personnel trained in the relevant safety standards. They will be fully responsible for the definitive installation of the appliance and its proper operation. KLOVER srl shall not be held liable if these precautions are not observed.
- During the installation and use of the appliance, all local regulations - including those referring to national and European Standards - must be observed.
- Connect the flue gas outlet to a flue with the specifications described in the "Flue and its connection" section of this User guide.
- The appliance is not suitable for installation on a shared flue system.
- If the flue should catch fire, use appropriate fire extinguishing equipment or call the fire brigade.
- Connect the product to an earthed power socket. Avoid using sockets controlled by switches or automatic timers.
- Do not use the power supply cable if damaged or worn.
- If a multiple socket is used, make sure that the total voltage of the connected devices does not exceed the rated voltage for the socket. Also make sure that the total voltage of all the devices connected to the socket does not exceed the maximum permitted level.
- The plug on the appliance's power cable should be connected only once the assembly and installation of the appliance is complete. It should remain accessible after installation if the appliance is not fitted with a suitable and accessible two-pole switch.
- Do not use flammable substances to clean the appliance or its parts.
- Do not leave flammable containers and substances in the place where the appliance is installed.
- The appliance works exclusively with wood pellets and only with the hearth door shut.
- NEVER open the door of the appliance during normal operation.
- The use of poor quality pellets or any other material can damage the appliance operation, voiding the warranty and exempting the manufacturer from all liability.
- Do not use the appliance as an incinerator or for any use other than that for which it was designed.
- Do not use fuels other than those recommended.
- Do not use liquid fuels.
- The appliance, and its outer surfaces in particular, become very hot to the touch during operation; handle with caution in order to avoid burns.
- Keep fuel and flammable materials at a safe distance.
- Only use original spare parts recommended by the manufacturer.
- Do not make any unauthorised modifications to the appliance.
- Do not touch the hot components of the product (ceramic glass, flue pipe) during normal operation.
- Never touch the appliance if you are barefoot and/or if you have wet or damp parts of the body.
- Use the appropriate button to switch off the electrical panel. Do not disconnect the power supply cable while the appliance is operating.
- During the ignition phase and normal operation of the appliance, maintain the necessary safety distance and do not remain standing in front of it.
- Keep children away from the appliance when it is running since they could get burned by touching its hot components.
- Do not leave the packaging elements within reach of children or unassisted disabled persons.
- Children and inexperienced people must not be allowed to use the appliance.
- The appliance may be used by children no younger than 8 years of age and people with reduced physical, sensory or mental capabilities, or those without experience of the appliance, as long as they are supervised or have received instructions on how to use the appliance safely and understand the hazards inherent to the appliance.
- Children should not play with the appliance.
- User maintenance and cleaning operations should not be carried out by unsupervised children.
- Do not use the appliance in ways other than those indicated in this user guide.
- The appliance is designed for indoor use only.
- This user guide constitutes an integral part of the appliance. If the product is sold to another user, this manual must be passed on to the new owner.

Klover declines all liability in case of accidents due to failure to comply with the specifications of this manual.

Klover declines all liability due to incorrect use of the product by the user, unauthorised modification and/or repairs, and use of non-original spare parts or spare parts not specifically designed for use on this product model.

Klover shall not be held liable for the stove's installation. The installer is the sole party responsible for this operation and is also entrusted with checking the flue, external air vent and the correctness of the proposed installation solutions. All the safety regulations set out in the specific laws in force in the country where the machine is installed must be observed.

Non-routine maintenance must only be performed by authorised and qualified staff.

To ensure the validity of the warranty, the user must comply with the instructions contained in this guide and, in particular, must:

- Use the appliance within its operating limits;
- Regularly perform all maintenance activities;
- Authorise expert and competent people to use the appliance.

Failure to comply with the instructions contained in this guide shall automatically void the warranty.

THE MACHINE AND THE PELLETS

Components of the appliance

The appliance is delivered with the following equipment:

- No. 1 - User, installation and maintenance guide;
- No. 1 - Power supply cable;
- No. 1 - Front heat exchanger cleaning hook;
- No. 1 - Remote control.

The following images show some details of the appliance:

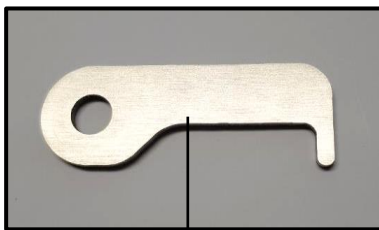

Front heat exchanger cleaning hook.



VIEW FROM ABOVE

Microswitch for closing tank cover.



REAR VIEW

Intake pipe.

Wi-Fi information
(Mac address and
Registration code).

Support panel.

Anti-interference filter
Main switch, connection for
power supply cable with 2 built-in
fuses (4A 250V).

Flue gas outlet.

R.T. terminal Room
thermostat connection.

Safety thermostat with
manual reset.

Technical Specifications

		1	2	3	4
		AURA 80 AURA 80 PLUS CLASS 90 OPERA TWIN	REA 100 REA GLASS AURA 100	AURA120 OMEGA OMEGA PLUS	MISS
Nominal heat input	kW	8,51	10,24	12,1	7,0
	kcal/h	7.350	8.772	10.406	6.020
Reduced thermal capacity	kW	2,64	3,0	3,0	3,78
	kcal/h	2.300	2.580	2.580	3.250
Nominal thermal output	kW	7,81	9,48	11,1	6,4
	kcal/h	6.750	8.153	9.546	5.500
Reduced thermal power	kW	2,48	2,82	2,82	3,46
	kcal/h	2.150	2.425	2.425	2.975
Efficiency at thermal nominal power	%	91,8	92,6	91,4	91,4
Efficiency at reduced thermal power	%	93,8	93,2	93,2	91,5
CO at 13% oxygen at nominal thermal power	%	0,006	0,010	0,008	0,0081
CO at 13% oxygen at reduced thermal power	%	0,058	0,052	0,052	0,0468
Maximum power uptake	Watt	400*	400*	400*	400
Power uptake when running	Watt	60	60	60	80
Nominal voltage	V	230	230	230	230
Nominal frequency	Hz	50	50	50	50
Flue outlet diameter	mm	80	80	80	80
Air intake pipe diameter	mm	50	50	50	33
Minimum chimney draught at nominal thermal power	Pa	10	10,4	10,5	9,5
Minimum chimney draught at reduced thermal power	Pa	10	10	10	8,7
Combustion gas mass at nominal thermal power	g/s	5,8	5,8	7,5	4,2
Combustion gas mass at reduced thermal power	g/s	2,7	3,4	3,4	3,1
Ventilated pellet tank capacity (ducted)	kg	20 (16)	20	24 (20)	14 (10)
Average exhaust flue gas temperature at nominal thermal power	°C	124	119,7	141,9	144,7
Average exhaust flue gas temperature at reduced thermal power	°C	72	74,3	74,3	115,4
Minimum safety distance from flammable materials (side/rear/front)	mm	200 / 200 / 800	200 / 200 / 800	200 / 200 / 800	200 / 200 / 800

* Power consumption only during the ignition cycle.
The appliance's heat output may vary depending on the type of pellets used.

Dimensions and connections data sheet

All the data sheets of dimensions and connections are visible by scanning the following QR Code from your smartphone:

1



<https://docs.klover.it/it/guide/help/cs-a80-tds-1>

2



<https://docs.klover.it/it/guide/help/cs-a100-tds-1>

3



<https://docs.klover.it/it/guide/help/cs-a120-tds-1>

4



<https://docs.klover.it/it/guide/help/cs-msa-tds-1>

Pellet properties

The appliance has been tested with all types of pellets available on the market. The pellets must have the following properties:

- Diameter 6 mm.
- Maximum length 35 mm.
- Maximum humidity content 8 – 9 %.
- 100% wood. Totally additive-free.
- Maximum ash residue 1.1 %.

To obtain good performance from the appliance, we recommend using good quality pellets. **Pellets should be poured into the tank using a shovel, and not directly from the bag.**

Good quality pellets should have the following properties:

- Constant diameter cylinders with a smooth, shiny surface;
- There should not be a lot of sawdust inside the packaging;
- After grabbing a bunch of pellets and placing them into a container filled with water, good-quality pellets will sink and poor-quality ones will tend to float;
- The quality certification data, in particular conformity to international standards such as EN14961-2, DIN 51731 and O-NORM M7135, should be indicated on the packaging;
- The packages should be intact since pellets tend to absorb humidity. Humidity not only reduces the calorific value and increases the amount of flue gases expelled, but also causes swelling of the product which may create problems with the appliance.

The production of pellets must be compliant with some international standards (such as EN14961-2, DIN 51731 and O-NORM M7135) which establish minimum values for quality checks on pellets. To facilitate the right choice of the combustible material you can find below one of the most common certification marks identifying the quality of the pellets:

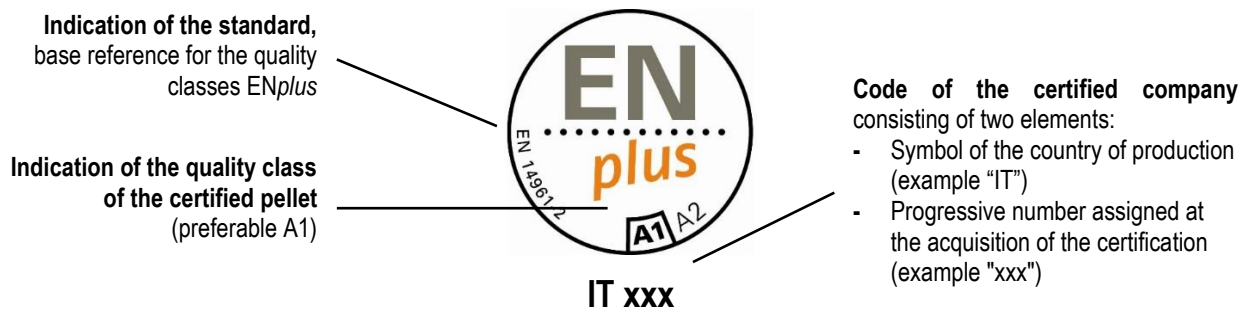

The use of poor quality pellets or any other material can damage the appliance operation, voiding the warranty and exempting the manufacturer from all liability.

In order to guarantee trouble-free combustion, the pellets must be stored in a dry place.

REQUIREMENTS OF THE PLACE OF INSTALLATION

Positioning

The initial phase for best installation of the appliance is to determine its optimum location; the following elements need to be considered:

- The possibility of creating an external air vent;
- The possibility of creating a straight flue, preferably coaxial to the outlet of the appliance;
- Ease of access for cleaning the appliance, the flue gas exhaust pipes and the flue.

The unit must be installed on a floor with a suitable load capacity. If the existing building does not fulfil this requirement appropriate measures (e.g. load distribution plate) must be taken.

The minimum safety distance from flammable materials must be at least 200 mm from the sides and 800 mm from the front of the appliance. Relocating the appliance should not be done by forcing on the handle, glass or ceramics.

The installation must guarantee easy access for cleaning the appliance, the flue gas exhaust pipes and the flue, and any subsequent maintenance operation by the Authorised technical assistance centre.

Once you have found the best location for the appliance, position it following the instructions given below.

The appliance must not be installed in small rooms, bedrooms, bathrooms or in areas with an explosive atmosphere.

Spaces around and above the appliance

The figure below shows the minimum distances from walls or other not-easily-removable furniture, that need to be taken into consideration when positioning the appliance.

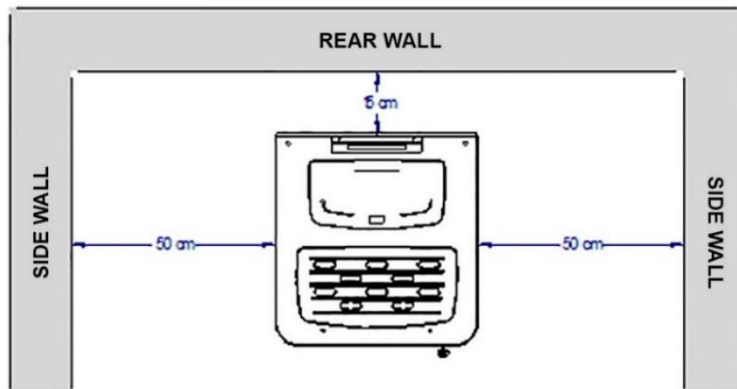

Any shelves or false ceilings mounted above the appliance must be at least 50 cm away from the top part of it.

Furniture and movable objects made from flammable materials must be positioned at least 50 cm from the side surfaces of the appliance; these objects must be moved when performing maintenance on the appliance.

Protect all structures that can catch fire against the radiated heat of the fire.

External air intake

During operation, the appliance takes in air from the environment in which it is installed; It is therefore essential that this air is replaced through an external air vent. The absence of the air vent may affect the flue draught and therefore the combustion and the safety of the appliance.

Therefore **it is mandatory** to install an external air vent with a minimum completely free passage of **at least 80 cm²** (round hole with minimum diameter of 15 cm protected with a special fixed large mesh grid).

If the wall behind the appliance is on the outside, we recommend you make the hole near it at about 20 cm above the ground (see example in Fig. A).

If it is not possible to put an air vent in the wall behind the appliance, make a hole in a perimeter wall in the room where it is installed. If it not possible to put the external air vent in the same room as where the appliance is installed, this hole can be made in an adjoining room as long as this room communicates permanently, by means of a transit hole (15 cm minimum diameter).

The hole must be protected externally with a fixed grille. The protective grille must be checked periodically to ensure that it is not obstructed, thereby impeding the passage of air. **Therefore keep the air vents clear of obstructions.**

The UNI 10683 Standard FORBIDS the drawing of combustion air from garages, warehouses storing combustible materials, or from business premises with a fire hazard.

If there are other heating or extraction devices inside the room, the air vents must guarantee a sufficient amount of air for properly operating all the devices.

Only sealed appliances (e.g. C type gas appliances, according to the UNI 7129 Standard) or appliances that do not cause a lower pressure compared with the external environment can pre-exist or be installed in the place where the appliance is installed.

Extractor fans can cause malfunctions to the appliance if used in the same room.

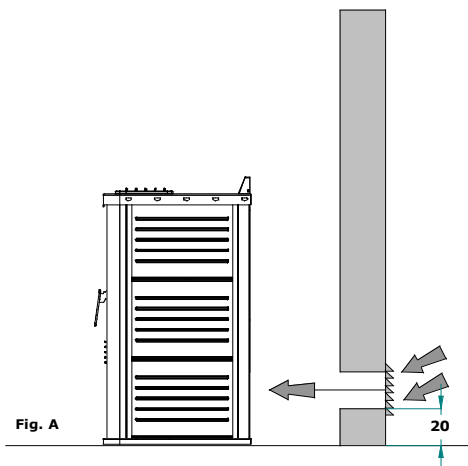

The flue and connection to the same

The flue is an essential element for the efficient operation of the appliance. The flue must have a minimum cross-sectional area as that indicated in the technical specifications of the appliance (80 mm). Each product must be equipped with its own flue, without other adjoining elements (boilers, chimneys, stoves, etc.). The flue dimensions are closely related to its height, which must be measured from the appliance flue gas outlet to the base of the stack. In order to guarantee adequate draught, the surface of the chimney flue outlet must be double the flue cross-section. The discharge pipe for combustion products generated by the forced draught device, must comply with the following requirements:

- It must seal off the combustion gases, as well as being waterproof and suitably isolated and insulated in relation to the conditions of use (refer to UNI 9615);
- It must be made of suitable materials capable of withstanding normal mechanical stress, heat, and the effects of combustion gases and condensate, if any;
- It must go upwards after the vertical section, for the entire remaining part, with a minimum gradient of 5%. The sub-horizontal section must not have a length greater than $\frac{1}{4}$ of the effective height H of the flue or chimney, and **must not be longer than 2,000 mm**;
- It must preferably have a round internal cross-section: square or rectangular cross-sections must have rounded corners with radius not inferior to 20 mm;
- It must have a constant, free and independent internal cross section;
- Rectangular cross-sections must have a maximum ratio of 1.5 between the sides;
- If the flue is installed externally, it must be insulated in order to prevent the flue gases from cooling and allowing condensation to form;
- Parts made from non-combustible materials (**it is absolutely prohibited the use of aluminium flue**) - capable of withstanding combustion gases and potential condensation - must be used for mounting the flue gas pipes (for the section from the appliance to the flue inlet);
- It is forbidden to use fibre cement pipes to connect the appliance to the flue;
- Flue gas conduits must not pass through rooms in which the installation of combustion devices is prohibited;
- The flue gas conduits must be assembled in such a way as to guarantee adequate sealing of flue gases during low pressure operation of the appliance;
- The installation of horizontal sections is prohibited;
- It is prohibited to use counter sloping elements;
- The flue gas pipe must allow for the recovery of soot or be cleanable, and must have a constant cross-section;
- It is forbidden to allow other air intake conduits and system pipes to transit inside the flue gas pipes, even if they are over-sized.

FURTHER SPECIFICATIONS TO BE CONSIDERED

- The appliance works with the combustion chamber in depression and the flue pipe in pressure; **it is essential that the flue gas outlet is hermetically sealed.**
- The flue pipes inside the installation room must be made of a suitable material ([see current regulations](#)) and equipped with seal gaskets with a minimum diameter of 80 mm.
- The pipes must have a double wall (thermally insulated) or be suitably insulated with rock wool. The maximum temperature of the flue pipe inside the room must not exceed 70°C.
- IT IS MANDATORY TO HAVE AN INITIAL VERTICAL SECTION OF AT LEAST 1.5 MT IN ORDER TO GUARANTEE CORRECT FLUE GAS DISCHARGE.
- Every direction change must be carried out with a T-shaped fitting and inspection cap. The tubes must be air tight through special seals which resist up to 250° C. Attach the pipes to the wall with special collars to avoid any vibration.
- IT IS STRICTLY FORBIDDEN TO INSTALL DRAUGHT REGULATION VALVES (BUTTERFLY VALVES).

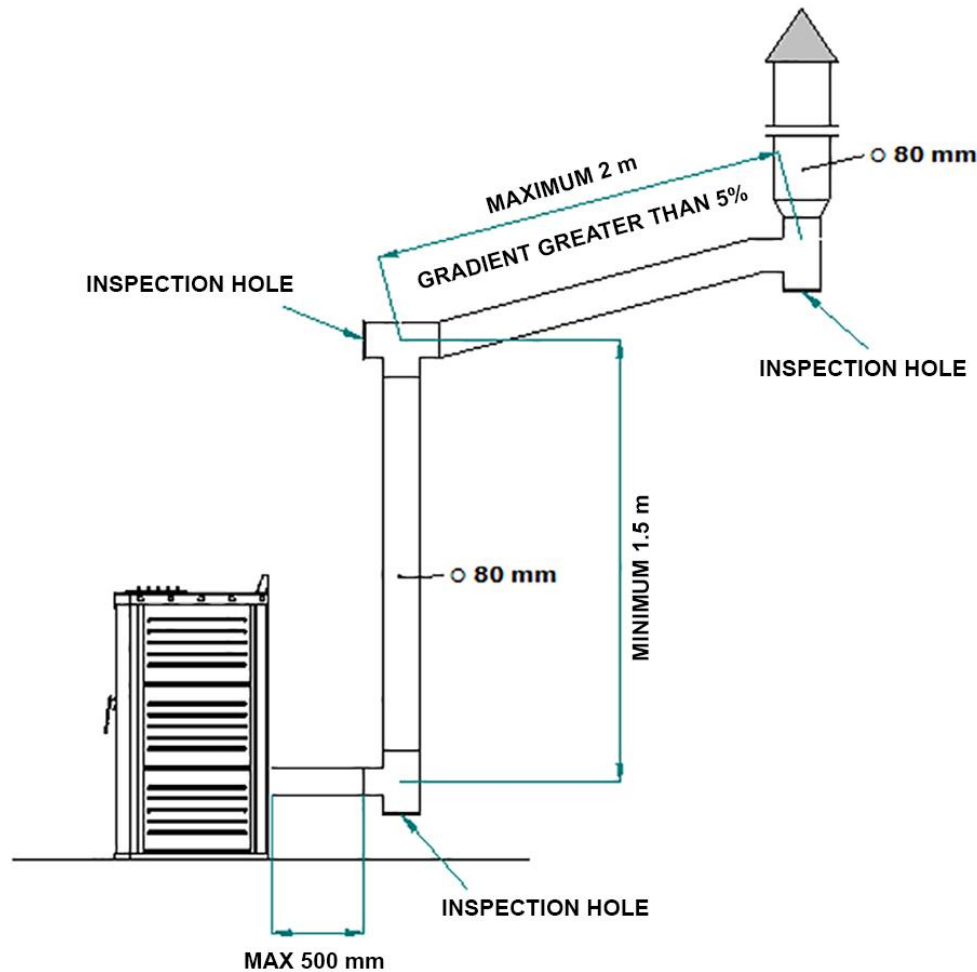

If the flue should be old or too big (internal diameter greater than 15 cm), duct the flue using a stainless steel pipe, properly insulated with rock wool or vermiculite, and sized according to the route. The connection to the flue must be appropriately sealed.

When assembling the flue, there must be no more than 4 direction changes, including the initial T-shaped fitting.

Chimney

The **chimney** is a device crowning the flue, used to ease dispersion of combustion products.

It must satisfy the following requirements:

- It must have a usable outlet cross-section no less than double that of the flue onto which it is inserted;
- It must be shaped in such a way as to prevent rainwater or snow from seeping into the flue;
- It must be built in such a way as to ensure the discharge of combustion by-products even in the event of winds from every direction and inclination.

The outlet height (where height refers to the top of the flue, regardless of any chimney stacks) must be outside of the so-called reflux zone, in order to prevent the formation of counter-pressures preventing the free discharge of combustion by-products into the atmosphere.

It is therefore necessary that the minimum heights - indicated in the following diagrams - are observed:

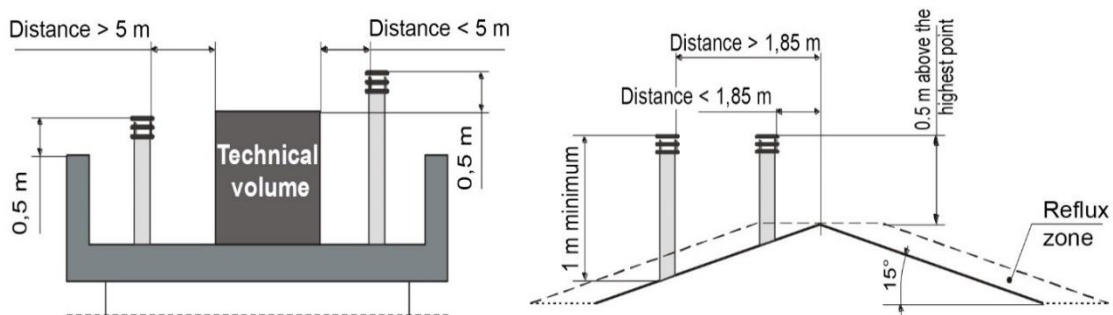

ELECTRICAL CONNECTION

The electric connection must only be performed by **qualified staff**, in compliance with all general and local safety standards.

Check that the power supply voltage and frequency correspond to 220V – 50 Hz.

The appliance's safety is ensured when it is properly connected to an efficient earthing system.

In the electric connection to the mains power supply, include a 6 A – Id 30 mA differential trip-switch with suitable breaking load. The electric connections, including the earth connection, must be made after shutting off the electrical system.

When completing the system, bear in mind that the cables must be laid in an unmovable manner and far from parts subject to high temperatures. During the final wiring of the circuit, only use components with a suitable electrical protection rating. Do not pass electric cables in the immediate vicinity of the flue gas pipe, unless they are insulated with suitable materials.

KLOVER srl declines all responsibility for injury to persons and animals or damage to objects due to failure to connect the appliance to earth or to comply with IEC specifications.

Connection to the room thermostat or a room temperature sensor

On the back of the appliance there are one or more terminal boards which are used to connect the room thermostat or room temperature sensor (see "Components of the appliance")

The table below describes the functions of the terminals on the rear panel of the appliance.

Terminal	Description	Type of control	Action
1	Main room	Only with room Thermostat *	With the contact CLOSED the appliance will continue to operate at the set power, independently of the SET ROOM (key 1) setting and the status of any other connected thermostats or temperature sensors. With the contact OPEN the appliance will switch to modulation mode as long as the room temperature set in the SET ROOM (key 1) setting is satisfied and any other connected thermostats or temperature sensors are satisfied.
2	Ducted room 1 (present only on models with one or two ducted outlets)	With room Thermostat * (Pr56 must be enabled with value T1 or T1+2)	With the contact CLOSED the appliance will continue to operate at the set power, independently of the SET ROOM (key 1) setting and the status of any other connected thermostats. With the contact OPEN the appliance will switch to modulation mode as long as the room temperature set in the SET ROOM (key 1) setting is satisfied and any other connected thermostats are satisfied. Ducted fan 1 will switch to modulation mode in any case.
		With Room sensor ** (Pr56 must be enabled with value S1 or S1+2)	Once the SET ROOM 1 temperature setting is reached (Menu 12-SET AMB. CAN.), the appliance will switch to modulation mode as long as the room temperature set in the SET ROOM (key 1) setting is satisfied and any other connected thermostats or temperature sensors are satisfied. Ducted fan 1 will switch to modulation mode in any case.
3	Ducted room 2 (present only on models with two ducted outlets)	With room Thermostat * (Pr56 must be enabled with value T2 or T1+2)	With the contact CLOSED the appliance will continue to operate at the set power, independently of the SET ROOM (key 1) setting and the status of any other connected thermostats. With the contact OPEN the appliance will switch to modulation mode as long as the room temperature set in the SET ROOM (key 1) setting is satisfied and any other connected thermostats are satisfied. Ducted fan 2 will switch to modulation mode in any case.
		With Room sensor ** (Pr56 must be enabled with value S2 or S1+2)	Once the SET ROOM 2 temperature setting is reached (Menu 12-SET ROOM. CAN.), the appliance will switch to modulation mode as long as the room temperature set in the SET ROOM (key 1) setting is satisfied and any other connected thermostats or temperature sensors are satisfied. Ducted fan 2 will switch to modulation mode in any case.

* Connect a room thermostat with no power to manage a simple clean contact, preferably with a hysteresis value that can be calibrated.

** Connect a type "NTC 10K ± 1%" room sensor.

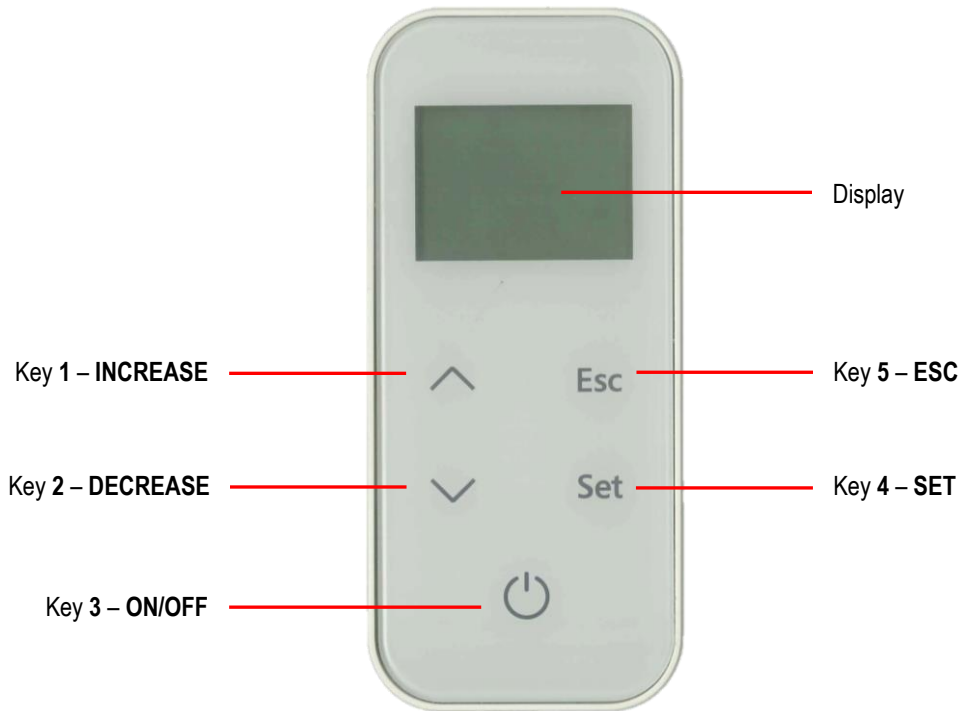
DESCRIPTION OF COMPONENTS**Remote control**

The remote control must be fitted with 3 AAA 1.5 V batteries (mod. LR03 / MN2400); The battery life depends on how often the remote control is used.

The table explains how the keys on the remote control work.

Key	Description	Mode	Action
1	INCREASE	On the first press...	Allows you to modify the room temperature "SET ROOM".
		Programming mode..	Changes/increases the value of the selected menu item. Increases the room temperature setting/operating power. In "SET DUCTING" mode, it modifies the value of ducting 2.
2	DECREASE	On the first press...	Allows you to modify the operating power "SET POWER".
		Programming mode..	Changes/decreases the value of the selected menu item. Decreases the room temperature setting/operating power. In "SET DUCTING" mode, it modifies the value of ducting 1.
3	ON/OFF	On the first press...	Activates the display.
		Working..	Switches the appliance off when pressed for 2 seconds.
		Off..	Switches the appliance on when pressed for 2 seconds.
		In alarm block..	Releases the alarm.
		Menu/programming mode..	Moves you to the previous menu level, not saving the changes made.
4	SET	On the first press...	Enters the user menu.
		Menu mode..	Moves you to the next menu item, storing the changes made.
		Programming mode..	Moves you to the next submenu item, storing the changes made.
5	ESC	On the first press...	Allows you to modify the speed of the ducted fans "SET DUCTING".
		Menu mode..	Moves you to the previous menu item, storing the changes made.
		Programming mode..	Moves you to the previous submenu item, storing the changes made.

Support panel

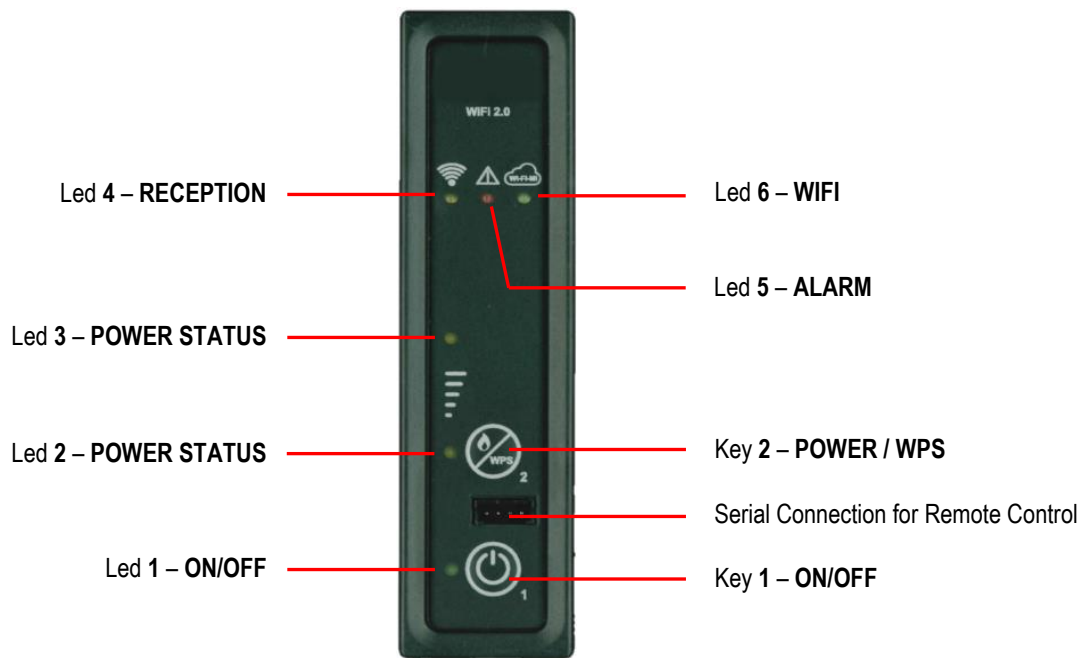

The table explains how the keys on the support panel work.

Key	Description	Mode	Action
1	ON/OFF	Working..	Switches the appliance off when pressed for 2 seconds.
		Off..	Switches the appliance on when pressed for 2 seconds.
		In alarm block..	Releases the alarm.
2	POWER	Each press...	Modifies the operating power "SET POWER", choosing from the 3 available power settings (1, 3 or 5).
		With long press 6 seconds ...	It allows the WiFi module to enter WPS mode to facilitate connection to the WiFi network of the home modem (it is also necessary to hold down the WPS button of the modem, according to its characteristics).

The table explains how the LEDs on the support panel work.

LED	Description	Status	Action
1	ON/OFF	Off	The appliance is off.
		Flashing	The appliance is shutting down.
		On	The appliance is on.
2 and 3	POWER STATUS	Led 2 On, Led 3 Off	Power set to setting 1.
		Led 2 On, Led 3 On	Power set to setting 3.
		Led 2 Off, Led 3 On	Power set to setting 5.
4	RECEPTION	On	On when the card receives a signal from the remote control.
5	ALARM	On	The appliance is in alarm.
6	WIFI	Off	The appliance is not connected to a Wifi network.
		Slow flashing	The WiFi module is in Access Point mode (waiting for connection to the network).
		Fast flashing	The WiFi module is in WPS (signal search) mode.
		On	The appliance is connected to a Wifi network.

The support panel allows you to control basic functions governing the operation of the appliance in the absence of the remote control.

The following operations can be carried out:

- **SWITCH ON/OFF:** holding key 1 (On/Off) down for 2 seconds
- **MODIFY OPERATING POWER:** each press of key 2 (Power) varies the operating power by selecting one of the three available power settings (1, 3 or 5). With the help of LEDs 2 and 3 (Power status) you can check the set power setting ([see LED table](#)).

Display

The remote control display shows information concerning the operating status of the appliance.

The display is activated by pressing key 3 (On/Off).

The figure below shows the display when the appliance is in normal operating mode.

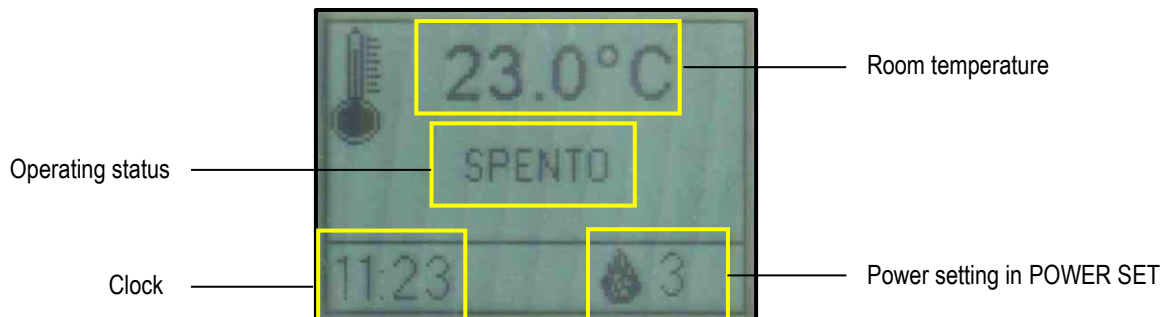

After turning on the menu using key 4 (Set), it is possible to choose from many types of display and available settings according to the selected menu.

The following diagram shows the display when navigating the menu.

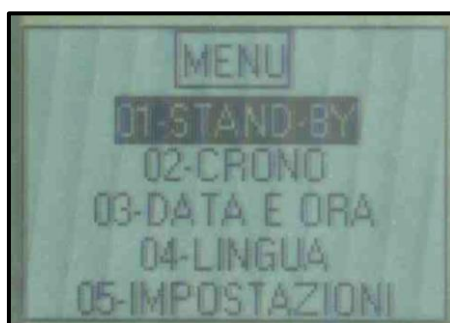

THE MENU

Access the Menu by pressing key 4 (Set) on the remote control.

The menu is divided into different items and levels, providing access to the programming and settings options of the appliance.

Keys 1 and 2 (Increase and Decrease) allow you to select the menus to be modified.

Key 4 (Set) accesses the menu to be modified, storing the changes made previously.

Key 5 (Esc) returns you to the previous menu item, storing the changes made previously.

Inside the menu to be modified, use keys 1 and 2 (Increase and Decrease) to modify the value set in the selected menu.

Listed below are the menus present on the PCB, with the relevant explanations.

MENU 01 – STAND-BY

If disabled, the switching off of the appliance once the "SET ROOM" temperature setting has been reached is excluded. The operating power will however be modulated; the display will show the word "MODULATION"

If enabled the appliance will enter modulation mode and/or switch off if the temperature set in "SET ROOM" is reached. During the modulation stage the display will show the words "OK ST-BY"; when switched off it will show "STAND-BY".

The image below shows the screen when STAND-BY is enabled:

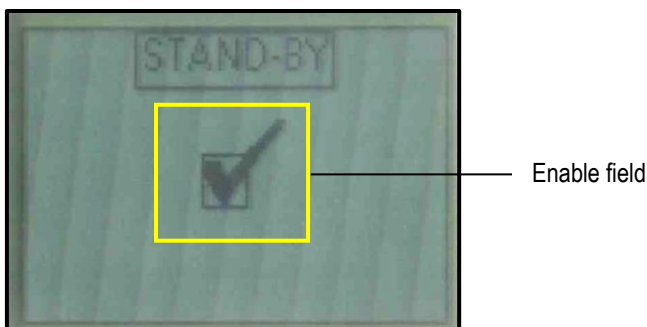

MENU 02 – TIMER

Allows you to access the different timer programmes (daily, weekly and weekend).

In order to avoid any undesired switching on/off operations, only activate and use a single programme at a time (daily, weekly or weekend programme).

• **Sub-menu 02 – 01 – Enable timer**

Allows you to globally enable and disable all timer functions. For the correct operation it is recommended to enable it using keys 1 or 2 (Increase and Decrease) when at least one on/off programme (daily, weekly or weekend programme) is activated.

The image below shows the screen when the Timer is enabled:



• **Sub-menu 02 – 02 – Daily timer**

Allows you to enable, disable and set the daily timer functions.

The daily timer has two operating time slots can be set according to the following table (it is not essential to use both at the same time):

<p>Switch on time <i>(OFF tells the clock to ignore the command)</i></p>		<p>Switch off time <i>(OFF tells the clock to ignore the command)</i></p>
<p>Enable field <i>(This should be enabled if at least one time slot is active)</i></p>		<p>POWER SET <i>(Operating power during the selected time slot)</i></p>
<p>Number of selected time slot <i>(2 time slots available)</i></p>		<p>SET ROOM <i>(Room temperature setting during the selected time slot)</i></p>

- Keys 1 and 2 (Increase and Decrease) allow you to modify the selected value.
- Key 4 (Set) selects the subsequent value.
- Key 5 (Esc) selects the previous value.
- Key 3 (ON/OFF) takes you back to the previous menu item.

• Sub-menu 02 – 03 – Weekly timer

Allows you to enable, disable and set the timer weekly program functions.

The weekly timer has four operating time slots can be set according to the following table (it is not essential to use all of them at the same time):

Switch on time
(OFF tells the clock to ignore the command)

Enable field
(This should be enabled if at least one time slot is active)

Number of selected time slot
(4 time slots available)

Days display field enabled:
1-Monday / 2-Tuesday / 3-Wednesday / 4-Thursday / 5-Friday / 6-Saturday / 7-Sunday
(When the dot is full, that day is active)

POWER SET
(Operating power during the selected time slot)

SET ROOM
(Room temperature setting during the selected time slot)

Switch off time
(OFF tells the clock to ignore the command)

- Keys 1 and 2 (Increase and Decrease) allow you to modify the selected value.
- Key 4 (Set) selects the subsequent value.
- Key 5 (Esc) selects the previous value.
- Key 3 (ON/OFF) takes you back to the previous menu item.

After having set the switch on and off times and the power and temperature settings, you must choose the days on which to activate that time slot. Below is the screen display for the enabling days:

Enable days field:
1-Monday / 2-Tuesday / 3-Wednesday / 4-Thursday / 5-Friday / 6-Saturday / 7-Sunday
(When the dot is full, that day is active)

- Key 1 (Increase) enables the selected day.
- Key 2 (Decrease) disables the selected day.
- Key 4 (Set) selects the subsequent day.
- Key 5 (Esc) selects the previous day.
- Key 3 (ON/OFF) takes you back to the previous menu item.

• Sub-menu 02 – 04 – Weekend Timer

Enables/disables/sets the programmable timer's weekend functions (valid on Saturday and Sunday).

Switch on time
(OFF tells the clock to ignore the command)

Enable field
(This should be enabled if at least one time slot is active)

Number of selected time slot
(2 time slots available)

Switch off time
(OFF tells the clock to ignore the command)

POWER SET
(Operating power during the selected time slot)

SET ROOM
(Room temperature setting during the selected time slot)

- Keys 1 and 2 (Increase and Decrease) allow you to modify the selected value.
- Key 4 (Set) selects the subsequent value.
- Key 5 (Esc) selects the previous value.
- Key 3 (ON/OFF) takes you back to the previous menu item.

MENU 03 – DATE AND TIME

Allows for setting the current day, date and time.

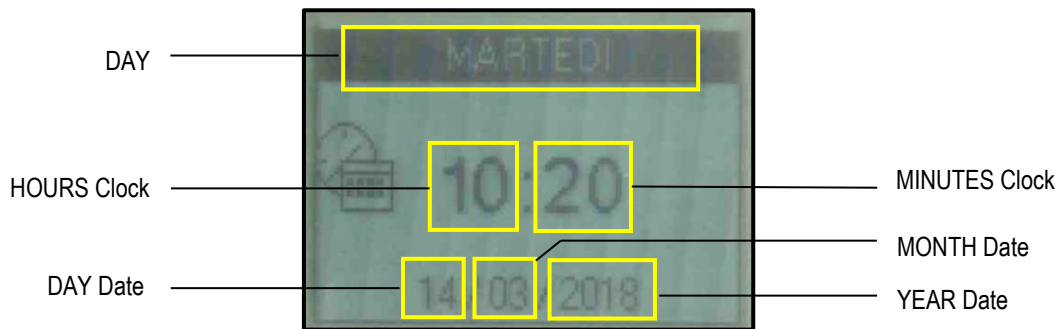

- Keys 1 and 2 (Increase and Decrease) allow you to modify the selected value.
- Key 4 (Set) selects the subsequent value.
- Key 5 (Esc) selects the previous value.
- Key 3 (ON/OFF) takes you back to the previous menu item.

MENU 04 – LANGUAGE

Allows you to select the dialogue language from the available choices (Italian, English, French, German and Spanish).

MENU 05 – SETTINGS

Allows you to adjust the different settings on the remote control.

The table below shows the settings and their meanings:

<i>Menu</i>	<i>Meaning</i>	<i>Values that can be set *</i>
CARD BEEP	Enables/disables the beep sound made by the power card	ON – OFF
DISPLAY ILLUMINATION	Regulates the duration of the display illumination	2 / 10 secs
DISPLAY ON	Regulates the duration of the display activation	15 / 60 secs – ON
DISPLAY BRIGHTNESS	Enables/disables display illumination	ON – OFF
DISPLAY CONTRAST	Regulates the display contrast	15 / 60 #
KEY BEEP	Enables/disables the beep sound made each time a key on the remote control is pressed	ON – OFF

* The values set affect the life of the batteries fitted in the remote control.

MENU 06 – INITIAL LOAD

Enables pellet pre-loading for 90" when the appliance is switched off and cooled down. Start the function with key 1 (Increase) and stop with key 3 (On/Off). This may be useful if the appliance is switched on after the tank has been completely emptied, or when it is filled for the first time. **Warning: once the operation has been completed, before switching on the appliance you should remove any accumulation of pellets deposited inside the ash drawer.**

MENU 07 – FIREPLACE STATUS

Allows for viewing the current status of the appliance, by showing the operating conditions of the various devices connected to it. Several pages are displayed in succession. The data is reserved for Technical assistance Centre.

The table below shows the various devices and their meanings:

<i>Display</i>	<i>Meaning</i>
L04-270218 (example)	Firmware code loaded in the control unit.
ARIA 1.0 (example)	Firmware code loaded in the remote control.
F.GS.T	Indicates the temperature read by the sensor inside the combustion chamber.
R.TMP.	Indicates the room temperature as measured by the sensor inside the remote control.
R.TMP 1	If a temperature sensor is connected, this indicates the temperature in ducted room 1 measured by the same. If a room thermostat is connected, this indicates the status of the same (OFF = R.T. contact OPEN = Thermostat not in demand) (ON = R.T. contact CLOSED = Thermostat in demand)

R.TMP 2	If a temperature sensor is connected, this indicates the temperature in ducted room 2 measured by the same. If a room thermostat is connected, this indicates the status of the same (OFF = R.T. contact OPEN = Thermostat not in demand) (ON = R.T. contact CLOSED = Thermostat in demand)
EX.RPM	Indicates the speed of the flue extractor fan.
LOAD	Indicates the pellet loading interval.
R.T. STATUS	Indicates the status of the main room thermostat. (OFF = R.T. contact OPEN = Thermostat not in demand) (ON = R.T. contact CLOSED = Thermostat in demand)
SPE.AIR	Indicates the speed of the front air fan.
SPE.DUC1	Indicates the speed of ducted air fan 1.
SPE.DUC2	Indicates the speed of ducted air fan 2.
TIMER 1	Indicates the end (minutes) of the current operating phase.
TIMER 2	Indicates the end (seconds) of the current operating phase.
DEL.ALARM	Indicates in an alarm state, the time (seconds) before the alarm condition is shown on the display.
T.CARD.	Indicates the temperature read by the sensor inside the control unit.
CLEANER	Indicates the status of the brazier cleaner. (OFF = Contact OPEN = Brazier not aligned) (ON = Contact CLOSED = Brazier aligned)
LEV.PELLET	Indicates the status of the pellet level sensor in the tank. (OFF = Sensor covered = Pellets in the tank above the reserve limit) (ON = Sensor covered = Pellets in the tank below the reserve limit)
SERVICE	Indicates the hours remaining before servicing, to be requested from the Technical Assistance Centre.

MENU 08 – WIFI STATUS *(Menu not used)*

MENU 09 – USER CALIBRATION *

Menu dedicated to expert users only; allows you to carry out a limited calibration of the pellet load (PELLET TYPE) and flue gas extractor (FLUE TYPE) as shown in the table below:

<i>Menu</i>	<i>Meaning</i>	<i>Values that can be set</i>
PELLET TYPE	By increasing the value by a single unit, the pellet load is increased by approximately 4%.	-9 / +9
	By decreasing the value by a single unit, the pellet load is decreased by approximately 4%.	
FLUE TYPE	By increasing the value by a single unit, the flue gas extraction speed (and thereby the intake of combustion air) is increased by approximately 3%.	-9 / +9
	By decreasing the value by a single unit, the flue gas extraction speed (and thereby the intake of combustion air) is decreased by approximately 3%.	

*** Access by non-expert users can cause serious damage to the equipment, to things and the environment as well as personal injuries. Klover declines any responsibility for damages arising from inappropriate calibration.**

MENU 10 – TECHNICAL CALIBRATION

Allows you to access all data reserved for the Technical Assistance Centre. Access is protected by a password. Unauthorised access can cause serious damage to the equipment, to things and the environment as well as personal injuries.

MENU 11 – RELAX FUNCTION *(Menu not available)*

Allows for reducing the front air fan speed for a pre-set time (90 min).

MENU 12 – SET ROOM. DUC. *(Menu displayed only on models with this function)*

Allows you to access and modify the room temperature of zone 1 and zone 2 controlled by the associated fans ([see also "Modify ducted air speed Set values"](#))

The image below shows the screen for the "SET DUCTED ROOM" menu item:

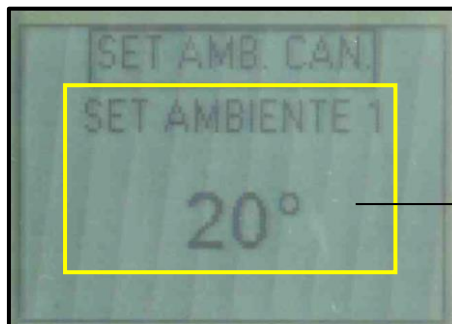

SET ROOM ZONE 1
(Room temperature for zone 1,
can be set at values between
07°C and 40°C)

To modify the room temperature, select the "SET DUCTED ROOM" to be modified ("SET ROOM 1" or "SET ROOM 2") by pressing keys 4 (Set) or 5 (Esc).

Press keys 1 and 2 (Increase and Decrease) to adjust the value; values between 07°C and 40°C can be set.

Press key 3 (On/Off) to exit the menu, saving the set value.

INITIAL CONFIGURATIONS

Connecting the remote control

The first time the product is powered or any time you want to change the connection channel, the remote control must be interfaced with the support panel fitted on the appliance. This should be carried out as follows:

1. Press keys 3 (On/Off) and 4 (Set) on the remote control for several seconds.
2. The words "MENU' RADIO ID" will appear, along with the channel the remote control is linked to if it has already been configured.
3. Using key 2 (Decrease) on the remote control, choose "NEW", then confirm by pressing key 4 (Set).
4. Using keys 1 or 2 (Increase or Decrease) on the remote control, choose the channel to connect to. Do not confirm by pressing key 4 (Set).
5. Press keys 1 (On/Off) and 2 (Power) on the support panel at the same time, holding them down until all the LEDs are lit.
6. Confirm the channel selected previously by pressing key 4 (Set) on the remote control; the remote control will begin searching for a channel to connect to.
7. If the operation has been performed correctly, the user screen for the appliance will appear on the remote control. If this is not the case, it will display a message saying the channel was not found; repeat the operation in this case.

Connection to the WiFi network

The appliance is equipped with a Wi-Fi board that enables it to be remotely controlled via the "KLOVER HOME" App, which can be downloaded to smartphones or tablets from various stores (Apple, Android, etc.).

The procedure for connecting the Wi-Fi board to the domestic network is explained below:

1. Power the appliance by touching the "ON/OFF main switch" located on the rear of the appliance itself.
2. Download and install the "KLOVER HOME" App on your device.
3. Access the "KLOVER HOME" App and select "Add Stove", following the guided procedure.

The installation and use instructions of the wifi module integrated into the device are visible by scanning the following QR Code with your smartphone:



<https://docs.klover.it/it/guide/help/cs-wifi20-ist>

INITIAL START-UP

First start-up

Perform the following operations:

- Connect the appliance to the electrical system by using the provided cable;
- Set the “power ON/OFF switch” on the rear side of the appliance to “1” (on);
- Fill the pellet tank; for the first ever ignition, to avoid wasting the time required for filling the entire screw feed channel (**this should be done every time the appliance runs out of pellets**), we recommend you follow the instructions in the “MENU 06 – INITIAL LOAD”;
- Switch on the appliance using the “ON/OFF” key on the remote control (key 3) or on the support panel (key 1). See the instructions below.
Warning: before switching on the device make sure that the brazier is clean and there are no pellets inside it; otherwise it is necessary to empty and/or clean the brazier.

We recommend that you use high quality pellets so as not to impair the operation of the appliance. Damage caused by poor-quality pellets shall not be covered by the warranty.

Do not pour pellets manually into the brazier.

Ignition cycle

Holding down key 3 (On/Off) on the remote control or key 1 (On/Off) on the support panel, will switch on the appliance.

The ignition cycle can last 20/25 minutes max. and is divided into five steps:

Phase	Display	Meaning	Duration
1°	CHECK UP	Brazier cleaning cycle	Approx. 30 seconds
2°	PELLET LOADING	Pre-loading of pellets into the brazier (continuous loading of pellets) to sufficiently fill the brazier to allow for ignition	Approx. 4 minutes
3°	FLAME STAND-BY	Wait before flame ignition after pre-loading (pellet loading suspended)	Approx. 4 minutes
4°	FLAME STAND-BY / PELLET LOADING	Loading of pellets into brazier (intermittent pellet loading)	Cannot be determined
5°	STABILISATION	Flame stabilisation, allowing uniform ignition of all pellets unburnt during the previous stages.	Approx. 8 minutes

At the end of the ignition cycle, the appliance switches to working mode at the power level set in “SET POWER”.

If the ignition fails, the display will show the alarm “IGNITION FAILED”.

The alarm may also occur if the brazier is dirty; in this case, clean the brazier and re-start.

Warning: during the ignition phase and normal operation of the appliance, maintain the necessary safety distance and do not stand in front of it.

Working mode

During the normal working phase, by pressing key 1 (Increase), you can set the “SET ROOM” (room temperature). When this temperature is reached, the appliance enters economy mode operation “MODULATION”, as long as all connected thermostats and temperature sensors are satisfied (See also “Connection to the room thermostat or an additional room temperature sensor”).

- With “Menu 01-STAND-BY” **enabled**, the appliance will automatically switch off, switching to “OK ST-BY” status after the time set in Pr44 (factory setting: 10 minutes); once the switching off phase is complete, the appliance will automatically switch back on if the room temperature falls below the temperature differential set in Pr43 (factory setting: 1°C) i.e. **Room temperature < (“SET ROOM” – Pr43)**.
- With “Menu 01-STAND-BY” **disabled**, the appliance will switch to MODULATION mode once the set room temperature has been reached and it will not automatically switch off.

If the above condition occurs when the switch-off cycle is not yet completed, please wait until the cycle is complete.

The cleaning cycle of the brazier (displayed under “BRAZIER CLEANING”) is done at predetermined time intervals for an established period (see “PCB parameters”).

Switch-off cycle

Pressing key 3 (On/Off) on the remote control or key 1 (On/Off) on the support panel, will switch off the appliance. The display will show **"SWITCHING OFF"**. The pellet loading stops and the flue gas extractor speed increases to maximum and then switches off after the cooling of the appliance, displaying **"OFF"**. During this stage the brazier is emptied and cleaned.

Modifying the main room temperature Setting

- To modify the room temperature, simply select "SET ROOM" by pressing button 1 (Increase).
- Press keys 1 and 2 (Increase and Decrease) to adjust the value and confirm by pressing key 4 (Set) or 5 (Esc); values between 07°C and 40°C can be set.
- Pressing key 3 (On/Off) or waiting a few seconds without confirming will mean that the set value is not saved.

During this operation, the display will appear as in the following picture:



SET ROOM
(Room temperature for the main room, can be set at values between 07°C and 40°C)

During the working mode, the appliance enters economy mode operation - "MODULATION" when that temperature value is reached (See "Working mode").

Modifying the power Setting

- To modify the working power you must select "SET POWER" by pressing key 2 (Decrease).
- Press keys 1 and 2 (Increase and Decrease) to adjust the value and confirm by pressing key 4 (Set) or 5 (Esc); power values between 1 and 5 can be set.
- Pressing key 3 (On/Off) or waiting a few seconds without confirming will mean that the set value is not saved.

During this operation, the display will appear as in the following picture:



POWER SET
(Working power values between 1 and 5 can be set.)

Modify ducted air speed Set values

- To modify the speed of the ducted air fans (1 or 2 according to the model), select "SET DUCTING" by pressing key 5 (Esc).
- Press key 2 (Decrease) to modify the value for the ducted air fan for zone 1 and confirm by pressing key 4 (Set) or 5 (Esc); the value can be set manually from 1 to 5, or set to automatic (A) connected with the value set in "SET POWER" (see "Modifying the power Setting").
- Press key 1 (Increase) to modify the value for the ducted air fan for zone 2 and confirm by pressing key 4 (Set) or 5 (Esc); the value can be set manually from 1 to 5, or set to automatic (A) connected with the value set in "SET POWER" (see "Modifying the power Setting").
- Pressing key 3 (On/Off) or waiting a few seconds without confirming will mean that the set value is not saved.

During this operation, the display will appear as in the following picture:



Modifying the temperature Setting for ducted rooms

See the chapter on **“THE MENU”** under the section **“Menu 12 – Set Room. Duc.”**.

PROBLEMS, ALARMS, USEFUL ADVICES

Useful info...

Listed below is some important information regarding the appliance:

- It is normal for the appliance to emit a smell of paint during its first few days of operation. We recommend ventilating the installation room during the initial start-up. For the first few days of operation we also recommend that you run the appliance at high power.
- The boiler unit is treated with anti-oxidant paint in order to protect it against oxidation in the event of long periods of inactivity. After initial start-up, this paint no longer preserves its original features and any wear of the paint inside the combustion chamber should not be regarded as a manufacturing fault.
- Do not clean with water inside the combustion chamber; any oxidation of the combustion chamber after a long period of inactivity is not to be considered as a manufacturing fault.
- Any perceived noise during operation may be caused by the expansion settling of the plates that make up the boiler unit. These noises are accentuated especially during ignition and switching off phases of the appliance and are not to be considered a manufacturing fault.
- If ignition fails, empty the pellets out of the brazier; only then should you reignite the appliance.
- Any perceived smoke smell (especially during ignition) is not to be considered a manufacturing fault.
- The appliance works exclusively with wooden pellets; do not burn different fuels.
- The noise level of the appliance is emphasised if the pellet container is empty. Therefore we recommend that you always keep the pellet level to at least half tank.
- If there is soot and fine particulate in the room where the appliance is installed, check the seal on the flue gas pipes and the filter of the ash vacuum device used for cleaning.

What happens if...

...the pellets do not ignite

If the ignition fails, the display will show the alarm message **“IGNITION FAILED”**.

Cancel the alarm and reset the appliance to standard condition by pressing key 3 (On/Off) for a few seconds.

If ignition fails, empty the pellets out of the brazier; only then should you reignite the appliance.

...the fire door is open or not properly closed

If the door is left open or not properly closed, the pellet loading will not start, therefore the appliance will not switch itself on. If the door is opened during normal operation, the appliance switches to **“THERMAL SAFETY”** alarm.

...the pellet container door is open or not properly closed

If the pellet container door is left open or not properly closed, the pellet loading will not start, therefore the appliance will not switch itself on. If the door is opened during normal operation, the appliance switches to **“DEPRESS.-FAILURE”** alarm.

...the flue pipe is dirty, blocked or not correctly installed

If the flue is dirty, blocked or incorrectly manufactured, pellet loading will not start, thus the appliance will not switch itself on. If the flue is obstructed during normal operation, the appliance switches to **“DEPRESS.-FAILURE”** alarm.

...the pellet tank goes in over-temperature

If the pellet container is overheated (>85°C), the pellets will not be loaded because the manual reset thermostat cuts in. If this happens during normal operation, the appliance switches to “*THERMAL SAFETY*” alarm. It is therefore necessary to reset the “*manual reset thermostat*” (see “*Components of the appliance*”) before switching the appliance on again. To reset, it is necessary to remove the black cap and press the button below.

...lack of power (blackout)

If a power blackout occurs for a shorter time than Pr48, when power is restored, the appliance will immediately re-start in the working mode (recovering the set working power).

If the outage lasts longer than Pr48, when power is restored, the appliance will enter the “*STAND-BY CLE*” (*stand-by*) mode running the entire switch-off and cleaning cycle until cooling. When this phase is over, the appliance can be restarted resuming work at the set power.

Previous state	Black-out duration	State after power restore
OFF	any	OFF
CHECK UP	any	CHECK UP
PELLET LOADING	any	BLACK OUT ALARM
FLAME STAND-BY	any	BLACK OUT ALARM
FLAME STAND-BY / PELLET LOADING	any	BLACK OUT ALARM
STABILISATION	Duration < Pr48	STABILISATION
STABILISATION	Duration > Pr48	STAND-BY CLE with automatic re-ignition after machine cooling
WORK (any phase)	Duration < Pr48	WORK (any phase)
WORK (any phase)	Duration > Pr48	STAND-BY CLE with automatic re-ignition after machine cooling
BRAZIER CLEANING	Duration < Pr48	BRAZIER CLEANING
BRAZIER CLEANING	Duration > Pr48	STAND-BY CLE with automatic re-ignition after machine cooling
SWITCHING OFF	any	SWITCHING OFF and after cooling OFF
STAND-BY	any	STAND-BY

Alarm signals

The following table describes the different alarms which may appear.

DISPLAY VISUALISATION	ORIGIN OF ALARM
AL 01 – BLACK OUT	Black-out alarm. When power is cut off under determined conditions (see “ <i>What happens if...</i> ”)
AL 02 – TEMP. F.GAS	Faulty or disconnected flue gas temperature sensor.
AL 03 – REG. ENCODER	This occurs when the speed detected by the flue gas extractor does not correspond with the set speed.
AL 04 – NO ENCODER	Flue gas extractor or flue gas extractor encoder faulty. This occurs when the encoder (tachometer) in the extractor detects an extractor speed equal to 0.
AL 05 – IGNIT. FAILED	No ignition. This occurs when the minimum temperature in the combustion chamber (Pr13) is not reached within the maximum ignition cycle time (Pr01).
AL 06 – PELLET CHECK	Sudden shut-down during the work phase. This occurs when, during the work phase, the temperature in the combustion chamber drops below the minimum threshold (Pr13).
AL 07 – THERM. SAFETY	Temperature safety device. This occurs when the safety thermostat (pellet container over temperature) or the fire door open or not correctly closed cuts in. If the safety thermostat cuts in the appliance must be manually rearmed (see “ <i>Components of the appliance</i> ”).
AL 08 – DEPRESS.-FAILURE	Poor depression. This occurs when the flue gas pressure switch cuts in due to poor draught in the flue pipe or the pellet container door is open.
AL 10 – SCREW FEED SAFETY	This occurs when a continuous loading of pellets takes place (the screw feed gear motor does not stop for at least 0.2 seconds during the maximum work interval of 8.0 seconds). Before the alarm is activated a safety relay cuts in and forcibly cuts off the power supply to the gear motor.
AL 11 – INSUFFICIENT DRAUGHT	This occurs when the flow of combustion air is less than the set threshold. NOT USED ON THIS PRODUCT.
AL 12 – CLEANER FAULT	This occurs when the brazier is not correctly aligned during the cleaning procedure (either during start-up or shut-down).

Every alarm causes the appliance to switch-off immediately. The alarm state is reached after the time set on Pr11 (set as default at 90”) and it can be reset by pressing button 3 for a while. In the event of a fault, contact the *Klover Authorised technical assistance centre*.

CLEANING AND MAINTENANCE

Precautions before cleaning

Before carrying out any cleaning or maintenance operations, make sure that:

- the appliance is off and has cooled down completely;
- the ash is completely cold.
- the ash vacuum device used for cleaning is suitable and its filter is in good condition.

Before re-starting the appliance, re-install all previously removed components.

During cleaning operations, use the personal protection devices specified in Directive 89/391/EEC.

The required cleaning frequency depends on the type and quality of the pellets used. The schedule indicated below may therefore vary.

Any problem affecting the appliance caused by lack of cleaning will not be covered by the warranty. The failure of these operations could affect the safety of the product.

Cleaning operations may be carried out by the end user, as indicated in the paragraph below.

Routine cleaning

The ordinary cleaning of the appliance must be done at least every 30 hours of operation or after 6-8 ignition cycles, so as to always guarantee efficient performance and optimal operation. Please proceed as follows:

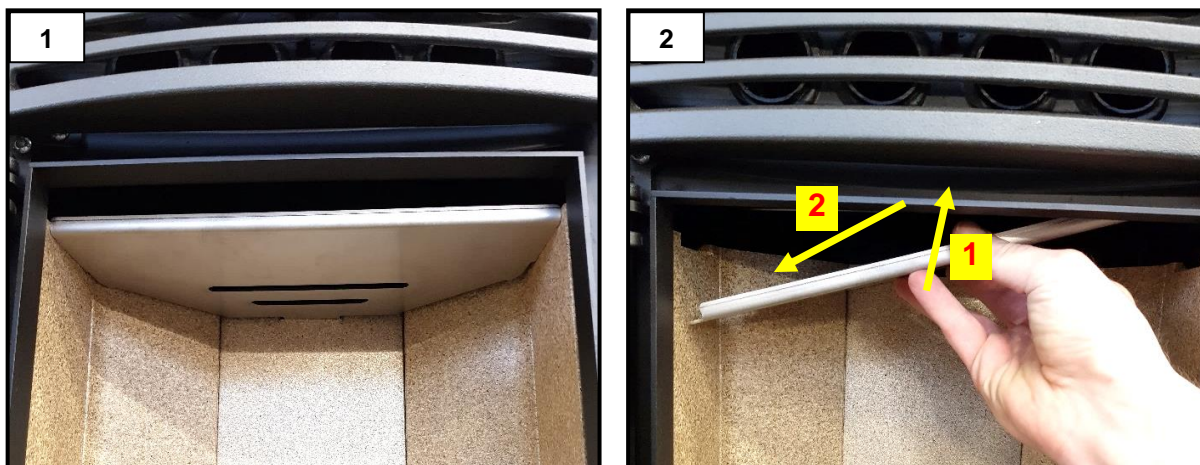

Remove the flame arrester as shown in the diagram (fig. 1 and 2).



Use the dedicated *front heat exchanger cleaning hook* to lift the rod and move it backwards and forwards to clean the air heat exchanger of combustion residues (fig. 3).

Empty the ash drawer (fig. 4).

The ash tray on AURA 100, AURA 120, REA 100, OMEGA and OMEGA PLUS can be inspected by opening the bottom front panel and unscrewing the two underlying hand wheels.

Remove the ring covering the brazier and remove the combustion residues (fig. 5).



Use a suitable ash vacuum device to remove any ash deposited in the brazier (fig. 6) and around the brazier (fig. 7).

WARNING: use suitable ash vacuum devices equipped with a fine mesh filter in order to prevent ash from being blown into the room and to prevent damaging the vacuum cleaner. We do not recommend the use of normal vacuum cleaners.

Non-routine cleaning

The extraordinary cleaning of the appliance must be done at least every 30 days so as to always guarantee efficient performance and optimal operation. Please proceed as follows:

Perform routine cleaning;

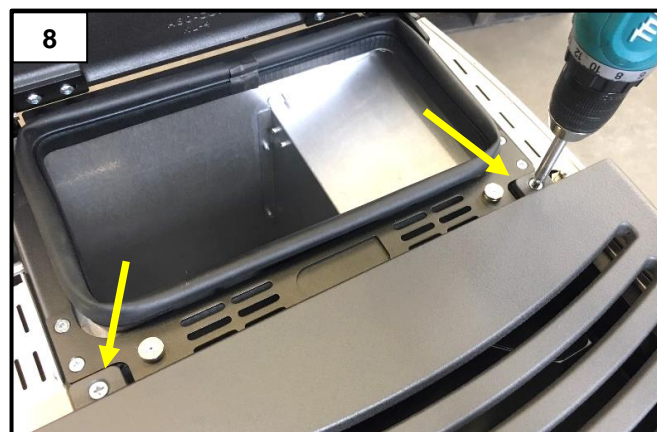

Remove the cast iron top, undoing the two screws shown in the picture (fig. 8).

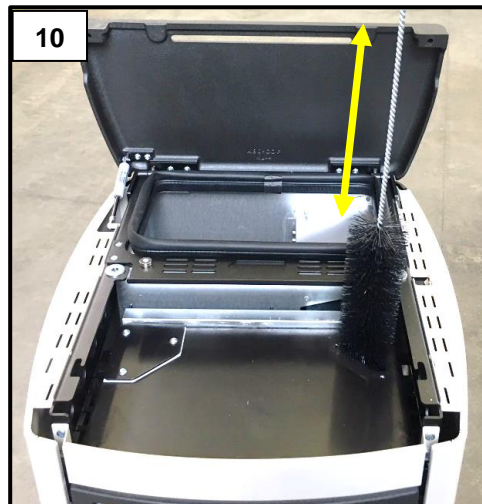
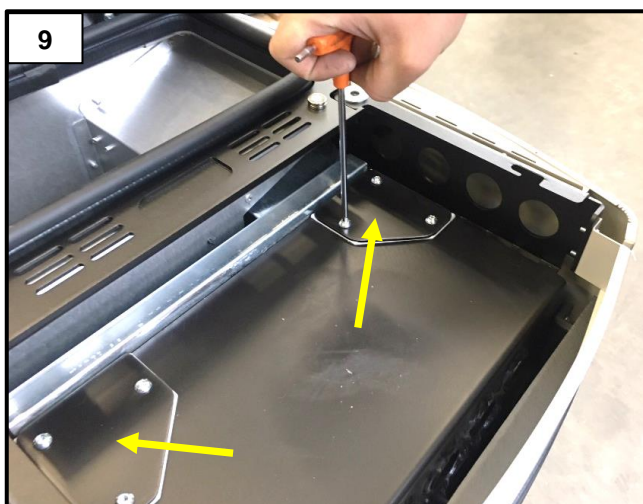

After having removed the two inspection plates in the picture (fig. 9), clean the right and left flue gas conduits with a brush (fig. 10).



Remove the front panel below. To remove it, unscrew both screws (fig. 11 and 12).

On AURA 100, AURA 120, REA 100, OMEGA and OMEGA PLUS the bottom front panel is fastened with a hinge and, therefore, does not need to be removed.

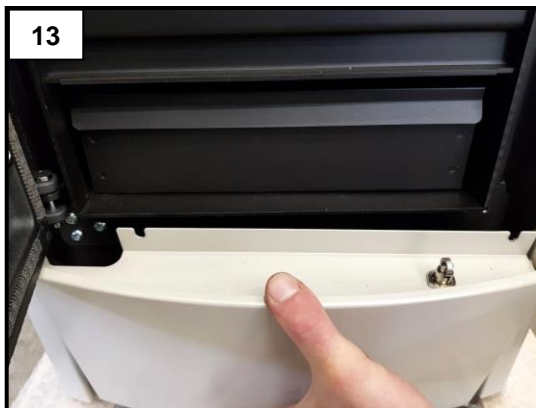

After having removed the front panel below (fig. 13), remove the inspection vent, unscrewing the two screws (fig. 14).

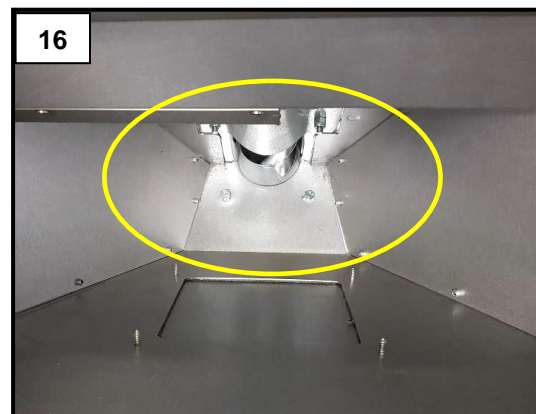

After having removed the vent, vacuum the residues inside the compartment (fig. 15).

To ensure correct operation, it is necessary to remove the sawdust deposited on the base of the tank (fig. 16) at least once every 30 days. **The pellet tank must be emptied at the end of every season.**

Cleaning the vermiculite

The vermiculite does not require special maintenance and if required should only be gently dusted with a brush. In order not to compromise its working life, cleaning should not be carried out using abrasive sponges or using the vacuum cleaner pipe in direct contact.

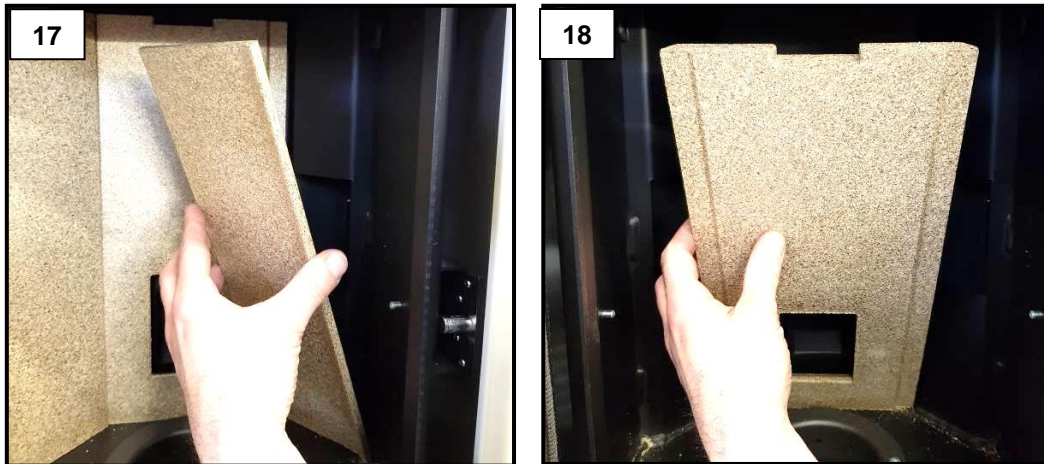

To remove the vermiculite, first remove the external layer and then the rear part (fig. 17 and 18).

ATTENTION: Handle the vermiculite with care as it is sensitive to impact.

Cleaning the ceramic glass

Always clean the glass when the appliance is off and has cooled down completely. Use a damp cloth or a detergent specifically formulated for ceramic glass. Do not use abrasive sponges. Do not clean the glass if still warm; changes in temperature can lead to breakage.

Cleaning the flue

The flue must be cleaned at least once a year, at the beginning of winter, and whenever it becomes necessary. It is important to check for any obstructions in the flue before switching the appliance on following long periods of inactivity. If the flue is not cleaned, the operation of the appliance and its components may be compromised.

The cleaning frequency of the appliance and flue depends on the quality of the pellets used.

USE TOP QUALITY PELLETS TO OBTAIN THE BEST RESULTS.

Maintenance

Timely and systematic maintenance is essential for guaranteeing correct operation, optimal heat performance and durability of the device. Therefore, qualified staff should check the appliance at least once a year at the beginning of the season.

You must periodically check the seals because the latter guarantee the air- and water-tightness of the appliance and its good functioning; if they are worn or damaged you need to be replaced immediately by contacting a **Klover Authorised technical assistance centre**.

For proper operation, the appliance must undergo routine maintenance performed by a Klover Authorised technical assistance centre at least once a year.

ELECTRICAL DIAGRAMS AND PARAMETER TABLES

Wiring diagrams and device parameters are visible by scanning the following QR Code with your smartphone.

Electrical Diagrams



<https://docs.klover.it/it/guide/help/cs-sche-I023-8 I-1>

Parameter Tables



<https://docs.klover.it/it/guide/help/cs-a80-par-1>

STANDARD WARRANTY CONDITIONS

1. General information

This standard warranty ("Klover Warranty") is issued by Klover Srl, San Bonifacio, Via A. Volta no. 8, for the products shown on the website www.klover.it (the "Products"). The Klover Warranty does not affect the rights provided for by European directive 99/44/EC or by Italian legislative decree no. 206/2005 "Consumer Code", where applicable.

The Klover Warranty is limited to Italy. Klover Srl invites Consumers not based in Italy to contact the dealer from which they bought the Product, to obtain the current warranty conditions.

2. Activation of Warranty

The Klover Warranty must be activated, within 60 days from the date of purchase, on the website www.klover.it in the section "Register your warranty". The requested details should be completed, and a delivery note or other fiscal proof of purchase (e.g. receipt) should be attached.

Alternatively, the warranty certificate, which can be found in each Product pack (the "Warranty Certificate") must be sent to Klover Srl, within the same period of 60 days from the date of purchase, by following the instructions on the certificate. When registering or sending the guarantee, please ensure that the customer copy of the Warranty Certificate is retained. It must be duly completed and signed by the Consumer and by the installer, together with the delivery note or other form of proof of purchase, in order for the Klover Warranty to be valid.

3. Two-year Klover Warranty

The Klover Warranty covers the free repair of the Product all parts of the Product that are found to be defective at origin, due to defects confirmed by Klover Srl to be exclusively attributable to the manufacturer. If it is not possible to repair the Product in any way, it will be replaced. In both cases, there will be no change to the expiry or terms of the warranty provided when the Product was purchased.

The Klover Warranty offers all the advantages of a service guaranteed directly by Klover Srl through its network of authorised service centres (Centri di Assistenza Tecnica or "C.A.T.") in Italy. The list can be found on the website www.klover.it. The Klover Warranty will remain in effect for a period of 2 years from the date of purchase, if proven by a delivery note or other proof of purchase (e.g. receipt), stating the name of the seller, the product that was bought, and the date of purchase.

Product components replaced by an authorised dealer at the Consumer's expense as they were "out of warranty" after expiry of the two-year period will be guaranteed by Klover Srl for one year from the date of replacement, excluding costs of intervention, labour and ancillary costs.

4. Five-year Klover Warranty

If the First Switch-on service is provided by an authorised dealer within 3 months from the date of purchase, the Consumer will be entitled to the Warranty on the main "boiler unit" for a period of 5 years from the date of purchase.

The cost of the First Switch-on service is paid by the Consumer.

This Klover Warranty is valid on condition that the seasonal maintenance is performed by the local service centre as indicated in the user manual (for example, Safe Top boiler units require annual use of the Long Life protection).

The First Switch-on Report, duly completed and signed, must be kept carefully to ensure that the Klover Warranty remains operational.

5. Complaints and Assistance

As provided for by Legislative Decree 24/2002, complaints should be sent to the retailer through whom the Product was bought.

Once the retailer has checked that the Klover Warranty is in force and has not been invalidated, they will contact the local service centre to agree the terms of intervention to verify and eliminate the reported fault. If the Consumer contacts the service centre directly, the service centre must immediately inform the retailer from whom the Product was bought.

If, while inspecting the Product, the service centre finds that the reported defect is not one of the defects covered by the Warranty, the call-out and any works completed, will be paid by the Consumer.

In order to improve the service and reduce intervention time, Consumers are asked to provide the details of the Product they are calling about. In particular, the following information should be provided: • Warranty Certificate number • the name, model and serial number of the Product • the date of purchase • the reported defect.

Klover Srl will not be liable for any delays in carrying out repairs or replacements of the Product.

6. Disclaimer

Klover Products must undergo functional testing before any related masonry works are carried out (for example before tiling, installation of pilasters, or painting of the walls). Klover Srl is not liable for any costs incurred as a result of removal and/or reconstruction of related installations, or for any other ancillary intervention even if it is the result of works to replace defective parts.

Klover Srl is not liable for any faults in the Product that may be attributable to external conditions and/or events, including but not limited to insufficient installation capacity, mis-installation, lack of maintenance for maintenance not carried out in accordance with the instructions in the user manual, or misuse of the Product. The cost of any works will be paid by the Consumer in such cases. Klover Srl declines all liability in respect of any loss or damage that may be caused directly or indirectly to the Consumer and/or to a third party or to persons, animals or property as a result of failure to comply with all the relevant instructions concerning installation, use and maintenance of the Product. The injured party must prove the loss or damage, the defect, and the causal connection, and must the retailer from which the Product was bought, in accordance with Legislative Decree 24/2002.

7. Exclusions from Klover Warranty

The Klover Warranty does not include:

- Defects in the Product that are not attributable to manufacturing defects
- Defects in the products related to mis-installation or inappropriate installation
- Defects related to improper functioning of the chimney flue
- Defects in the Product caused by negligence, accidental breakage, normal wear and tear, tampering and/or damage during transport (scratches, dents etc.), including shipments sent free to destination, works carried out by unauthorised personnel, and additional damage caused by inappropriate intervention by the Consumer
- Calibration of settings
- Damage caused by the use of expired or inappropriate fuel
- Transport costs.

The Klover Warranty excludes the following Product components:

- Ceramic or tempered glass, ceramic/majolica tiling and/or lacquered steel and/or cast iron. Changes in colour shades, speckling, superficial cracking, shading and minor dimensional variations are not considered Product defects, but are characteristics of the artisanal manufacturing process
- Painted, chromed or gilded details, handles, dials
- All the external components of the Product on which the Consumer may intervene directly during use and/or maintenance, or which may be subject to wear and tear and/or the formation of rust, or blemishes on the steel caused by harsh detergents, in particular the use of wood at a rate that exceeds the recommended hourly capacity, or the use of fuels that were not recommended or were not included in the instructions
- Refractory materials or vermiculite
- The pellet brazier, grille and cast iron cooking plate, the smoke deflector or flame guard, the seals, fuses or batteries in the Product's electronic components and any other removable component that may be subject to normal wear and tear
- Electrical and electronic parts found to be faulty as a result of non-standard electrical connections, natural disasters or voltage variations other than the nominal variation.

8. Forum

The Court of Verona will have sole jurisdiction in the event of a dispute.

Copyright © 2021 KLOVER srl

Tous droits réservés. Toute reproduction, même partielle, de ce manuel, sous quelque forme que ce soit, est interdite sans l'accord écrit et explicite de KLOVER srl. Les informations contenues dans ce manuel peuvent faire l'objet de modifications sans préavis. La documentation contenue dans ce manuel a été soigneusement collectée et vérifiée. KLOVER srl ne peut cependant assumer aucune responsabilité quant à son utilisation.

SOMMAIRE

SOMMAIRE.....	1
INTRODUCTION.....	2
CONSIGNES IMPORTANTES DE SÉCURITÉ	2
L'APPAREIL ET LES GRANULÉS.....	3
COMPOSANTS DE L'APPAREIL	3
CARACTÉRISTIQUES TECHNIQUES	4
FICHES TECHNIQUES DES DIMENSIONS ET DES CONNEXIONS	4
CARACTÉRISTIQUES DES GRANULÉS.....	5
CARACTÉRISTIQUES REQUISES DU LIEU D'INSTALLATION	5
POSITIONNEMENT	5
ESPACES AUTOUR ET AU-DESSUS DE L'APPAREIL	6
PRISE D'AIR EXTÉRIEUR	6
CONDUIT DE CHEMINÉE ET RACCORDEMENT.....	7
POT DE CHEMINÉE.....	8
BRANCHEMENT ÉLECTRIQUE	9
RACCORDEMENT AU THERMOSTAT D'AMBIANCE OU SONDE D'AMBIANCE.....	9
DESCRIPTION DES COMPOSANTS.....	10
RADIOCOMMANDE	10
PANNEAU DE COMMANDE.....	11
ÉCRAN	12
LE MENU	12
CONFIGURATIONS INITIALES.....	17
CONNEXION DE LA RADIOCOMMANDE.....	17
CONNEXION AU RÉSEAU WIFI	17
MISE EN SERVICE.....	18
PREMIÈRE MISE EN MARCHÉ	18
CYCLE D'ALLUMAGE	18
PHASES DE TRAVAIL	18
CYCLE D'ARRÊT	19
MODIFICATION DU RÉGLAGE DE LA TEMPÉRATURE AMBIANTE PRINCIPALE.....	19
MODIFICATION DU RÉGLAGE DE LA PUISSANCE	19
MODIFICATION DES RÉGLAGES DE LA VITESSE D'AIR CANALISÉ	19
MODIFICATION DES RÉGLAGES DE LA TEMPÉRATURE DES AMBIANCES CANALISÉES	20
PROBLÈMES, ALARMES, CONSEILS UTILES.....	20
CHOSES À SAVOIR.....	20
QUE SE PASSE-T-IL SI... ..	20
SIGNALISATION DES ALARMES	21
NETTOYAGE ET ENTRETIEN	22
PRÉCAUTIONS À PRENDRE AVANT LE NETTOYAGE.....	22
NETTOYAGE ORDINAIRE.....	22
NETTOYAGE EXTRAORDINAIRE	23
NETTOYAGE DES VERMICULITES	24
NETTOYAGE DE LA PORTE EN VITROCÉRAMIQUE	25
NETTOYAGE DU CONDUIT DE CHEMINÉE	25
ENTRETIEN	25
SCHÉMAS ÉLECTRIQUES ET TABLEAUX DE PARAMÈTRES.....	25
CONDITIONS DE GARANTIE CONVENTIONNELLE.....	26

INTRODUCTION

Consignes importantes de sécurité

Lisez ces instructions avant d'installer et d'utiliser le produit.

- L'installation et la mise en service de l'appareil devront être exécutées par un personnel compétent et respectueux des normes de sécurité en vigueur, qui assumera l'entière responsabilité de l'installation définitive et du bon fonctionnement qui en dérive. Klover srl ne pourra en aucun cas être tenu pour responsable en cas de non-respect de ces précautions.
- Tous les règlements locaux, y compris ceux qui se réfèrent aux normes nationales et européennes, doivent être respectés lors de l'installation et de l'utilisation de l'appareil.
- Raccordez la sortie de fumées à un conduit de cheminée possédant les caractéristiques indiquées à la section « Conduit de cheminée et raccordement à celui-ci » de ce Guide de l'utilisateur.
- L'appareil ne convient pas à une installation sur un système de conduit partagé.
- Si le conduit prend feu, utilisez un système adéquat pour étouffer les flammes ou appelez les pompiers.
- Branchez le produit sur une prise électrique dotée d'une mise à la terre. Évitez les prises électriques contrôlées par des interrupteurs ou des minuteries automatiques.
- Évitez d'utiliser le câble d'alimentation s'il est abîmé ou usé.
- Si vous utilisez une prise multiple, assurez-vous que la tension totale des appareils branchés ne dépasse pas celle supportée par la prise. Veillez aussi à ce que la tension totale de tous les appareils branchés sur la prise murale ne dépasse pas le maximum admis.
- Le cordon d'alimentation de l'appareil ne doit être branché qu'à la fin de l'installation et le montage de l'équipement et doit rester accessible après l'installation, si l'appareil n'est pas sans interrupteur bipolaire adapté et accessible.
- Évitez de nettoyer l'appareil, même partiellement, avec des substances facilement inflammables.
- Évitez de laisser des bidons et substances inflammables dans la pièce où est installé l'appareil.
- L'appareil fonctionne exclusivement avec des granulés de bois et seulement avec la porte du foyer fermée.
- N'ouvrez JAMAIS la porte de l'appareil pendant son fonctionnement normal.
- L'utilisation de granulés de mauvaise qualité ou de n'importe quel autre matériau endommage les fonctions de l'appareil et peut entraîner la cessation de la garantie et de la responsabilité du fabricant.
- Évitez d'utiliser l'appareil comme incinérateur ou pour tout usage autre que celui pour lequel il a été conçu.
- Évitez d'utiliser d'autres combustibles que ceux préconisés.
- Évitez les combustibles liquides.
- Quand il est en marche, l'appareil, et ses surfaces extérieures en particulier, atteignent des températures très élevées ; agissez avec prudence pour éviter tout risque de brûlures.
- Conservez les matières combustibles et inflammables à une distance de sécurité suffisante.
- Utilisez exclusivement des pièces de rechange d'origine préconisées par le constructeur.
- Évitez toute modification non autorisée de l'appareil.
- Évitez de toucher les parties chaudes du produit (porte vitrocéramique, tuyau de fumée) pendant son fonctionnement normal.
- Ne touchez pas l'appareil si vous êtes pieds nus ou si vous avez des parties du corps mouillées ou humides.
- Éteignez le tableau électrique en agissant sur la touche prévue à cet effet. Évitez de débrancher le câble d'alimentation pendant que l'appareil est en marche.
- Pendant la phase d'allumage et le fonctionnement normal de l'appareil, mieux vaut se tenir à une distance de sécurité et ne pas stationner devant celui-ci.
- Ne laissez pas les enfants s'approcher de l'appareil en marche car ils pourraient se brûler en touchant les parties chaudes de l'appareil.
- Ne laissez pas les éléments d'emballage à la portée des enfants ou de personnes inaptes non assistées.
- Interdisez aux enfants et aux personnes inexpérimentées d'utiliser l'appareil ; Les enfants ne doivent pas jouer avec l'appareil.
- L'appareil peut être utilisé par des enfants de moins de 8 ans et par des personnes ayant des capacités physiques, sensorielles ou mentales réduites, ou manquant d'expérience ou de connaissances, à condition qu'ils soient sous surveillance ou après avoir reçu des instructions concernant la manipulation sécuritaire de l'appareil et la compréhension des dangers inhérents.
- Le nettoyage et l'entretien qui doivent être effectués par l'utilisateur ne doivent pas être effectués par des enfants sans surveillance.
- N'utilisez pas l'appareil contrairement aux indications contenues dans ce manuel d'utilisation ; Ce manuel d'utilisation fait partie intégrante de l'appareil. En cas de cession du produit, l'utilisateur est dans l'obligation de remettre ce manuel au nouveau propriétaire.
- L'appareil est exclusivement un appareil d'intérieur.

Klover décline toute responsabilité en cas d'accidents dérivant de la non-observation des consignes indiquées dans ce manuel.

Klover décline, en outre, toute responsabilité dérivant de l'utilisation non conforme du produit de la part de l'utilisateur, de modifications ou de réparations non autorisées, de l'utilisation de pièces de rechange non originales ou non spécifiques pour ce modèle de produit.

La responsabilité des travaux effectués pour l'installation du produit n'incombe pas à la société klover, mais entièrement à l'installateur auquel il est en outre demandé d'effectuer les contrôles qui concernent le conduit de cheminée, la prise d'air extérieur ainsi que l'adéquation des solutions d'installation proposées. Il faut respecter toutes les normes de sécurité prévues par la législation en vigueur dans le pays d'installation de l'appareil.

Les opérations d'entretien extraordinaire doivent être effectuées uniquement par un personnel autorisé et qualifié.

Pour préserver la validité de la garantie, l'utilisateur doit respecter les consignes indiquées dans ce manuel et en particulier :

- Utiliser l'appareil dans les limites d'utilisation de ce dernier ;
- Effectuer toutes les opérations d'entretien avec régularité ;
- Autoriser l'utilisation de l'appareil à des personnes expertes et compétentes.

La non-observation des consignes contenues dans ce manuel fait déchoir automatiquement la garantie.

L'APPAREIL ET LES GRANULÉS

Composants de l'appareil

L'appareil est livré avec les éléments suivants :

- 1 mode d'emploi, d'installation et d'entretien ;
- 1 câble d'alimentation ;
- 1 crochet de nettoyage échangeur avant ;
- 1 radiocommande ;

Certains détails de l'appareil sont indiqués dans les images ci-après :

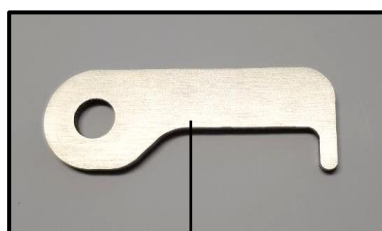

Crochet de nettoyage
échangeur avant.



VUE SUPÉRIEURE

Minirupteur fermeture
couverture du réservoir.



VUE ARRIÈRE

Tuyau d'aspiration

Évacuation des
fumées.

Informations Wi-Fi
(Mac adress et Code
d'enregistrement).

Panneau de commande.

Borne T.A. Connexion
thermostat d'ambiance.

Filtre anti-interférences
Interrupteur général, raccord
pour câble d'alimentation et 2
fusibles incorporés (4A 250V)

Thermostat de sécurité à
réarmement manuel.

Caractéristiques techniques

		1	2	3	4
		AURA 80 AURA 80 PLUS CLASS 90 OPERA TWIN	REA 100 REA GLASS AURA 100	AURA120 OMEGA OMEGA PLUS	MISS
Débit thermique nominal	kW	8,51	10,24	12,1	7,0
	kcal/h	7.350	8.772	10.406	6.020
Débit thermique réduit	kW	2,64	3,0	3,0	3,78
	kcal/h	2.300	2.580	2.580	3.250
Puissance thermique nominale	kW	7,81	9,48	11,1	6,4
	kcal/h	6.750	8.153	9.546	5.500
Puissance thermique réduite	kW	2,48	2,82	2,82	3,46
	kcal/h	2.150	2.425	2.425	2.975
Rendement à puissance thermique nominale	%	91,8	92,6	91,4	91,4
Rendement à puissance thermique réduite	%	93,8	93,2	93,2	91,5
CO mesuré à 13% d'oxygène à puissance thermique nominale	%	0,006	0,010	0,008	0,0081
CO mesuré à 13% d'oxygène à puissance thermique réduite	%	0,058	0,052	0,052	0,0468
Absorption électrique maximale	Watt	400*	400*	400*	400
Absorption électrique en service	Watt	60	60	60	80
Tension nominale	V	230	230	230	230
Fréquence nominale	Hz	50	50	50	50
Diamètre tuyau d'évacuation des fumées	mm	80	80	80	80
Diamètre du tuyau d'aspiration de l'air	mm	50	50	50	33
Tirage minimal cheminée à la puissance thermique nominale	Pa	10	10,4	10,5	9,5
Tirage minimal cheminée à la puissance thermique réduite	Pa	10	10	10	8,7
Masse des gaz de combustion à puissance thermique nominale	g/s	5,8	5,8	7,5	4,2
Masse des gaz de combustion à puissance thermique réduite	g/s	2,7	3,4	3,4	3,1
Capacité du réservoir granulés ventilé	kg	20 (16)	20	24 (20)	14 (10)
Température moyenne des fumées en sortie à puissance thermique nominale	°C	124	119,7	141,9	144,7
Température moyenne des fumées en sortie à puissance thermique réduite	°C	72	74,3	74,3	115,4
Distance minimale de sécurité par rapport aux matériaux inflammables (latérale/arrière/avant)	mm	200 / 200 / 800	200 / 200 / 800	200 / 200 / 800	200 / 200 / 800

* Puissance absorbée uniquement pendant le cycle d'allumage.

La puissance thermique émise par l'appareil peut varier en fonction du type de granulés utilisés.

Fiches techniques des dimensions et des connexions

Toutes les fiches techniques des dimensions et des connexions sont visibles en scannant le QR Code suivant depuis votre smartphone:

1



<https://docs.klover.it/it/guide/help/cs-a80-tds-1>

2



<https://docs.klover.it/it/guide/help/cs-a100-tds-1>

3



<https://docs.klover.it/it/guide/help/cs-a120-tds-1>

4



<https://docs.klover.it/it/guide/help/cs-msa-tds-1>

Caractéristiques des granulés

L'appareil a été testé avec tous les types de granulés (pellet) présents sur le marché. Les granulés utilisés doivent posséder les caractéristiques suivantes :

- Diamètre 6 mm
- Longueur maximale 35 mm
- Contenu maximum d'humidité 8 – 9 %
- Bois 100% Absence totale d'additifs
- Résidu maximum de cendres 1,1 %.

Nous conseillons d'utiliser des granulés de bonne qualité pour obtenir un bon rendement de l'appareil. **Les granulés doivent être versés dans le réservoir avec une palette et pas directement avec le sac.**

On reconnaît les granulés de bonne qualité aux détails suivants :

- Ils sont constitués de cylindres ayant tous le même diamètre et présentent une surface lisse et brillante ;
- Il n'y a pas trop de sciure de bois dans les sacs ;
- Si l'on prend une poignée de granulés et qu'on les verse dans une bassine pleine d'eau, les granulés de bonne qualité coulent. Dans le cas contraire, il s'agit de granulés de mauvaise qualité ;
- Les éléments relatifs aux certifications de qualité et surtout au respect des normes internationales telles que les normes EN14961-2, DIN 51731 et O-NORM M7135 doivent apparaître sur les sacs ;
- Les sacs doivent être intacts car les granulés ont tendance à absorber l'humidité. Or, non seulement l'humidité réduit le pouvoir calorifique et augmente les fumées émises mais elle gonfle le produit et peut créer des problèmes à l'appareil.

La production de granulés doit être conforme aux normes internationales (par exemple EN14961-2, DIN 51731 et O-NORM M7135) qui fixent des valeurs minimales pour vérifier la qualité des granulés. Pour simplifier le bon choix du combustible, nous fournissons ci-après l'une des marques de certification les plus courantes qui identifie la qualité des granulés :

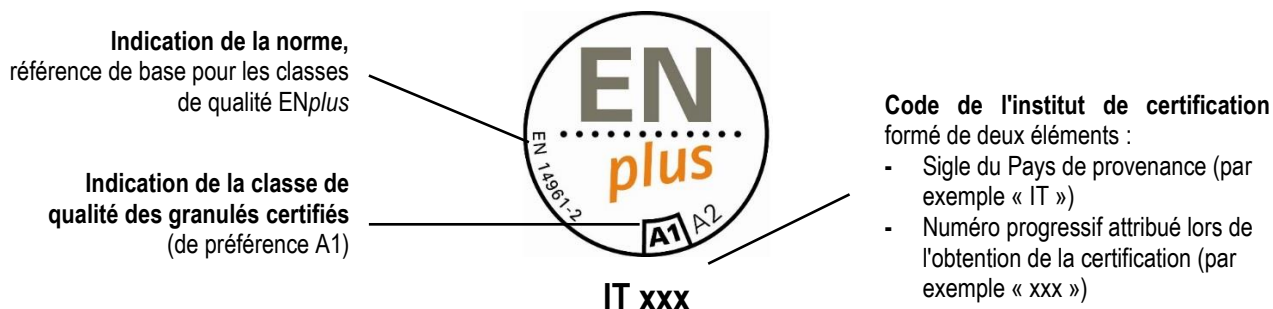

L'utilisation de granulés de mauvaise qualité ou de n'importe quel autre matériau endommage les fonctions de l'appareil et peut entraîner la cessation de la garantie et de la responsabilité du fabricant.

Afin de garantir une bonne combustion, il faut que les granulés soient conservés dans un lieu sec.

CARACTÉRISTIQUES REQUISES DU LIEU D'INSTALLATION

Positionnement

La phase initiale, pour installer l'appareil dans des conditions idéales, consiste à trouver son emplacement optimal. Pour ce faire, il faut évaluer les éléments suivants :

- Possibilité de créer une prise d'air extérieur ;
- Possibilité de créer un conduit de cheminée droit et si possible dans l'axe de sortie des fumées de l'appareil ;
- Accès facile pour nettoyer l'appareil, les conduits d'évacuation des gaz et le conduit de cheminée.

L'appareil doit être installé sur un sol offrant une résistance suffisante. Si la construction existante ne remplit pas cette condition, des mesures appropriées devront être prises (par exemple, utilisation d'une plaque de répartition du poids).

La distance minimale de sécurité par rapport aux matériaux inflammables est d'au moins 200 mm de chaque côté et 800 mm depuis la façade de l'appareil.

Lors du déplacement de l'appareil, ne pas forcer sur la poignée, le vitrage ou les faïences.

L'installation doit permettre un accès facile pour l'entretien de l'appareil, des conduits d'évacuation des gaz, du conduit de cheminée ainsi que pour toute autre intervention de maintenance de la part du Centre d'assistance technique agréé.

Une fois le meilleur emplacement établi, positionner l'appareil en observant scrupuleusement les indications suivantes.

Il est interdit d'installer l'appareil dans de petites pièces, chambres, salles de bains et lieux à l'atmosphère explosive.

Espaces autour et au-dessus de l'appareil

La figure qui suit indique quelles sont les distances minimales à respecter lors de l'installation de l'appareil par rapport à des murs ou à des meubles difficiles à déplacer.

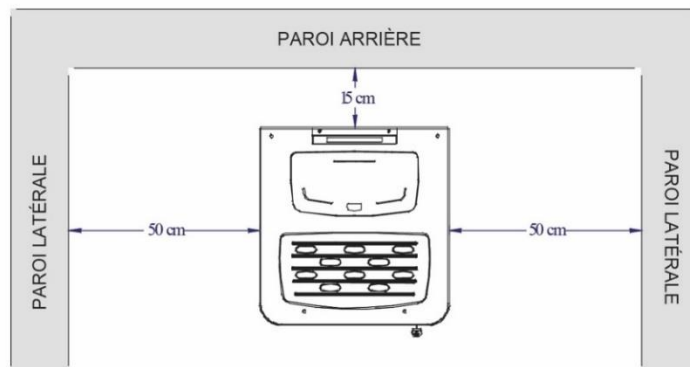

La distance entre le haut de l'appareil et des étagères ou faux plafonds éventuellement présents au-dessus de ce dernier doit être d'au moins 50 cm. Les meubles et les objets mobiles en matières inflammables doivent être positionnés à au moins 50 cm des parois latérales de l'appareil. Ces objets devront être déplacés en cas d'entretien de celui-ci.

Protéger contre le rayonnement thermique de l'appareil toutes les structures qui pourraient prendre feu.

Prise d'air extérieur

Pendant son fonctionnement, l'appareil prélève l'air comburant de la pièce où il est installé ; il est donc indispensable que cet air soit réintégré par le biais d'une prise d'air extérieur. L'absence de réalisation de la prise d'air a des conséquences sur le tirage du conduit de fumées et par conséquent sur la combustion et sur la sécurité de l'appareil.

Il est donc obligatoire de réaliser une prise d'air extérieur qui ait **au moins 80 cm²** de passage minimum d'air totalement libre (trou rond ayant au moins 15 cm de diamètre protégé par une grille fixe spéciale à mailles larges).

Si le mur qui se trouve derrière l'appareil donne sur l'extérieur, il est conseillé de faire un trou tout près, à une hauteur de 20 cm du sol (voir exemple fig. A).

Si vous ne pouvez pas réaliser la prise d'air à l'arrière de l'appareil, percez un trou dans un mur périphérique de la pièce où est installé l'appareil. Si vous ne pouvez pas réaliser la prise d'air dans la pièce où est installé l'appareil, vous pouvez percer le trou dans une autre pièce adjacente, à condition qu'elle communique avec le lieu d'installation de manière permanente par un trou de transit (diamètre minimum 15 cm).

Le trou doit être protégé à l'extérieur par une grille fixe. La grille de protection doit être contrôlée périodiquement pour s'assurer qu'elle n'est pas obstruée, cela bloquerait le passage de l'air. **Garder les prises d'air dégagées de toute obstruction.**

La norme UNI 10683 INTERDIT de prélever l'air comburant d'un garage, d'un entrepôt contenant des matériaux inflammables ou de tout autre local exposé à un risque incendie.

Si d'autres appareils de chauffage ou d'aspiration sont installés dans la pièce, les prises d'air devront garantir le volume d'air nécessaire au bon fonctionnement de tous les appareils.

Dans la pièce où est installé l'appareil à granulés, seuls peuvent être déjà présents ou installés des appareils fonctionnant de manière étanche par rapport à la pièce (par ex. appareils à gaz de type C, comme les définit la norme UNI 7129) ou dans tous les cas qui ne mettent pas cette dernière en dépression par rapport à l'extérieur.

Des ventilateurs d'extraction peuvent causer des problèmes de fonctionnement à l'appareil s'ils sont utilisés dans la même pièce.

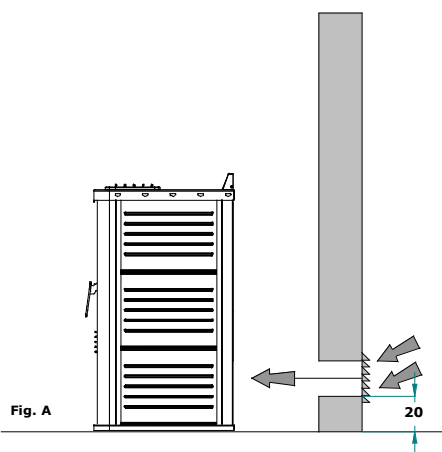

Conduit de cheminée et raccordement

Le conduit de cheminée est un élément fondamental pour le bon fonctionnement de l'appareil. La section minimale du conduit de cheminée doit être celle indiquée dans les caractéristiques techniques de l'appareil (80 mm). Chaque produit doit avoir son propre conduit de cheminée, qui ne doit servir à aucun autre appareil (chaudières, cheminées, poêles, etc.). Les dimensions du conduit de cheminée sont étroitement liées à sa hauteur, qui doit être mesurée de l'entrée de l'appareil à la base du pot de cheminée. Pour garantir le tirage, la surface de sortie des fumées du pot de cheminée doit être deux fois plus grande que la section du conduit de cheminée. Le conduit d'évacuation des produits de la combustion générés par l'appareil à tirage forcé doit remplir les conditions suivantes :

- Être étanche aux produits de la combustion, imperméable et convenablement isolé et calorifugé, conformément aux conditions d'emploi (cf. UNI 9615)
- Être réalisé dans des matériaux capables de résister aux contraintes mécaniques normales, à la chaleur, à l'action des produits de la combustion et d'éventuelles condensations ;
- Avoir, après la portion verticale et sur tout le reste du parcours, une orientation ascensionnelle, avec une pente minimale de 5%. La longueur de la portion légèrement inclinée ne doit pas dépasser le quart de la hauteur efficace H de la cheminée ou du conduit de cheminée et **ne doit jamais mesurer plus de 2000 mm de long** ;
- Avoir une section intérieure de préférence circulaire : les sections carrées ou rectangulaires doivent avoir des angles arrondis et un rayon minimum de 20 mm ;
- Avoir une section interne constante, libre et indépendante ;
- Avoir des sections rectangulaires affichant un rapport maximal entre les côtés de 1,5 ;
- **Si le conduit de cheminée est installé à l'extérieur, il faudra obligatoirement le calorifuger** pour éviter le refroidissement des fumées et la formation de condensation ;
- Pour le montage des tuyaux fumée (portion qui va de l'appareil à l'entrée du conduit de cheminée) il faut utiliser des éléments réalisés dans des matériaux non combustibles, capables de résister aux produits de la combustion et aux éventuelles condensations (**l'utilisation de tuyaux en aluminium est absolument interdite**) ;
- Il est interdit d'utiliser des tuyaux en fibrociment pour relier des appareils au conduit de cheminée ;
- Les conduits de fumée ne doivent pas traverser les pièces où l'installation d'appareils à combustion est interdite ;
- Le montage des tuyaux fumée doit être effectué de manière à garantir l'étanchéité aux fumées car l'appareil fonctionne en dépression ;
- Le montage de portions horizontales est interdit ;
- **Les éléments en contre-pente sont interdits** ;
- Le conduit de fumée doit permettre de récupérer la suie ou doit pouvoir être ramoné et il doit présenter une section constante ;
- Il est interdit de faire transiter dans des tuyaux fumée, même s'ils sont surdimensionnés, d'autres conduits d'adduction d'air et d'autres tuyauteries.

AUTRES CONSIGNES À RESPECTER

- L'appareil fonctionne avec la chambre de combustion en dépression et tuyau des fumées en pression ; **il est fondamental que l'évacuation des fumées soit parfaitement étanche.**
- Les tuyaux fumée internes au local d'installation doivent être réalisés dans un matériau adéquat ([voir normes en vigueur](#)) et équipés de joints d'étanchéité d'au moins 80 mm de diamètre.
- Les tuyaux doivent être à double paroi (calorifugés) ou bien dûment isolés avec de la laine de roche. La température maximale du tuyau fumée interne au local ne doit pas dépasser 70°C.
- LA RÉALISATION D'UNE PREMIÈRE PORTION VERTICALE D'AU MOINS 1,5 M EST OBLIGATOIRE POUR GARANTIR UNE BONNE EXPULSION DES FUMÉES.
- Chaque changement de direction doit être réalisé avec un raccord en T avec bouchon d'inspection. Les tuyaux doivent assurer l'étanchéité à la fumée grâce à des joints résistant à 250 °C. Fixer les tuyaux au mur avec des colliers spéciaux pour éviter le risque de vibrations.
- IL EST STRICTEMENT INTERDIT D'INSTALLER DES SOUPAPES DE RÉGULATION DU TIRAGE (PAPILLONS).

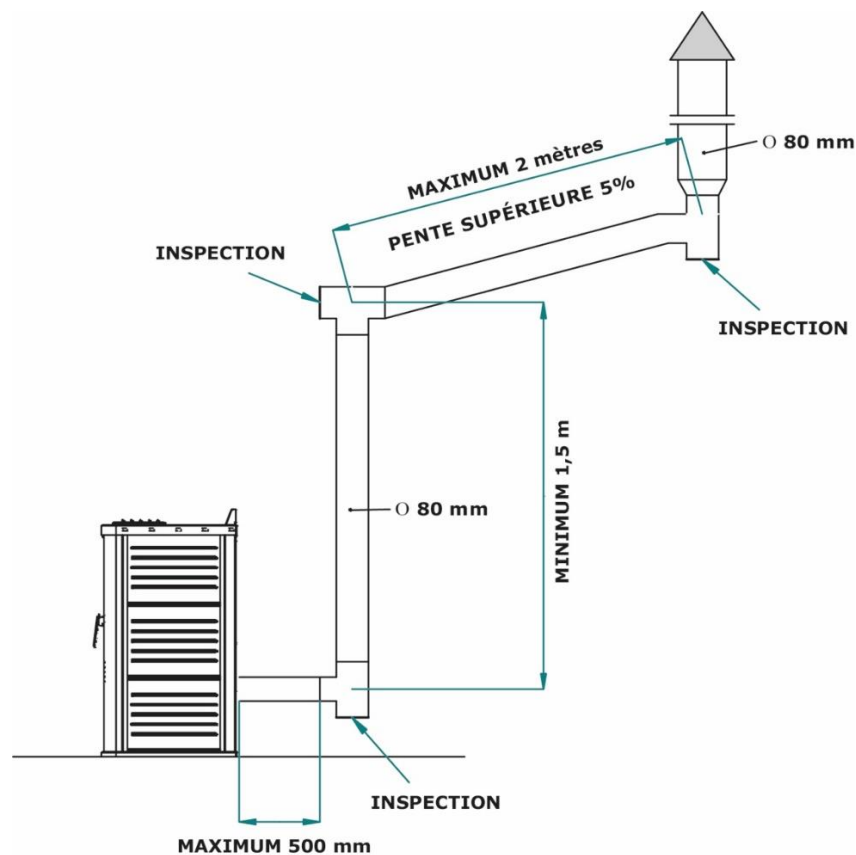

En cas de conduit de cheminée trop vieux ou trop grand (diamètre interne supérieur à 15 cm), il faut insérer dans le conduit de cheminée un tuyau en acier inox opportunément isolé (avec de la laine de roche ou de la vermiculite) et dimensionné en fonction du parcours. Le raccordement au conduit de cheminée doit être opportunément scellé.

Lors de la réalisation du conduit de cheminée, il ne doit pas y avoir plus de 4 changements de direction, y compris le raccord en T initial.

Pot de cheminée

Le **pot de cheminée** est un dispositif qui vient couronner le conduit de cheminée et qui permet de faciliter la dispersion des produits de la combustion. Il doit remplir les conditions suivantes :

- Avoir une section utile de sortie non inférieure au double de celle du conduit de cheminée sur lequel il est inséré ;
- Avoir une forme qui empêche la pluie et la neige de pénétrer dans le conduit de cheminée ;
- Être construit de manière à ce que, même en cas de vent, quelles que soient sa direction et son inclinaison, l'évacuation des produits de la combustion soit assurée.

La hauteur du débouché (on entend par hauteur celle qui correspond au sommet du conduit de cheminée, sans tenir compte des éventuels pots de cheminée) doit être en-dehors de la zone de reflux, pour éviter la formation de contre-pressions qui empêcheraient l'évacuation des produits de combustion dans l'atmosphère.

Il faut par conséquent respecter les hauteurs minimales indiquées sur les figures suivantes :

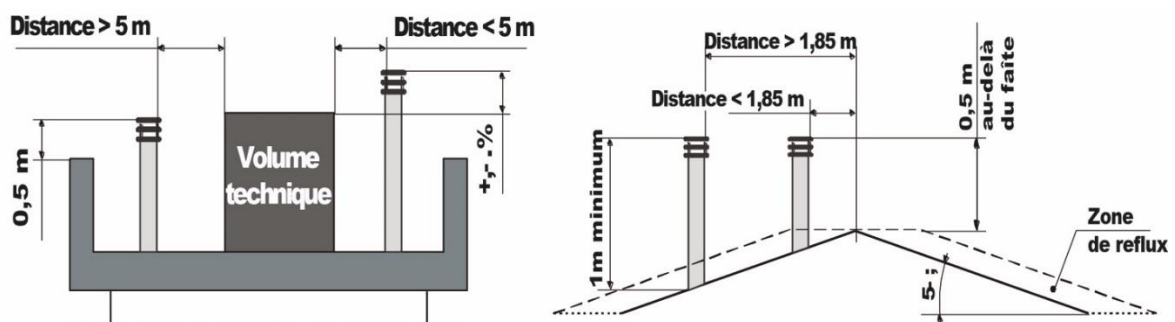

BRANCHEMENT ÉLECTRIQUE

Le branchement électrique doit être exécuté **exclusivement par un personnel qualifié**, conformément à toutes les normes de sécurité générales et locales en vigueur.

S'assurer que la tension et la fréquence d'alimentation correspondent à 220V – 50 Hz.

La sécurité de l'appareil est assurée quand celui-ci est correctement relié à une mise à la terre efficace.

Prévoyez, lors du raccordement électrique au secteur, un interrupteur magnétothermique différentiel à 6 A – Id 30 mA affichant une charge de rupture adéquate. Les connexions électriques, y compris la mise à la terre, doivent être effectuées après avoir mis l'installation hors tension.

Lors de l'installation, n'oubliez pas que les câbles doivent être posés de manière inamovible et loin de tout élément pouvant atteindre une température élevée. Pour le câblage final du circuit, utilisez exclusivement des composants ayant un degré de protection électrique adéquat. Veillez à ne pas faire passer les fils électriques à proximité du tuyau fumée, à moins qu'ils ne soient isolés à l'aide de matériaux adaptés.

KLOVER srl décline toute responsabilité en cas de dégâts matériels ou subis par des personnes ou des animaux, découlant de l'absence de raccordement de l'appareil à la terre et de la non-observation des normes CEI.

Raccordement au thermostat d'ambiance ou sonde d'ambiance

Au dos de l'appareil, un ou plusieurs borniers sont présents pour se connecter à n'importe quel thermostat ou sonde d'ambiance (voir « *Composants de l'appareil* »).

Le tableau décrit le fonctionnement des borniers présents à l'arrière de l'appareil.

Bornier	Description	Type de gestion	Action
1	Ambiance principale	Uniquement avec thermostat d'ambiance*	Avec le contact FERMÉ, l'appareil continue de travailler à la puissance configurée, quelle que soit la « TEMP AMB. CONSIGNE » (touche 1) configurée et quel que soit l'état des autres thermostats ou sondes d'ambiances connectés.
			Avec le contact OUVERT, l'appareil entre en modulation, à condition que la température ambiante configurée dans la TEMP AMB. CONSIGNE (touche 1) soit satisfaite et que soient satisfaits les autres thermostats ou sondes d'ambiance connectés.
2	Ambiance canalisée 1 (présente seulement sur le modèle avec une ou deux sorties canalisées)	Avec thermostat d'ambiance* (doit être activé dans le Pr56 avec la valeur T1 ou T1+2)	Avec le contact FERMÉ, l'appareil continue de travailler à la puissance configurée, quelle que soit la « TEMP AMB. CONSIGNE » (touche 1) configurée et quel que soit l'état des autres thermostats connectés. Avec le contact OUVERT, l'appareil entre en modulation, à condition que la température ambiante configurée dans la TEMP AMB. CONSIGNE (touche 1) soit satisfaite et que soient satisfaits les autres thermostats connectés. Le ventilateur canalisé 1 doit être en modulation.
		Avec Sonde d'ambiance ** (doit être activée dans le Pr56 avec la valeur S1 ou S1+2)	Une fois la température configurée dans la TEMP AMB. CONSIGNE 1 (Menu 12-TEMP AMB. CONSIGNE CAN), l'appareil entre en modulation, à condition que la température ambiante configurée dans la TEMP AMB. CONSIGNE (touche 1) soit satisfaite et que soient satisfaits les autres thermostats ou sondes d'ambiance connectés. Le ventilateur canalisé 1 doit être en modulation.
3	Ambiance canalisée 2 (présente seulement sur le modèle avec deux sorties canalisées)	Avec thermostat d'ambiance* (doit être activé dans le Pr56 avec la valeur T2 ou T1+2)	Avec le contact FERMÉ, l'appareil continue de travailler à la puissance configurée, quelle que soit la « TEMP AMB. CONSIGNE » (touche 1) configurée et quel que soit l'état des autres thermostats connectés. Avec le contact OUVERT, l'appareil entre en modulation, à condition que la température ambiante configurée dans la TEMP AMB. CONSIGNE (touche 1) soit satisfaite et que soient satisfaits les autres thermostats connectés. Le ventilateur canalisé 2 doit être en modulation.
		Avec Sonde d'ambiance ** (doit être activée dans le Pr56 avec la valeur S2 ou S1+2)	Une fois la température configurée dans la TEMP AMB. CONSIGNE 2 (Menu 12-TEMP AMB. CONSIGNE CAN), l'appareil entre en modulation, à condition que la température ambiante configurée dans la TEMP AMB. CONSIGNE (touche 1) soit satisfaite et que soient satisfaits les autres thermostats ou sondes d'ambiance connectés. Le ventilateur canalisé 2 doit être en modulation.

* Connecter un thermostat d'ambiance non sous tension, qui gère un simple contact sec et de préférence avec une valeur d'hystérésis calibrable.

** Connecter une sonde d'ambiance de type « NTC 10K +/- 1% ».

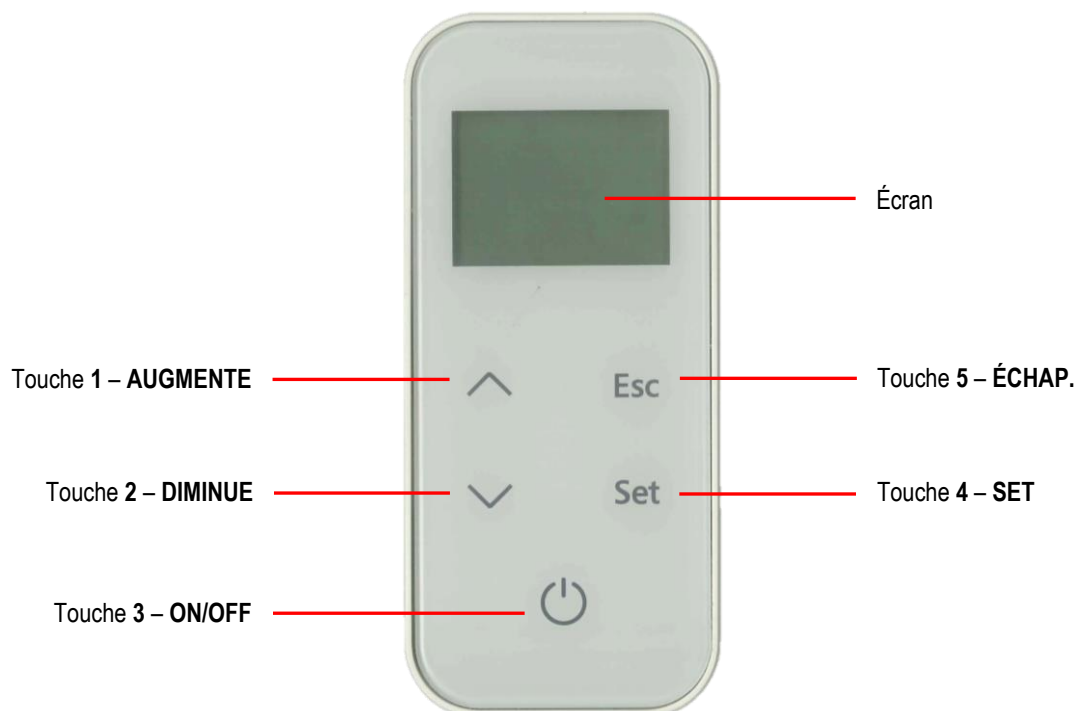
DESCRIPTION DES COMPOSANTS**Radiocommande**

3 piles AAA 1,5 V doivent être placées dans la radiocommande (mod. LR03 / MN2400) ; l'autonomie de la batterie dépend de la fréquence d'utilisation de la radiocommande.

Le tableau décrit le fonctionnement des touches présentes sur la radiocommande.

Touche	Description	Mode	Action
1	AUGMENTE	À la première pression...	Permet de modifier la température d'ambiance « T.AMB. CONSIGNE ».
		En mode programmation...	Modifie/augmente la valeur du menu sélectionné. Augmente la valeur de la température d'ambiance/puissance de fonctionnement.
2	DIMINUE	À la première pression...	Permet de modifier la puissance de fonctionnement « PUISSANCE CONSIGNE ».
		En mode programmation...	Modifie/diminue la valeur du menu sélectionné. Diminue la valeur de la température d'ambiance/puissance de fonctionnement. Dans « CANALISATION DE CONSIGNE », modifie la valeur de la canalisation 1.
3	ON/OFF	À la première pression...	Allume l'écran.
		En mode travail...	Permet d'éteindre l'appareil, par pression de 2 secondes.
		En extinction...	Permet d'allumer l'appareil, par pression de 2 secondes.
		En mode blocage alarme...	Permet de débloquer l'alarme.
		En mode menu/ programmation...	Il se place au niveau de menu précédent en ne mémorisant pas les modifications effectuées.
4	SET	À la première pression...	Pour accéder au menu utilisateur.
		Dans le menu...	Il passe à l'option de menu suivante, en mémorisant les modifications effectuées.
		En mode programmation...	Il passe à l'option de sous-menu suivante, en mémorisant les modifications effectuées.
5	ÉCHAP.	À la première pression...	Permet de modifier la vitesse des ventilateurs canalisés « CANALISATION DE CONSIGNE »
		Dans le menu...	Il passe à l'option de menu précédente, en mémorisant les modifications effectuées.
		En mode programmation...	Il passe à l'option de sous-menu précédente, en mémorisant les modifications effectuées.

Panneau de commande

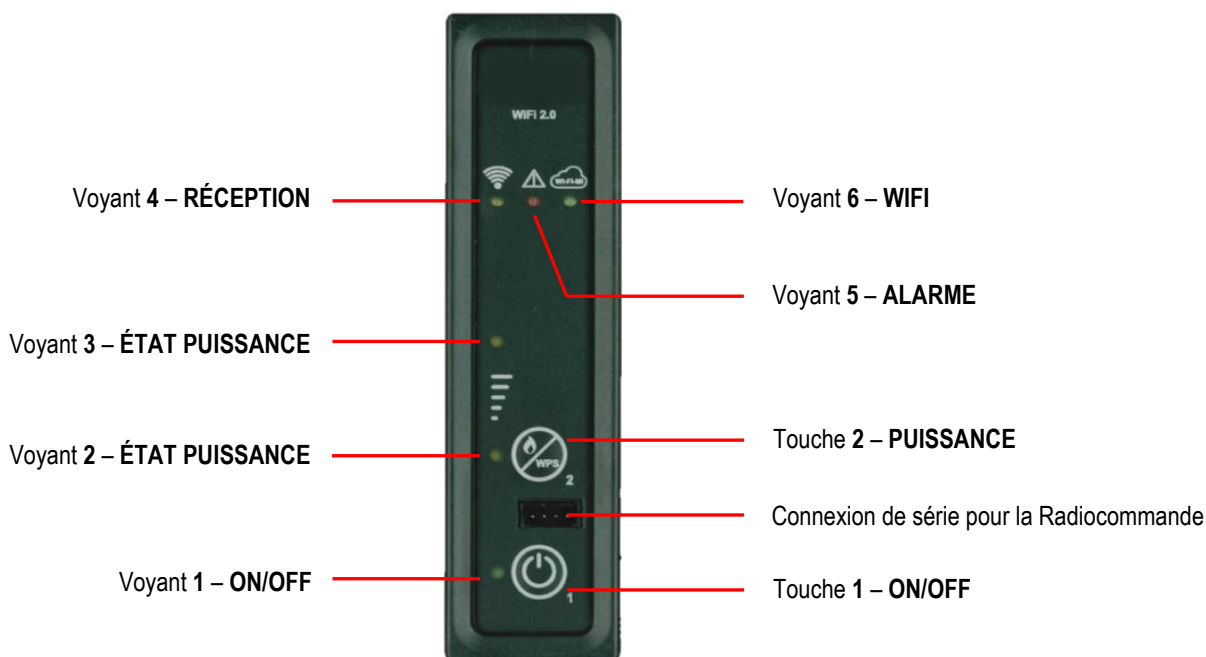

Le tableau décrit le fonctionnement des touches présentes sur le panneau de commande

Touche	Description	Mode	Action
1	ON/OFF	En mode travail...	Permet d'éteindre l'appareil, par pression de 2 secondes.
		En extinction...	Permet d'allumer l'appareil, par pression de 2 secondes.
		En mode blocage alarme...	Permet de débloquent l'alarme.
2	PUISSANCE	À chaque pression...	Permet de modifier la puissance de fonctionnement « PUISSANCE DE CONSIGNE », en choisissant parmi les 3 puissances disponibles (1, 3 ou 5).
		Avec un appui long 6 secondes ...	Permet au module WiFi d'entrer en mode WPS pour faciliter la connexion au réseau WiFi du modem domestique (vous devez également appuyer et maintenir le bouton WPS du modem, selon ses caractéristiques).

Le tableau décrit le fonctionnement des voyants présents sur le panneau de commande.

Voyant	Description	État	Action
1	ON/OFF	Éteint	L'appareil est éteint.
		Clignotant	L'appareil est en phase d'extinction.
		Allumé	L'appareil est allumé.
2 e 3	ÉTAT PUISSANCE	Voyant 2 Allumé, Voyant 3 Éteint	Puissance de consigne configurée sur 1.
		Voyant 2 Allumé, Voyant 3 Allumé	Puissance de consigne configurée sur 3.
		Voyant 2 Éteint, Voyant 3 Allumé	Puissance de consigne configurée sur 5.
4	RÉCEPTION	Allumé	S'allume quand la carte reçoit un signal de la radiocommande.
5	ALARME	Allumé	L'appareil est en alarme.
6	WIFI	Éteint	L'appareil n'est pas connecté à un réseau WiFi.
		Clignote lentement	Le module WiFi est en mode Point d'accès (en attente de connexion au réseau).
		Clignote rapidement	Le module WiFi est en mode WPS (recherche de signal).
		Allumé	L'appareil est connecté à un réseau WiFi.

Le panneau de commande permet de gérer les fonctions de base relatives au fonctionnement de l'appareil en l'absence de la radiocommande.

Il est donc possible d'effectuer les opérations suivantes :

- **ALLUMAGE/EXTINCTION** : en maintenant la touche 1 appuyée pendant 2 secondes (On/Off)
- **MODIFIER LA PUISSANCE DE FONCTIONNEMENT** : à chaque pression de la touche 2 (Puissance), il est possible de modifier la puissance de fonctionnement, en sélectionnant l'une des trois puissances disponibles (1, 3 ou 5). Avec l'aide des voyants 2 et 3 (État puissance), il est possible de vérifier quelle puissance est configurée ([Voir le tableau des voyants](#)).

Écran

L'écran de la radiocommande affiche les informations sur l'état de fonctionnement de l'appareil.

L'allumage de l'écran s'effectue en appuyant sur la touche 3 (On/Off).

La figure suivante montre l'écran lorsque l'appareil est en condition de fonctionnement normal.



En accédant au menu avec la touche 4 (Set), il est possible d'obtenir différents types d'affichage et d'effectuer les configurations disponibles selon le menu sélectionné.

La figure suivante montre l'écran en phase de navigation dans le menu.

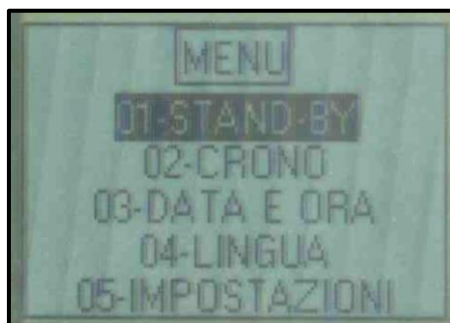

LE MENU

On accède au Menu par la pression de la touche 4 (Set).

Celui-ci est composé de plusieurs options et niveaux qui permettent d'accéder aux réglages et à la programmation de l'appareil.

Le Menu à modifier est sélectionné avec les touches 1 et 2 (Augmente et Diminue).

On accède au menu à modifier par la touche 4 (Set), en mémorisant les modifications effectuées précédemment.

On revient au niveau du menu précédent par la touche 5 (Échap.), en mémorisant les modifications effectuées précédemment.

La valeur configurée dans le menu sélectionné est modifiée dans le menu à modifier, par la pression des touches 1 et 2 (Augmente et Diminue).

Ci-dessous, énumération des menus présents dans la carte avec les explications correspondantes.

MENU 01 – STAND-BY

S'il n'est pas activé, l'extinction de l'appareil est exclue lorsque la température configurée dans la « TEMP. AMBIANTE CONSIGNE » est atteinte. La modulation de la puissance de fonctionnement aura lieu. L'inscription « MODULATION » apparaît sur l'écran.

S'il est activé l'appareil passera en modulation et/ou en arrêt une fois la température configurée sur la « TEMP. AMBIANTE CONSIGNE ». Au cours de la modulation, l'écran affichera le message « OK ST-BY » ; le message « STAND-BY » est affiché lors de l'arrêt.

L'image suivante montre la page-écran lorsque le STAND-BY est activé :

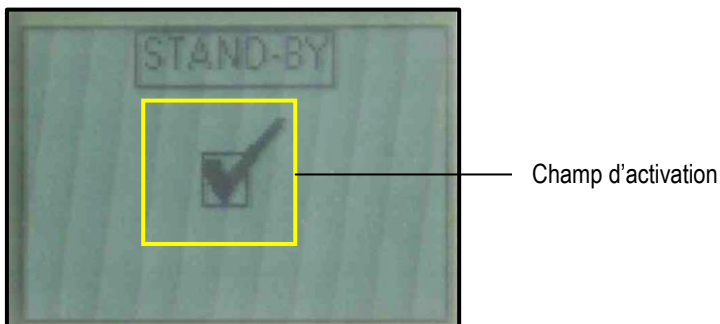

MENU 02 – CHRONO

Permet d'accéder aux programmations différentes du Chrono (quotidien, hebdomadaire et week-end).

Afin d'éviter toute opération d'allumage et d'arrêt non souhaitée, il est conseillé d'activer et d'utiliser un seul programme parmi ceux proposés (programme quotidien ou hebdomadaire ou week-end).

• **Sous-menu 02 – 01 – Activer chrono**

Permet d'activer et de désactiver entièrement toutes les fonctions du chrono. Pour un fonctionnement correct, il est préconisé d'activer, à l'aide des touches 1 ou 2 (Augmente et Diminue), quand au moins un programme d'allumage/arrêt est activé (quotidien, hebdomadaire ou week-end).

L'image suivante montre la page-écran lorsque le Chrono est activé :



• **Sous-menu 02 – 02 – Chrono quotidien**

Permet d'activer, de désactiver et de configurer les fonctions du chrono quotidien.

Le chrono quotidien possède deux plages de fonctionnement délimitées par les heures configurées selon le schéma suivant (il n'est pas nécessaire de les utiliser toutes à la fois) :

- La valeur sélectionnée est modifiée avec les touches 1 et 2 (Augmente et Diminue).
- La valeur suivante est sélectionnée avec la touche 4 (Set).
- La valeur précédente est sélectionnée avec la touche 5 (Échap.)
- On revient au menu précédent avec la touche 3 (ON/OFF).

• **Sous-menu 02 – 03 – Chrono hebdomadaire**

Permet d'activer, de désactiver et de configurer les fonctions du chrono hebdomadaire.

Le chrono hebdomadaire possède quatre pages de fonctionnement délimitées par les heures configurées selon le schéma suivant (il n'est pas nécessaire de les utiliser toutes à la fois) :

The diagram shows four pages of the weekly timer menu. Each page has a top section for 'Horaires allumage' (ON/OFF) and 'Champ d'activation' (activation field). The bottom section contains 'PUISSANCE DE CONSIGNE' (power), 'TEMPÉRATURE AMBIANTE DE CONSIGNE' (temperature), and 'Horaire d'arrêt' (stop time). The pages are numbered 1 to 4, indicating the selected time slot.

Horaires allumage
(OFF indique à l'horloge d'ignorer la commande)

Champ d'activation
(Il faut l'activer si au moins une plage horaire est active)

Numéro de la plage horaire sélectionnée
(4 plages disponibles)

Champ d'affichage des jours activés :
1-Lundi / 2-Mardi / 3-Mercredi / 4-Jeudi / 5-Vendredi / 6-Samedi / 7-Dimanche
(Avec point plein le jour activé)

PUISSANCE DE CONSIGNE
(Puissance de fonctionnement dans la plage horaire sélectionnée)

TEMPÉRATURE AMBIANTE DE CONSIGNE
(Température ambiante dans la plage horaire sélectionnée)

Horaire d'arrêt
(OFF indique à l'horloge d'ignorer la commande)

- La valeur sélectionnée est modifiée avec les touches 1 et 2 (Augmente et Diminue).
- La valeur suivante est sélectionnée avec la touche 4 (Set).
- La valeur précédente est sélectionnée avec la touche 5 (Échap.)
- On revient au menu précédent avec la touche 3 (ON/OFF).

Après avoir réglé l'heure d'allumage/arrêt et la puissance et la température de consigne, il faut choisir les jours où activer la plage horaire de référence. La page-écran où il faudra activer les jours est illustrée ci-dessous :

The diagram shows the day selection screen with a grid of days 1-7. A yellow box highlights the grid, and a legend explains the activation status based on the presence of a dot.

Champ d'activation des jours :
1-Lundi / 2-Mardi / 3-Mercredi / 4-Jeudi / 5-Vendredi / 6-Samedi / 7-Dimanche
(Avec point plein le jour activé)

- Le jour sélectionné est activé avec la touche 1 (Augmente).
- Le jour sélectionné est désactivé avec la touche 2 (Diminue)
- Le jour suivant est sélectionné avec la touche 4 (Set).
- Le jour précédent est sélectionné avec la touche 5 (Échap.)
- On revient au menu précédent avec la touche 3 (ON/OFF).

• **Sous-menu 02 – 04 – Chrono week-end**

Permet d'activer, de désactiver et de configurer les fonctions du chrono week-end (valide le samedi et dimanche).

The diagram shows two pages of the weekend timer menu. Each page has a top section for 'Horaires allumage' (ON/OFF) and 'Champ d'activation' (activation field). The bottom section contains 'PUISSANCE DE CONSIGNE' (power), 'TEMPÉRATURE AMBIANTE DE CONSIGNE' (temperature), and 'Horaire d'arrêt' (stop time). The pages are numbered 1 and 2, indicating the selected time slot.

Horaires allumage
(OFF indique à l'horloge d'ignorer la commande)

Champ d'activation
(Il faut l'activer si au moins une plage horaire est active)

Numéro de la plage horaire sélectionnée
(2 plages disponibles)

Horaire d'arrêt
(OFF indique à l'horloge d'ignorer la commande)

PUISSANCE DE CONSIGNE
(Puissance de fonctionnement dans la plage horaire sélectionnée)

TEMPÉRATURE AMBIANTE DE CONSIGNE
(Température ambiante dans la plage horaire sélectionnée)

- La valeur sélectionnée est modifiée avec les touches 1 et 2 (Augmente et Diminue).
- La valeur suivante est sélectionnée avec la touche 4 (Set).
- La valeur précédente est sélectionnée avec la touche 5 (Échap.)
- On revient au menu précédent avec la touche 3 (ON/OFF).

MENU 03 – DATE ET HEURE

Permet de régler le jour, l'heure et la date actuelle.

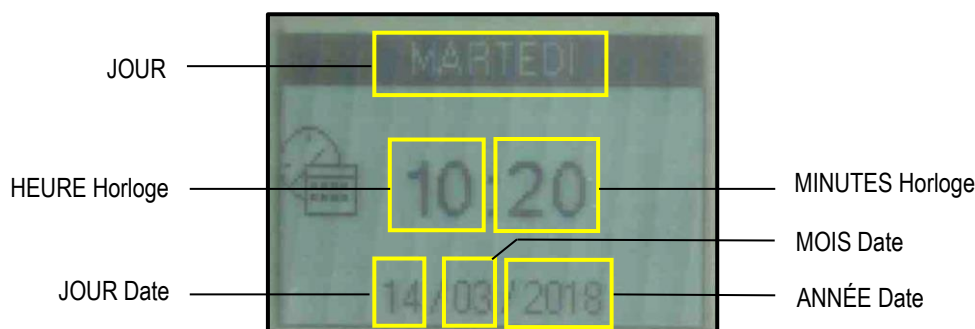

- La valeur sélectionnée est modifiée avec les touches 1 et 2 (Augmente et Diminue).
- La valeur suivante est sélectionnée avec la touche 4 (Set).
- La valeur précédente est sélectionnée avec la touche 5 (Échap.)
- On revient au menu précédent avec la touche 3 (ON/OFF).

MENU 04 – LANGUE

Permet de sélectionner la langue des menus parmi celles disponibles (italien, anglais, français, allemand et espagnol).

MENU 05 – REGLAGES

Permet de régler les différentes configurations de la radiocommande.

Le tableau des réglages et leur signification est illustré ci-dessous :

Menu	Signification	Valeur à configurer*
BIP CARTE	Active/désactive le bip sonore de la carte puissance	ON – OFF
Éclairage écran	Régule la durée d'éclairage de l'écran	2/10 secondes
ALLUMAGE ÉCRAN	Régule la durée d'allumage de l'écran	15/60 secondes - ON
LUMINOSITÉ DE L'ÉCRAN	Active/désactive l'éclairage de l'écran	ON – OFF
CONTRASTE ÉCRAN	Régule le contraste de l'écran	15 / 60 #
BIP TOUCHES	Active/désactive le bip sonore à chaque pression des touches de la radiocommande	ON – OFF

* Les valeurs configurées conditionnent la durée de la batterie montées sur la radiocommande.

MENU 06 – CHARGEMENT INITIAL

Permet d'effectuer, quand l'appareil est éteint et refroidi, un pré-chargement de granulés pendant 90 secondes. Démarrer avec la touche 1 (Augmente) et interrompre avec la touche 3 (On/Off). Cela peut être utile si l'appareil est allumé après que le réservoir a été complètement vidé ou si c'est la première fois qu'il est rempli. **Attention : une fois l'opération terminée et avant de procéder à l'allumage de l'appareil, il est préconisé de vider les granulés qui se sont accumulés dans le tiroir à cendres.**

MENU 07 – ÉTAT DU POELE

Permet de visualiser l'état instantané de l'appareil en indiquant les conditions de travail des différents dispositifs qui y sont raccordés. Différentes pages affichées l'une après l'autre sont disponibles. Les données indiquées sont réservées au Centre d'assistance technique.

Le tableau des différents dispositifs et leur signification est illustré ci-dessous :

Message à l'écran	Signification
L04-270218 (exemple)	Code firmware chargé dans la centrale de contrôle.
AIR 1.0 (exemple)	Code firmware chargé dans la radiocommande.
T.FUMÉES	Indique la température relevée par la sonde présente à l'intérieur de la chambre de combustion.
T.AMB.	Indique la température ambiante relevée par la sonde présente dans la radiocommande.
T.AMB 1	Si une sonde de température est connectée, elle indique la température ambiante canalisée 1 mesuré par cette dernière. Si un thermostat d'ambiance est connecté, il indique l'état de ce dernier. (OFF = Contact T.A. OUVERT = Thermostat non en appel) (ON = CONTACT T.A. FERMÉ = Thermostat en appel)

T.AMB 2	Si une sonde de température est connectée, elle indique la température ambiante canalisée 2 mesuré par cette dernière. Si un thermostat d'ambiance est connecté, il indique l'état de ce dernier. (OFF = Contact T.A. OUVERT = Thermostat non en appel) (ON = CONTACT T.A. FERMÉ = Thermostat en appel)
ASP.TPM	Indique la vitesse de l'aspirateur des fumées
CHARGEMENT	Indique l'intervalle de chargement des granulés
ÉTAT T.A.	Indique l'état du thermostat d'ambiance principal. (OFF = Contact T.A. OUVERT = Thermostat non en appel) (ON = CONTACT T.A. FERMÉ = Thermostat en appel)
VIT.AIR	Indique la vitesse du ventilateur air avant.
VIT.CAN1	Indique la vitesse du ventilateur air canalisé 1.
VIT.CAN2	Indique la vitesse du ventilateur air canalisé 2.
MINUTERIE 1	Indique le terme (minutes) de la phase en cours de travail.
MINUTERIE 2	Indique le terme (secondes) de la phase en cours de travail.
RET.ALARM	Indique en cas d'alarme, le terme (secondes) après lequel l'alarme est signalée sur l'écran.
T.CARD.	Indique la température relevée par la sonde présente à l'intérieur de la centrale de contrôle.
NETTOYEUR	Indique l'état du nettoyeur du brasier. (OFF = Contact OUVERT = Brasier non aligné) (ON = Contact Fermé = Brasier aligné)
NIV.GRANULÉS	Indique l'état du capteur de niveau de granulés dans le réservoir. (OFF = Capteur couvert = Granulés dans le réservoir au-dessus de la limite de réserve) (ON = Capteur découvert = Granulés dans le réservoir au-dessous de la limite de réserve)
SERVICE	Indique les heures restantes avant que la maintenance ne soit demandée auprès du revendeur technicien.

MENU 08 – ETAT WIFI (*Menu non utilisé*)**MENU 09 – REGLAGES UTILISATEUR***

Menu dédié aux utilisateurs experts seulement ; permet d'effectuer un réglage limité de chargement de granulés (TYPE GRANULÉS) et de la vitesse de l'aspirateur des fumées (TYPE DE CHEMINÉE) tel que prescrit dans le tableau ci-dessous :

<i>Menu</i>	<i>Signification</i>	<i>Valeurs à configurer</i>
TYPE DE GRANULÉS	En augmentant la valeur d'une seule unité, le chargement de granulés est augmenté de 2% environ.	-9 / +9
	En diminuant la valeur d'une seule unité, le chargement de granulés est diminué de 2% environ.	
TYPE DE CHEMINÉE	En augmentant la valeur de chaque unité, la vitesse de l'aspirateur des fumées (et donc l'apport d'air comburant) est augmentée de 3% environ.	-9 / +9
	En diminuant la valeur d'une seule unité, la vitesse de l'aspirateur des fumées est réduite (et donc l'apport d'air comburant) de 3% environ.	

*** L'accès de l'utilisateur non expert peut provoquer de graves dommages à l'appareil, à des personnes, à des biens et à l'environnement. Klover décline toute responsabilité dérivant d'un mauvais réglage de ces valeurs.**

MENU 10 – REGLAGES TECHNICIEN

Permet d'accéder à tout ce qui est réservé au Centre d'assistance technique. L'accès est protégé par un code d'accès. L'accès non autorisé peut provoquer de graves dommages à l'appareil, à des personnes, à des biens et à l'environnement.

MENU 11 – FONCTION RELAX (*Menu non disponible*)

Il permet de réduire la vitesse du ventilateur ambiant pendant une durée déterminée (90 ').

MENU 12 – AMB. CAN. DE CONSIGNE (*Menu affiché uniquement sur les modèles prédisposés*)

Permet d'accéder et modifier la température d'ambiance zone 1 et zone 2 gérées par les ventilateurs respectifs ([voir aussi « Modification de la vitesse de consigne de l'air canalisé »](#))

L'image suivante montre la page-écran interne de « AMB CANALISÉE DE CONSIGNE »

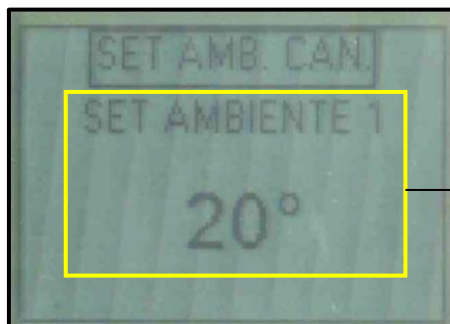

TEMPÉRATURE AMB.
DE CONSIGNE ZONE 1
(Température ambiante
zone 1 paramétrable de
07°C à 40°C)

Pour modifier la température d'ambiance, il suffit de sélectionner la « AMB CANALISÉE DE CONSIGNE » à modifier (« TEMPÉRATURE AMB. DE CONSIGNE 1 » ou « TEMPÉRATURE AMB. DE CONSIGNE 2 ») en appuyant sur la touche 4 (Set) ou 5 (Échap.).

Utiliser les touches 1 et 2 (Augmente et Diminue) pour modifier la valeur ; il est possible de configurer la valeur de 07°C à 40°C.

On quitte le menu en appuyant sur la touche 3 (On/Off), en enregistrant la valeur configurée.

CONFIGURATIONS INITIALES

Connexion de la radiocommande

La première fois que le produit est alimenté ou s'il faut modifier le canal de connexion, il faut interfacer la radiocommande avec le panneau de commande embarqué en procédant comme suit :

1. Appuyer simultanément pendant quelques secondes les touches 3 (On/Off) et 4 (Set) de la radiocommande.
2. L'inscription « MENU RADIO ID » s'affiche avec , s'il a été configuré précédemment, le canal auquel la radiocommande a été connectée.
3. Avec la touche 2 (Diminue) de la radiocommande, choisir « NOUVEAU » et confirmer avec la touche 4 (Set).
4. Avec les touches 1 ou 2 (Augmente ou Diminue) de la radiocommande, choisir le canal auquel se connecter sans confirmer avec la touche 4 (Set).
5. Appuyer simultanément sur les touches 1 (On/Off) et 2 (Puissance) du panneau de commande jusqu'à l'allumage de tous les voyants.
6. Confirmer à l'aide de la touche 4 (Set) de la radiocommande, le canal précédemment sélectionné ; la radiocommande recherche le canal auquel se connecter.
7. Si l'opération s'est déroulée correctement, la radiocommande affichera la page-écran d'utilisation de l'appareil. Dans le cas contraire, il est rapporté que le canal est introuvable ; dans ce cas, répéter l'opération.

Connexion au réseau WiFi

L'appareil est équipé d'une carte WiFi qui permet le contrôle à distance via l'application « KLOVER HOME », qui peut être téléchargée sur différents smartphones, tablettes ou ordinateurs depuis les différents stores Apple, Android, etc.

La procédure de connexion de la carte Wi-Fi au réseau domestique est décrite ci-dessous :

1. Alimenter l'appareil au moyen de « l'interrupteur général ON/OFF » situé à l'arrière de l'appareil.
2. Téléchargez et installez l'application « KLOVER HOME » sur votre appareil.
3. Accédez à l'application « KLOVER HOME » et sélectionnez l'élément "Ajouter un poêle", en suivant la procédure guidée.

Les instructions d'installation et d'utilisation du module wifi intégré à l'appareil sont visibles en scannant le QR Code suivant avec votre smartphone:



<https://docs.klover.it/it/guide/help/cs-wifi20-ist>

MISE EN SERVICE

Première mise en marche

Effectuer les opérations suivantes :

- Relier l'appareil à l'installation électrique à l'aide du câble fourni ;
- Régler « *l'interrupteur général ON/OFF* » situé derrière l'appareil sur « I » (allumé) ;
- Remplir le réservoir de granulés ; pour la toute première mise en marche, il est préconisé de consulter les indications reportées dans le « *MENU 06 – CHARGEMENT INITIAL* » pour éviter de devoir attendre le temps nécessaire au remplissage de tout le canal de la vis sans fin (**cette opération doit être exécutée à chaque fois que l'appareil se retrouve à court de granulés**) ;
- Allumer l'appareil avec la touche ON/OFF d'allumage située sur la radiocommande (touche 3) ou sur le panneau de commande (touche 1). Voir les instructions reportées ci-dessous. **Attention : avant de procéder à l'allumage de l'appareil, mieux vaut s'assurer que le brasier est propre sans granulés à l'intérieur. Autrement il faut le vider et le nettoyer.**

Nous conseillons d'utiliser des granulés (pellet) de bonne qualité pour ne pas compromettre les fonctions de l'appareil. Tous dommages causés par des granulés de mauvaise qualité ne sont pas couverts par la garantie.

Ne pas verser les granulés manuellement dans le brasier.

Cycle d'allumage

La pression prolongée de la touche 3 (On/Off) sur la radiocommande, touche 1 (On/Off) sur le panneau de commande permet de mettre l'appareil en marche.

Le cycle d'allumage peut durer 20/25 minutes maximum et il est divisé en cinq phases :

Phase	Message à l'écran	Signification	Durée
1°	CHECK UP	Cycle de nettoyage du brasier	Environ 30 secondes
2°	CHARGEMENT GRANULÉS	Pré-chargement de granulés dans le brasier (chargement de granulés en continu) pour remplir suffisamment le brasier en permettant un allumage correct.	Environ 4 minutes
3°	ATTENTE FLAMME	Attente de l'allumage de la flamme après le pré-chargement (chargement des granulés suspendu)	Environ 4 minutes
4°	ATTENTE FLAMME/CHARGEMENT GRANULÉS	Chargement des granulés du brasier (chargement intermittent des granulés)	Indéterminable
5°	STABILISATION	Stabilisation de la flamme afin de permettre l'allumage uniforme de tous les granulés non brûlés dans les phases précédentes.	Environ 8 minutes

À la fin du cycle d'allumage, l'appareil se place en mode travail à la puissance configurée dans le « **PUISSANCE DE CONSIGNE** ».

En cas de non allumage des granulés, l'écran affiche l'alarme « **ÉCHEC ALLUMAGE** ».

Cette alarme peut également apparaître si le brasier est sale ; dans ce cas, il faut nettoyer le brasier et redémarrer.

Attention : pendant la phase d'allumage et le fonctionnement normal de l'appareil, mieux vaut se tenir à une distance de sécurité et ne pas rester devant celui-ci.

Phases de travail

Pendant la phase de travail normal, en appuyant sur la touche 1 (Augmente), il est possible de régler la valeur « **T.AMB. CONSIGNE** » (température ambiante) qui lorsqu'elle est atteinte, fait passer l'appareil en mode économie de fonctionnement « **MODULATION** » à condition que tous les thermostats ou sondes d'ambiance soient également satisfaits ([voir aussi « Connexion au thermostat d'ambiance ou à une sonde d'ambiance supplémentaire »](#)).

- Avec « **Menu 01-STAND-BY** » activé, l'appareil s'éteindra automatiquement en se plaçant dans l'état « **OK ST-BY** » après le temps réglé dans le Pr44 ([valeur réglée en usine 10 minutes](#)) ; une fois la phase d'arrêt terminée, il se rallumera automatiquement si la température ambiante descend en dessous du différentiel de température configuré dans le Pr43 ([valeur réglée en usine 1°C](#)) ou **Température ambiante < (« T.AMB. CONSIGNE » - Pr43)**.
- Avec le « **Menu 01-STAND-BY** » non activé, l'appareil entrera en MODULATION une fois la température ambiante de consigne atteinte, mais il ne s'éteindra pas automatiquement.

Si la condition décrite plus haut a lieu quand le cycle d'arrêt est encore en cours, il vaut mieux attendre que ce dernier soit terminé.

Le cycle de nettoyage du brasier est effectué à des intervalles préétablis (indiqué sur l'écran par le message « **NETTOYAGE BRASIER** »). Ce cycle dure un temps lui aussi paramétré ([voir « Paramètres carte électronique »](#)).

Cycle d'arrêt

La pression de la touche 3 (On/Off) sur la radiocommande, ou touche 1 (On/Off) sur le panneau de commande permet d'éteindre l'appareil. L'écran signale « **ARRÊT** ». Le chargement des granulés est alors interrompu et la vitesse de l'aspirateur des fumées est augmentée au maximum. Celui-ci s'éteint ensuite après le refroidissement de l'appareil qui affiche alors le message « **ÉTEINT** ». Le nettoyage et donc le vidage du brasier se produit dans cette phase.

Modification du réglage de la température ambiante principale

- Pour modifier la température ambiante, il suffit de sélectionner le mode « *TEMPÉRATURE AMBIANTE DE CONSIGNE* » en appuyant sur la touche 1 (Augmente).
- Utiliser les touches 1 et 2 (Augmente et Diminue) pour modifier la valeur et confirmer ensuite avec la touche 4 (Set) ou 5 (Échap.) ; il est possible de configurer la valeur de 07°C à 40°C.
- En appuyant sur la touche 3 (On/Off) ou en attendant quelques secondes sans confirmer, la valeur définie n'est pas enregistrée.

Pendant cette opération, l'écran apparaît tel que représenté sur la figure ci-dessous.



TEMPÉRATURE AMBIANTE DE CONSIGNE
(Température ambiante principale paramétrable de 07°C à 40°C)

Pendant la phase de travail, l'appareil passe en *économie de fonctionnement* « *MODULATION* » dès que cette température est atteinte (voir « *Phases de travail* »).

Modification du réglage de la puissance

- Pour modifier la puissance de travail, il suffit de sélectionner le paramètre « *PUISSANCE DE CONSIGNE* » en appuyant sur la touche 2 (Diminue).
- Utiliser les touches 1 et 2 (Augmente et Diminue) pour modifier la valeur et confirmer ensuite avec la touche 4 (Set) ou 5 (Échap.) ; il est possible de configurer la valeur de la puissance 1 à la puissance 5.
- En appuyant sur la touche 3 (On/Off) ou en attendant quelques secondes sans confirmer, la valeur définie n'est pas enregistrée.

Pendant cette opération, l'écran apparaît tel que représenté sur la figure ci-dessous.



PUISSANCE DE CONSIGNE
(Puissance de travail paramétrable de 1 à 5)

Modification des réglages de la vitesse d'air canalisé

- Pour modifier les vitesses des ventilateurs d'air canalisé (1 ou 2 selon le modèle prédisposé), il suffit de sélectionner la « *CANALISATION DE CONSIGNE* » en appuyant sur le 5 (Échap.).
- Appuyer sur la touche 2 (Diminue) pour modifier la valeur liée au ventilateur d'air canalisé zone 1 puis confirmer avec la touche 4 (Set) ou 5 (Échap.). Il est possible de régler manuellement la valeur de la vitesse de 1 à 5, ou en vitesse automatique (A) liée à la valeur réglée dans la « *PUISSANCE DE CONSIGNE* » (voir « *Modification du réglage de la puissance* »).
- Appuyer sur la touche 1 (Augmente) pour modifier la valeur liée au ventilateur d'air canalisé zone 2 puis confirmer avec la touche 4 (Set) ou 5 (Échap.). Il est possible de régler manuellement la valeur de la vitesse de 1 à 5, ou en vitesse automatique (A) liée à la valeur réglée dans la « *PUISSANCE DE CONSIGNE* » (voir « *Modification du réglage de la puissance* »).
- En appuyant sur la touche 3 (On/Off) ou en attendant quelques secondes sans confirmer, la valeur définie n'est pas enregistrée.

Pendant cette opération, l'écran apparaît tel que représenté sur la figure ci-dessous.

CANALISATION 2 DE CONSIGNE
(Vitesse du ventilateur air canalisé
zone 2)

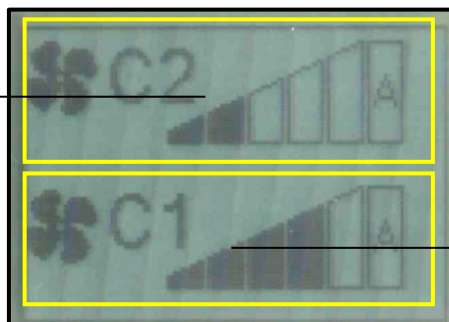

CANALISATION 1 DE CONSIGNE
(Vitesse du ventilateur air canalisé
zone 1)

Modification des réglages de la température des ambiances canalisées

Se reporter au chapitre « **LE MENU** » dans le paragraphe « **Menu 12 – Amb. Can. de consigne** »

PROBLÈMES, ALARMES, CONSEILS UTILES

Choses à savoir...

Voici une liste de choses qu'il faut savoir à propos de l'appareil :

- Pendant les premiers jours de fonctionnement, il est normal de sentir une odeur de peinture provenant de l'appareil. À la première mise en marche de l'appareil, nous conseillons de bien aérer la pièce où il est installé. Pendant les premiers jours de fonctionnement, nous conseillons de faire fonctionner l'appareil à des puissances élevées.
- Le corps de chaudière est traité avec une peinture anti-oxydante qui sert à le protéger contre les éventuelles oxydations dues à une longue période de non-utilisation de ce dernier. Cette peinture, après la première mise en marche, n'aura plus cette fonction et toute usure de celle-ci à l'intérieur de la chambre de combustion ne doit pas être considérée un défaut de fabrication.
- Ne pas nettoyer à l'eau l'intérieur de la chambre de combustion. Toute oxydation éventuelle de la chambre de combustion après une longue période de non-utilisation ne peut pas être considérée comme un défaut de fabrication.
- Tout bruit perçu pendant les phases de fonctionnement peut être causé par des dilatations de mise en place des tôles qui composent le corps de chaudière. Ces bruits sont accentués surtout lors de la phase d'allumage et d'arrêt de l'appareil, ils ne doivent pas être considérés comme des défauts de fabrication.
- En cas de problème d'allumage, il est conseillé de vider le brasier pour enlever les granulés qui s'y sont accumulés. Ensuite, rallumer l'appareil après avoir vidé l'accumulation des granulés non brûlés.
- Une odeur de fumée perçue (en particulier lors de l'allumage) ne constitue pas un vice de fabrication.
- L'appareil fonctionne exclusivement avec des granulés de bois ; ne pas brûler d'autres combustibles.
- Le niveau sonore de l'appareil est accentué quand le réservoir à granulés est vide. Il est donc conseillé de toujours garder le niveau des granulés à mi-hauteur du réservoir.
- En cas de présence de suie et de particules fines dans le local d'installation de l'appareil, vérifier l'étanchéité des joints des tuyaux de fumée et du filtre de l'aspirateur vide-cendres utilisé pour le nettoyage.

Que se passe-t-il si...

...les granulés ne s'allument pas

En cas de non allumage des granulés, l'écran affiche le message d'alarme « **ÉCHEC ALLUMAGE** ».

Appuyer sur la touche 3 (On/Off) pendant quelques secondes pour annuler l'alarme et rétablir les conditions standard de l'appareil.

En cas de problème d'allumage, il est conseillé de vider le brasier pour enlever les granulés qui s'y sont accumulés. Ensuite, rallumer l'appareil après avoir vidé l'accumulation des granulés non brûlés.

...la porte du foyer est ouverte ou mal fermée

Si la porte est ouverte ou mal fermée, le chargement des granulés n'a pas lieu et par conséquent l'appareil ne s'allume pas. Si la porte est ouverte pendant le fonctionnement normal, l'appareil se met en alarme « **SÉCURITÉ THERMIQUE** ».

... le couvercle du réservoir des granulés est mal ouvert ou fermé

Si le couvercle du réservoir à granulés est mal ouvert ou fermé, le chargement des granulés n'a pas lieu et par conséquent l'appareil ne s'allume pas. Si le couvercle est ouvert pendant le fonctionnement normal, l'appareil se met en alarme « **AS DE DÉPRESS.** ».

...le conduit de cheminée est sale, obstrué ou bien il n'a pas été correctement monté

Si le conduit de cheminée est sale, obstrué ou mal monté, le chargement des granulés n'a pas lieu et par conséquent l'appareil ne s'allume pas. Si le conduit de cheminée se bouche pendant le fonctionnement normal, l'appareil passe en mode « **PAS DE DÉPRESS.** ».

...le réservoir à granulés surchauffe

En cas de surchauffe du réservoir à granulés (>85°C), le chargement des granulés n'a pas lieu et par conséquent le thermostat à réarmement manuel se déclenche. Si cela se produit pendant le fonctionnement normal, l'appareil se met en alarme « *SÉCURITÉ THERMIQUE* ». Il est donc nécessaire de réarmer le « *thermostat de sécurité à réarmement manuel* » (voir « *Composants de l'appareil* ») avant de rallumer l'appareil. Pour le réarmement, il faut dévisser le bouchon noir et appuyer sur le bouton au-dessous.

...coupure d'énergie électrique (black out)

En cas de coupure d'énergie électrique pendant un délai inférieur à Pr48, dès qu'elle sera rétablie l'appareil se mettra immédiatement en phase de travail (en reprenant la puissance de travail configurée).

En cas de coupure d'énergie électrique pendant un délai supérieur à Pr48, dès qu'elle sera rétablie, l'appareil se mettra en état de « *STAND-BY PUL* » (*état de veille*) et effectuera tout le cycle d'arrêt et de nettoyage jusqu'à son refroidissement complet. Après tout cela, le cycle normal d'allumage sera rétabli et recommencera ensuite à travailler à la puissance programmée.

État précédent	Durée du black-out	État après rétablissement du courant
ÉTEINT	Quelconque	ÉTEINT
CHECK UP	Quelconque	CHECK UP
CHARGEMENT GRANULÉS	Quelconque	ALARME BLACK OUT
ATTENTE FLAMME	Quelconque	ALARME BLACK OUT
ATTENTE FLAMME/ CHARGEMENT GRANULÉS	Quelconque	ALARME BLACK OUT
STABILISATION	Durée < Pr48	STABILISATION
STABILISATION	Durée > Pr48	STAND-BY PUL avec rallumage automatique après refroidissement de l'appareil
TRAVAIL (phase quelconque)	Durée < Pr48	TRAVAIL (phase quelconque)
TRAVAIL (phase quelconque)	Durée > Pr48	STAND-BY PUL avec rallumage automatique après refroidissement de l'appareil
NETTOYAGE DU BRASIER	Durée < Pr48	NETTOYAGE DU BRASIER
NETTOYAGE DU BRASIER	Durée > Pr48	STAND-BY PUL avec rallumage automatique après refroidissement de l'appareil
EXTINCTION	Quelconque	ARRÊT et après refroidissement ÉTEINT
STAND-BY	Quelconque	STAND-BY

Signalisation des alarmes

Le tableau qui suit donne une description des alarmes éventuelles signalées.

AFFICHAGE À L'ÉCRAN	ORIGINE DE L'ALARME
AL 01 – BLACK OUT	Alarme black-out. Quand il y a une coupure de courant dans des conditions déterminées (voir « <i>Que se passe-t-il si...</i> »)
AL 02 – TEMP. FUMÉES	Sonde de température des fumées en panne ou débranchée.
AL 03 – REG. CODEUR	Elle se vérifie lorsque la vitesse détectée par l'aspirateur des fumées ne correspond pas à celle configurée.
AL 04 – NO ENCODER	Aspirateur des fumées ou codeur aspirateur des fumées en panne. Quand le codeur (tachymètre) présent dans l'aspirateur détecte une vitesse de ce dernier égale à 0.
AL 05 – ÉCHEC ALLUMAGE	Échec de l'allumage. Lorsque la température minimale dans la chambre de combustion (Pr13) n'est pas atteinte dans le délai maximal du cycle d'allumage (Pr01).
AL 06 – VÉRIFICATION DES GRANULÉS	Arrêt imprévu durant la phase de travail. Quand la température dans la chambre de combustion durant la phase de travail descend au-dessous du seuil minimum (Pr13).
AL 07 – SÉC. THERMIQUE	Sécurité thermique. Elle se vérifie lorsque le thermostat de sécurité intervient (surchauffe du réservoir de granulés) ou porte ouverte ou mal fermée. En cas d'intervention du thermostat de sécurité, il faut réarmer manuellement (voir les « <i>Composants de l'appareil</i> »).
AL 08 – PAS DE DÉPRESS.	Pas de dépression. Elle se produit lorsque le pressostat des fumées intervient pour des raisons de faible tirage dans le conduit de cheminée ou avec le couvercle du réservoir des granulés ouvert.
AL 10 – SÉCURITÉ VIS SANS FIN	Elle se produit quand un chargement continu de granulés se vérifie (le motoréducteur de la vis sans fin ne s'arrête pas pendant au moins 0,2 secondes dans l'intervalle maximum de fonctionnement de 8,0 secondes. Avant l'alarme, un relais de sécurité intervient et débranche l'alimentation électrique du motoréducteur.
AL 11 – TIRAGE INSUFFISANT	Elle se vérifie lorsque le débit d'air comburant relevé est inférieur au seuil configuré. (NON PRÉVU SUR CE PRODUIT.
AL 12 – NETTOYEUR EN PANNE	Elle se vérifie lorsque le brasier pendant la phase de nettoyage (initiale et en arrêt) n'est pas alimenté correctement.

Chaque condition d'alarme entraîne l'arrêt immédiat de l'appareil. L'état d'alarme est atteint après le délai configuré sur Pr11 (valeur réglée en usine 90") et peut être mis à zéro en appuyant sur la touche 3. En cas de panne, contacter le *Centre d'assistance technique agréé Klover*.

NETTOYAGE ET ENTRETIEN

Précautions à prendre avant le nettoyage

Avant d'effectuer une quelconque opération de nettoyage ou d'entretien, s'assurer que :

- l'appareil est éteint et complètement froid ;
- les cendres sont complètement froides.
- l'aspirateur vide cendres utilisé pour le nettoyage est approprié et que son filtre est en bon état.

Avant de remettre en service l'appareil, réinstaller tous les composants précédemment démontés.

Durant les opérations de nettoyage, utiliser les équipements de protection individuelle prévus par la directive 89/391/CEE.

La fréquence de nettoyage dépend du type et de la qualité des granulés brûlés. Par conséquent les temps indiqués par la suite peuvent varier d'un cas à l'autre.

Tout problème de l'appareil dérivant de son absence de nettoyage ne sera pas couvert par la garantie. Le non-respect de ces opérations peut compromettre la sécurité du produit.

Les opérations de nettoyage peuvent être effectuées par l'utilisateur final, comme cela est indiqué dans les paragraphes ci-après.

Nettoyage ordinaire

Le nettoyage courant de l'appareil doit être effectué au moins toutes les 30 heures de fonctionnement ou après 6-8 cycles d'allumage, afin de toujours garantir un rendement efficace et un fonctionnement optimal de celui-ci. Procéder comme indiqué ci-dessous :

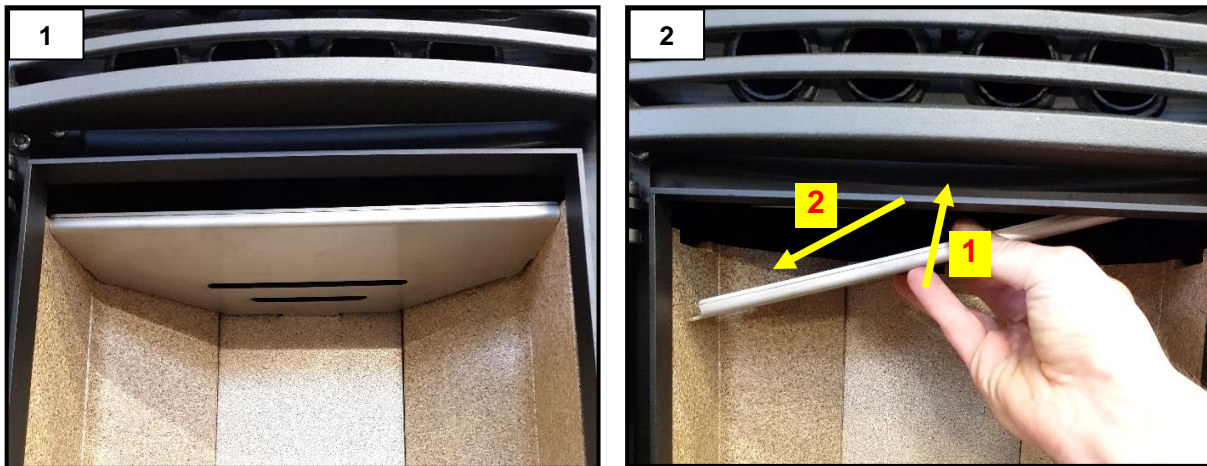

Retirer le diffuseur de flammes comme illustré (fig. 1 et 2)



Utiliser le *crochet de nettoyage du racleur avant* spécial pour prélever la tige puis la bouger en avant et en arrière pour nettoyer l'échangeur d'air des résidus de combustion (fig. 3).

Vider le tiroir à cendres (fig. 4).

Dans le cas des AURA 100, AURA 120, REA 100, OMEGA et OMEGA PLUS, le tiroir à cendres peut être inspecté en ouvrant le panneau avant inférieur et en dévissant les deux boulons dessous.

Enlever la bague de couverture du brasier et enlever les résidus de combustion (fig. 5).



Aspirer, avec un aspirateur vide cendres, la cendre qui s'est déposée sous le brasier (fig. 6) et hors du brasier (fig. 7).

ATTENTION : utiliser un aspirateur vide cendres approprié, équipé d'un filtre à maille fine pour éviter de renvoyer dans l'environnement la cendre aspirée et d'endommager l'aspirateur vide cendres. L'utilisation d'aspirateurs est déconseillée.

Nettoyage extraordinaire

Le nettoyage extraordinaire de l'appareil doit être effectué au moins tous les 30 jours afin de toujours garantir un rendement efficace et un fonctionnement optimal de celui-ci. Procéder comme indiqué ci-dessous :

Effectuer le nettoyage ordinaire ;



Retirez la partie supérieure en fonte, en dévissant les deux vis indiquées sur la photo (fig. 8).

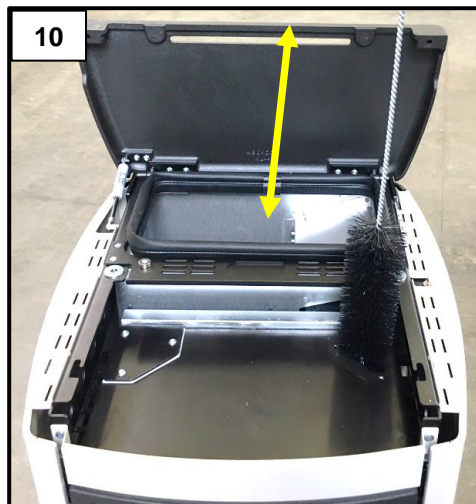
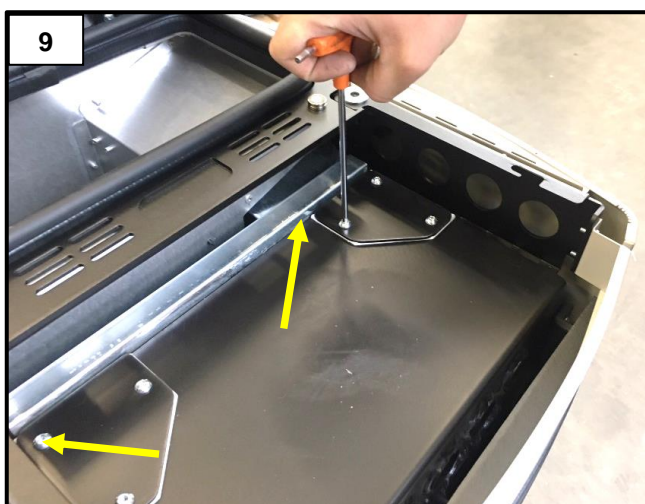

Après avoir retiré les deux plaques d'inspection illustrées sur la photo (fig. 9), nettoyez les canaux de fumées gauche et droit avec une brosse (fig. 10).

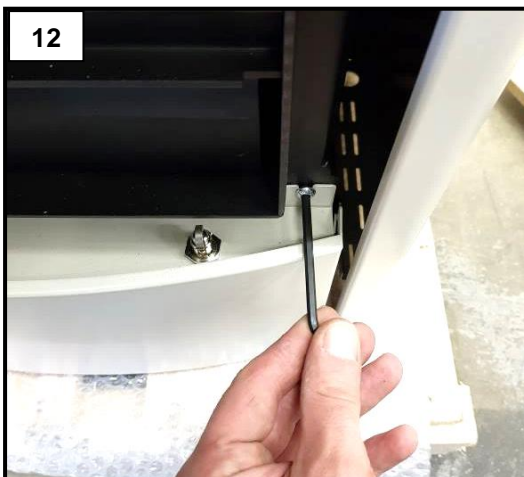
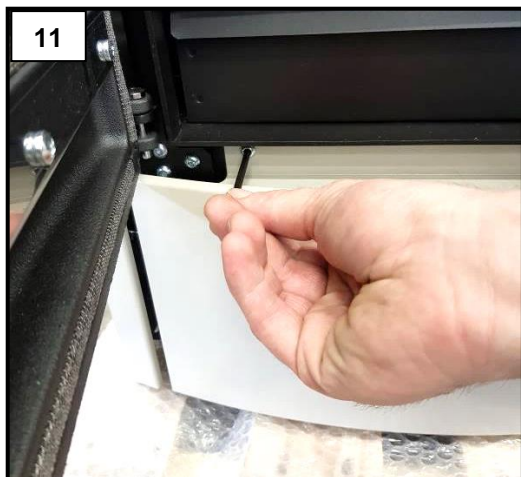

Retirer la façade située en dessous. Pour l'enlever, il suffit de dévisser les deux vis (fig. 11 et 12).

Dans le cas des AURA 100, AURA 120, REA 100, OMEGA et OMEGA PLUS, le panneau avant inférieur est fixé avec sur charnière et il n'est donc pas nécessaire de le retirer.



Après avoir retiré la façade en dessous (fig. 13), enlever le clapet d'inspection en dévissant les deux vis (fig. 14).

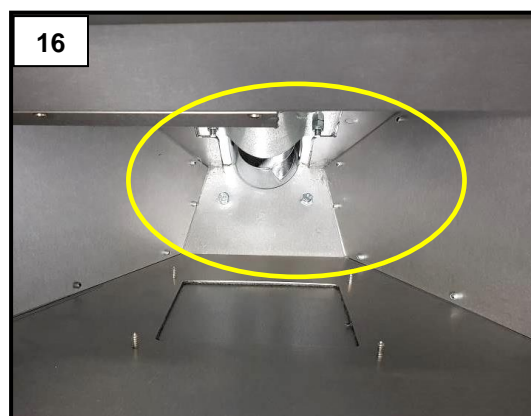

Après avoir enlevé le clapet, aspirer les résidus à l'intérieur du logement inspecté (fig. 15).

Pour un fonctionnement correct, il est nécessaire d'aspirer le dépôt de sciure sur le fond du réservoir (fig. 16) au moins tous les 30 jours. **À chaque fin de saison, il faut vider complètement le réservoir à granulés.**

Nettoyage des vermiculites

Les vermiculites n'ont besoin d'aucun entretien particulier et, si nécessaire, elles doivent être seulement dépoussiérées délicatement avec un pinceau. Pour ne pas compromettre la durée, la propreté ne doit pas être faite en utilisant des éponges abrasives, des chiffons humides ou le tuyau de l'aspirateur vide cendres directement en contact.

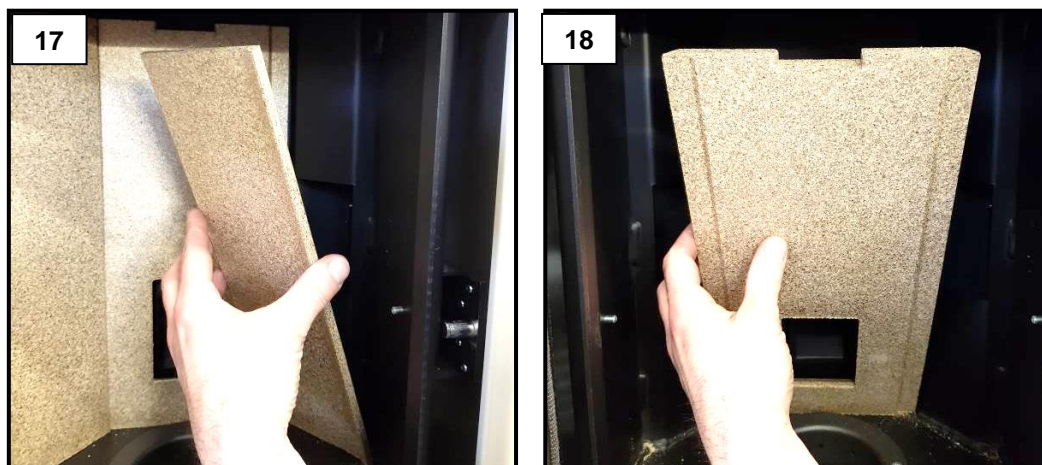

Pour enlever les vermiculites, il est conseillé d'enlever celles externes d'abord puis les postérieures (fig. 17 et 18).

ATTENTION : manipuler avec soin les vermiculites car elles ne résistent pas aux chocs.

Nettoyage de la porte en vitrocéramique

La vitre doit toujours être nettoyée quand l'appareil est éteint et complètement froid. Utiliser un chiffon humide ou du détergent spécial pour vitrocéramique. Ne pas utiliser d'éponges abrasives. Ne pas nettoyer la vitre avant qu'elle ait complètement refroidi. Les écarts de température risquent de la briser.

Nettoyage du conduit de cheminée

Procéder au nettoyage du conduit de cheminée au moins une fois par an, au début de l'hiver, et chaque fois que cela s'avère nécessaire. Il est nécessaire de contrôler le risque de présence d'obstructions du conduit de cheminée avant d'allumer l'appareil après un arrêt prolongé. Un manque de nettoyage du conduit de cheminée peut compromettre le fonctionnement de l'appareil et de ses composants.

La fréquence de nettoyage de l'appareil et du conduit de cheminée dépend de la qualité des granulés utilisés.

UTILISER DES GRANULÉS D'EXCELLENTE QUALITÉ POUR OBTENIR LES MEILLEURS RÉSULTATS.

Entretien

L'entretien régulier et systématique est une condition fondamentale pour un fonctionnement correct, un excellent rendement thermique et une durée de vie prolongée de l'appareil, c'est pourquoi il est recommandé de faire contrôler l'appareil par un personnel qualifié au moins une fois par an, en début de saison.

Il faut contrôler périodiquement les joints car ces derniers assurent l'étanchéité de l'appareil et donc son bon fonctionnement. S'ils sont usés ou abîmés, il faut les faire remplacer immédiatement par un **Centre d'assistance technique agréé Klover**.

Pour un bon fonctionnement de l'appareil, il faut que ce dernier soit soumis à un entretien courant effectué par un Centre technique agréé Klover au moins une fois par an.

SCHÉMAS ÉLECTRIQUES ET TABLEAUX DE PARAMÈTRES

Les schémas de câblage et les paramètres de l'appareil sont visibles en scannant le code QR suivant avec votre smartphone.

Schémas Électriques



https://docs.klover.it/it/guide/help/cs-sche-I023-8_I-1

Tableaux De Paramètres

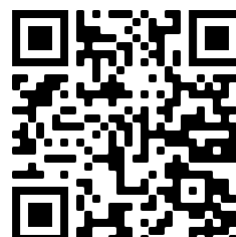

<https://docs.klover.it/it/guide/help/cs-a80-par-1>

CONDITIONS DE GARANTIE CONVENTIONNELLE

1. Informations générales

La présente garantie conventionnelle est délivrée par Klover Srl (ci-après « **Garantie Klover** »), dont le siège est sis à San Bonifacio, via A. Volta n. 8, pour les produits cités sur le site internet www.klover.it (ci-après « **Produits** »). La Garantie Klover n'affecte pas les droits prévus par la Directive Européenne 99/44/CE et par le D.Lég. n. 206/2005 « Code de la consommation », le cas échéant.

La Garantie Klover doit être entendue comme limitée au territoire italien. En tout cas, Klover Srl invite les Consommateurs hors Italie à s'adresser au revendeur qui leur a vendu le Produit pour prendre connaissance des conditions de garantie en vigueur.

2. Activation de la Garantie

La Garantie Klover doit être activée, dans les 60 jours suivant la date d'achat, sur le site www.klover.it dans la section « *Enregistrez votre garantie* », en saisissant les données demandées et en joignant le bon de livraison ou tout autre document valable fiscalement prouvant l'achat (ticket de caisse par exemple).

Il est recommandé de conserver avec soin l'exemplaire client du Certificat de Garantie, dûment rempli et signé par le Consommateur et par l'installateur, ainsi que le bon de livraison ou tout autre document valable fiscalement prouvant l'achat, afin de pouvoir faire jouer la Garantie Klover.

3. Garantie Klover 2 ans

Par Garantie Klover on entend la réparation gratuite du Produit ou des pièces composant le Produit qui résulteraient défectueuses à l'origine pour vices que Klover Srl reconnaîtrait comme imputables exclusivement au fabricant. Si la réparation du Produit s'avère impossible, on procédera à son remplacement. Dans les deux cas, la date d'échéance ainsi que les termes de la garantie valables au moment de l'achat du Produit demeurent inchangés.

La Garantie Klover offre tous les avantages d'un service assuré directement par Klover Srl et géré par son propre réseau de Centres d'assistance Technique agréés (ci-après, « **C.A.T.** ») présents sur le territoire italien, consultables sur le site www.klover.it.

La Garantie Klover a une durée de 2 ans à compter de la date d'achat du Produit, prouvée par un bon de livraison ou tout autre document valable fiscalement (ticket de caisse par exemple), qui indique le nom du vendeur, le produit acheté et la date d'achat.

Les composants du Produit remplacés aux frais du Consommateur car « hors garantie » du fait de l'écoulement du délai de deux ans sus-indiqué et par un C.A.T. agréé sont garantis par Klover Srl pendant 1 an à compter du remplacement qui a été effectué, frais d'intervention, de main d'œuvre et frais accessoires exclus.

4. Garantie Klover 5 ans

Le Consommateur qui, dans les 3 mois suivant la date d'achat, soumet le Produit au service de Première mise en service fourni par le C.A.T. agréé, aura droit à la Garantie Klover sur le « corps de chaudière » du Produit pendant 5 ans à compter de la date d'achat du Produit.

Le coût du service de Première mise en service est à la charge du Consommateur. La présente Garantie Klover s'applique à condition de faire effectuer les opérations d'entretien périodique saisonnier par le CAT de zone, indiqué dans le mode d'emploi (par exemple, pour préserver les corps de chaudière avec Sicuro Top, il faut utiliser chaque année le produit protecteur Long Life).

Conservé avec soin le procès verbal de Première mise en service, dûment rempli et signé, pour pouvoir faire jouer la Garantie Klover.

5. Réclamations et Assistance

Comme prévu par le D.Lég. n. 24/2002, les réclamations doivent être présentées au revendeur qui a vendu le Produit.

Le revendeur, après avoir constaté l'absence de causes de déchéance de la Garantie Klover et son efficacité, contactera le C.A.T. de zone, pour fixer les délais et les moyens d'intervention pour la constatation et la réparation de l'anomalie signalée. Si le Consommateur s'adresse directement au C.A.T., ce dernier est tenu d'avertir immédiatement le revendeur qui a vendu le Produit.

Si le C.A.T., au cours de l'inspection du Produit, constate que l'anomalie de fonctionnement signalée ne fait pas partie des défauts couverts par la Garantie. Klover, les frais de déplacement et d'intervention seront à la charge du Consommateur.

Pour améliorer le service et réduire les délais d'intervention, nous prions le Consommateur de fournir les données du Produit objet de l'appel. Nous prions de

fournir plus particulièrement les informations suivantes : • numéro du Certificat de Garantie • nom, modèle et numéro de série du Produit • date d'achat • défaut constaté.

Klover Srl décline toute responsabilité en cas de retard dans la réparation ou le remplacement du Produit.

6. Limitations de responsabilité

Les Produits Klover doivent être soumis à des essais de fonctionnement avant de réaliser tout ouvrage de maçonnerie complémentaire, comme par exemple, le montage du revêtement prévu, la réalisation de pilastres, la peinture des murs. Klover Srl ne répond pas des frais dérivant de leur démolition et/ou de leur reconstruction, ou d'ouvrages hydrauliques de montage et de démontage, tout comme de toute autre intervention accessoire au Produit, même si consécutifs à des travaux de remplacement de pièces défectueuses.

Klover Srl ne répond pas des pannes du Produit liées à des conditions et/ou à des événements extérieures tels que, par exemple, débit insuffisant des installations, mauvaise installation, entretien insuffisant ou entretien non conforme aux indications contenues dans le mode d'emploi et d'entretien, conduction erronée du Produit. Dans ces cas, toute intervention demeure à la charge du Consommateur.

Klover Srl décline toute responsabilité pour tout dommage causé au Consommateur et/ou à des tiers, que ce soit des personnes, des animaux ou des biens, directement ou indirectement, du fait du non-respect de toutes les prescriptions indiquées dans les instructions correspondantes et concernant les avertissements en matière d'installation, d'utilisation et d'entretien du Produit. La personne ayant subi le dommage doit prouver le dommage, le défaut et la connexion causale correspondante et le signaler au revendeur qui a vendu le produit, conformément au D.Lég. n. 24/2002.

7. Exclusions de la Garantie Klover

La Garantie Klover ne couvre pas :

- Les défauts du Produit non imputables à des vices de fabrication
- Les défauts du Produit imputables à une installation erronée ou inadaptée
- Les vices imputables au mauvais fonctionnement du conduit de cheminée
- Les défauts du Produit dus à négligence, rupture accidentelle, usure normale, manipulation et/ou dommages pendant le transport (rayures, bosses, etc.), y compris en cas d'expéditions franco destination, interventions effectuées par du personnel non agréé et autres dommages causés par des interventions erronées du Consommateur
- Les interventions de réglage des paramètres
- Les dommages dérivant de l'utilisation de combustible de mauvaise qualité ou non approprié
- Les frais de transport.

Sont exclus de la Garantie Klover les composants suivants du Produit :

- Le verre céramique ou trempé, les revêtements en céramique-faïence et/ou acier peint et/ou fonte. Nous tenons à préciser que des variations de nuance de couleur, des piqûres, des craquelures, des ombres, et de légères variations de dimensions ne peuvent pas être considérés comme des défauts du Produit mais plutôt comme une caractéristique du travail artisanal
- Les détails peints, chromés ou dorés, les poignées, les résistances d'allumage
- Tous les composants extérieurs du Produit sur lesquels le Consommateur peut intervenir directement pendant son utilisation et/ou son entretien ou qui peuvent être soumis à usure, et/ou la formation de rouille, de taches sur l'acier dues à l'utilisation de détergents agressifs et plus particulièrement avec des chargements horaires de bois supérieurs à ceux qui sont conseillés ou encore l'utilisation de combustibles déconseillés ou non prévus dans la notice d'instructions
- Matériaux réfractaires ou vermiculite
- Le brasier à granulés, la grille et la plaque de cuisson en fonte, le déflecteur de fumée ou le diffuseur de flammes, les joints, les fusibles ou les batteries présents dans la partie électronique du Produit et tout autre composant amovible soumis à une usure normale
- Les parties électriques et électroniques dont la panne peut être liée à un branchement électrique non conforme, à des catastrophes naturelles et à une variation de la tension par rapport à la tension nominale.

8. Juridiction compétente

Tout litige relèvera de la compétence exclusive du Tribunal de Vérone.

Copyright © 2021 KLOVER srl

Todos los derechos reservados. Se prohíbe la reproducción de cualquier parte de este manual, en cualquier forma, sin autorización explícita por escrito de KLOVER srl. El contenido de este manual está sujeto a modificaciones sin aviso previo. El contenido del manual ha sido elaborado y verificado con la máxima atención; sin embargo, KLOVER srl no puede asumir ninguna responsabilidad derivada del uso de la documentación suministrada.

ÍNDICE

ÍNDICE	1
INTRODUCCIÓN	2
INSTRUCCIONES DE SEGURIDAD IMPORTANTES	2
LA MÁQUINA Y EL PELLET	3
COMPONENTES DEL APARATO	3
CARACTERÍSTICAS TÉCNICAS	4
FICHAS TÉCNICAS DE DIMENSIONES Y CONEXIONES	4
CARACTERÍSTICAS DEL PELLET	5
REQUISITOS DEL LUGAR DE INSTALACIÓN	5
EMPLAZAMIENTO	5
ESPACIOS ALREDEDOR Y POR ENCIMA DEL APARATO	6
TOMA DE AIRE EXTERIOR	6
HUMERO Y CONEXIÓN AL HUMERO	7
SOMBRERETE	8
CONEXIÓN ELÉCTRICA	9
CONEXIÓN AL TERMOSTATO AMBIENTE O A UNA Sonda AMBIENTE	9
DESCRIPCIÓN DE LOS COMPONENTES	10
MANDO A DISTANCIA	10
PANEL DE SOPORTE	11
DISPLAY	12
EL MENÚ	12
AJUSTES INICIALES	17
CONEXIÓN DEL MANDO A DISTANCIA	17
CONEXIÓN A LA RED WIFI	17
PUESTA EN FUNCIONAMIENTO	18
PRIMER ENCENDIDO	18
CICLO DE ENCENDIDO	18
FASE DE FUNCIONAMIENTO	18
CICLO DE APAGADO	19
MODIFICACIÓN DEL SET DE TEMPERATURA AMBIENTE PRINCIPAL	19
MODIFICACIÓN DEL SET DE POTENCIA	19
MODIFICACIÓN DE LOS SET DE VELOCIDAD DEL AIRE CANALIZADO	19
MODIFICACIÓN DE LOS SET DE TEMPERATURA AMBIENTE CANALIZADOS	20
PROBLEMAS, ALARMAS, CONSEJOS ÚTILES	20
HAY QUE SABER QUE	20
QUÉ OCURRE SI	20
SEÑALES DE ALARMA	21
LIMPIEZA Y MANTENIMIENTO	22
PRECAUCIONES A OBSERVAR ANTES DE LA LIMPIEZA	22
LIMPIEZA ORDINARIA	22
LIMPIEZA EXTRAORDINARIA	23
LIMPIEZA DE LAS VERMICULITAS	24
LIMPIEZA DEL VIDRIO CERÁMICO	25
LIMPIEZA DEL HUMERO	25
MANTENIMIENTO	25
ESQUEMAS ELÉCTRICOS Y TABLAS DE PARÁMETROS	25
CONDICIONES DE GARANTÍA CONVENCIONAL	26

INTRODUCCIÓN

Instrucciones de seguridad importantes

Leer estas instrucciones antes de instalar y utilizar el producto.

- La instalación y la puesta en servicio del aparato deberán ser efectuadas de conformidad con las normas de seguridad por personal competente que asuma la total responsabilidad de la instalación definitiva y del consiguiente buen funcionamiento. Klover srl no asume ninguna responsabilidad en caso de incumplimiento de las precauciones.
- La instalación y el uso del aparato deben realizarse de conformidad con todos los reglamentos locales, incluidos aquellos referidos a las normas nacionales y europeas.
- Conectar la salida de humos del producto a un humero que tenga las características indicadas en el punto "Humero y conexión al humero" de esta Guía para el usuario.
- El aparato no es adecuado para la instalación en un sistema con humero compartido.
- En caso de incendio del humero, utilizar sistemas adecuados para sofocar las llamas, o llamar a los bomberos.
- Conectar el producto a una toma eléctrica con conexión a tierra. Evitar utilizar tomas eléctricas controladas por interruptores o temporizadores automáticos.
- No utilizar el cable de alimentación si está dañado o desgastado.
- Si se utiliza una toma múltiple, asegurarse de que la tensión total de los dispositivos conectados no supere el valor admisible para la toma. Controlar asimismo que la tensión total de todos los dispositivos conectados a la toma de pared no supere el nivel máximo permitido.
- El enchufe del cable de alimentación del aparato debe conectarse únicamente después de haber finalizado la instalación y el ensamblaje de este y debe quedar accesible tras la instalación si el aparato no cuenta con un interruptor bipolar adecuado y accesible.
- No limpiar el aparato o sus partes con sustancias fácilmente inflamables.
- No dejar recipientes o sustancias inflamables en el ambiente donde está instalado el aparato.
- El aparato funciona únicamente con pellets de madera y únicamente con la puerta del hogar cerrada.
- No abrir NUNCA la puerta del aparato durante el funcionamiento normal.
- El empleo de pellets de mala calidad o de cualquier otro material perjudica el funcionamiento del aparato y puede dejar sin efecto la garantía y la responsabilidad del fabricante.
- No utilizar el aparato como incinerador o con propósitos para los cuales no ha sido diseñado.
- No utilizar combustibles diferentes de aquellos recomendados.
- No utilizar combustibles líquidos.
- Durante el funcionamiento, las superficies externas del aparato alcanzan temperaturas muy altas: tomar las precauciones del caso para evitar quemaduras.
- Mantener el combustible y los materiales inflamables a una distancia de seguridad adecuada.
- Utilizar solo repuestos originales recomendados por el fabricante.
- No realizar en el aparato modificaciones que no hayan sido autorizadas.
- No tocar las partes calientes del producto (vidrio cerámico, tubo de humos) durante el funcionamiento normal.
- No tocar el aparato estando con los pies descalzos o con partes del cuerpo mojadas o húmedas.
- Apagar el panel eléctrico utilizando la tecla correspondiente. No desconectar el cable de alimentación estando el aparato en funcionamiento.
- Durante la fase de encendido y el funcionamiento normal del aparato, mantener las distancias de seguridad y no permanecer delante del aparato.
- Mantener a los niños lejos del aparato durante el funcionamiento normal, ya que podrían quemarse por tocar las partes calientes.
- No dejar los elementos del embalaje sin vigilancia al alcance de los niños o de personas discapacitadas.
- Prohibir el uso del aparato a los niños y a las personas inexpertas; Los niños no deben jugar con el aparato.
- El aparato puede ser utilizado por niños de más de 8 años y por personas con capacidades físicas, sensoriales o mentales reducidas o sin la experiencia o los conocimientos necesarios, siempre y cuando estén bajo vigilancia o hayan recibido instrucciones sobre el uso seguro del aparato y la comprensión de los peligros relacionados con el mismo.
- Las operaciones de limpieza y mantenimiento a cargo del usuario no deben ser llevadas a cabo por niños sin la debida vigilancia.
- Utilizar el aparato siguiendo estrictamente las instrucciones de este manual de uso; Este manual de uso forma parte del aparato. En caso de cesión del producto, el usuario tiene la obligación de entregar este manual al nuevo comprador.
- Este aparato es solo para ambientes interiores.

Klover. se exime de cualquier responsabilidad ante accidentes derivados del incumplimiento de las instrucciones contenidas en este manual.

Klover se exime asimismo de cualquier responsabilidad derivada del uso inadecuado del producto, de modificaciones o reparaciones no autorizadas, o del empleo de repuestos no originales o no específicos para este modelo de producto.

La responsabilidad de los trabajos realizados para la instalación del producto no es de Klover sino del instalador, que tiene la obligación de comprobar la idoneidad del humero, de la toma de aire exterior y de las soluciones de instalación implementadas. Se deben respetar todas las normas de seguridad establecidas por la legislación vigente en el país de instalación.

Las operaciones de mantenimiento extraordinario deben ser realizadas por personal autorizado y cualificado.

Para asegurarse la validez de la garantía, el usuario debe observar las prescripciones contenidas en este manual, en particular:

- Utilizar el aparato respetando los límites de empleo.
- Realizar el mantenimiento de manera constante.
- Autorizar el uso del aparato solo a personas expertas y competentes.

El incumplimiento de las prescripciones de este manual deja la garantía sin efecto automáticamente.

LA MÁQUINA Y EL PELLET

Componentes del aparato

El aparato se entrega con el siguiente material:

- 1 manual de uso, instalación y mantenimiento;
- 1 cable de alimentación;
- 1 gancho de limpieza del intercambiador frontal;
- 1 mando a distancia.

En las imágenes siguientes se ofrecen algunos detalles del aparato:

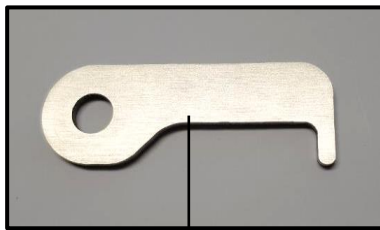

Gancho de limpieza del intercambiador frontal.



Microinterruptor de cierre de la tapa del depósito.



Tubo de aspiración.

Salida de humos.

Información Wi-Fi
(Mac address y código de registro).

Panel de soporte.

Borne T.A. Conexión termostato ambiente.

Filtro anti-interferencia.
Interruptor general, conexión para cable de alimentación y 2 fusibles incorporados (4A 250V).

Termostato de seguridad con restablecimiento manual.

Características técnicas

		1	2	3	4
		AURA 80 AURA 80 PLUS CLASS 90 OPERA TWIN	REA 100 REA GLASS AURA 100	AURA120 OMEGA OMEGA PLUS	MISS
Capacidad térmica nominal	kW	8,51	10,24	12,1	7,0
	kcal/h	7.350	8.772	10.406	6.020
Capacidad térmica reducida	kW	2,64	3,0	3,0	3,78
	kcal/h	2.300	2.580	2.580	3.250
Potencia térmica nominal	kW	7,81	9,48	11,1	6,4
	kcal/h	6.750	8.153	9.546	5.500
Potencia térmica reducida	kW	2,48	2,82	2,82	3,46
	kcal/h	2.150	2.425	2.425	2.975
Rendimiento a la potencia térmica nominal	%	91,8	92,6	91,4	91,4
Rendimiento a la potencia térmica reducida	%	93,8	93,2	93,2	91,5
CO medido al 13 % de oxígeno a potencia térmica nominal	%	0,006	0,010	0,008	0,0081
CO medido al 13% de oxígeno a potencia térmica reducida	%	0,058	0,052	0,052	0,0468
Absorción eléctrica máxima	Watt	400*	400*	400*	400
Absorción eléctrica en funcionamiento	Watt	60	60	60	80
Tensión nominal	V	230	230	230	230
Frecuencia nominal	Hz	50	50	50	50
Diámetro del tubo de salida de humos	mm	80	80	80	80
Diámetro del tubo de aspiración de aire	mm	50	50	50	33
Tiro mínimo de la chimenea a potencia térmica nominal	Pa	10	10,4	10,5	9,5
Tiro mínimo de la chimenea a potencia térmica reducida	Pa	10	10	10	8,7
Masa de los gases de combustión a potencia térmica nominal	g/s	5,8	5,8	7,5	4,2
Masa de los gases de combustión a potencia térmica reducida	g/s	2,7	3,4	3,4	3,1
Capacidad del depósito de pellet ventilada (canalizada)	kg	20 (16)	20	24 (20)	14 (10)
Temperatura media de los humos de salida a potencia térmica nominal	°C	124	119,7	141,9	144,7
Temperatura media de los humos de salida a potencia térmica reducida	°C	72	74,3	74,3	115,4
Distancia mínima de seguridad a materiales inflamables (lateral/posterior/frontal)	mm	200 / 200 / 800	200 / 200 / 800	200 / 200 / 800	200 / 200 / 800

* Potencia consumida sólo durante el ciclo de encendido.
La potencia térmica del aparato puede variar según el tipo de pellet utilizado.

Fichas técnicas de dimensiones y conexiones

Todas las fichas técnicas de dimensiones y conexiones son visibles escaneando el siguiente Código QR desde su teléfono inteligente:

1



<https://docs.klover.it/it/guide/help/cs-a80-tds-1>

2



<https://docs.klover.it/it/guide/help/cs-a100-tds-1>

3



<https://docs.klover.it/it/guide/help/cs-a120-tds-1>

4



<https://docs.klover.it/it/guide/help/cs-msa-tds-1>

Características del pellet

El aparato ha sido probado con todos los tipos de pellet existentes en el mercado. El pellet utilizado debe tener las siguientes características:

- Diámetro 6 mm.
- Longitud máxima 35 mm.
- Contenido de humedad máximo 8 – 9 %.
- Madera 100%. Ausencia total de aditivos.
- Residuo de cenizas máximo 1,1 %.

Se recomienda utilizar pellets de buena calidad para asegurarse un buen rendimiento del aparato. **Los pellets se deben verter en el depósito con una paleta y no directamente desde la bolsa.**

Para que el pellet sea de buena calidad es necesario que:

- esté constituido por cilindros de diámetro constante y tenga una superficie lisa y brillante;
- el envase no contenga polvo de madera;
- al coger un puñado de pellets y verterlo en una cuba llena de agua, los pellets se hundan y no floten;
- en el envase estén indicados los datos de las certificaciones de calidad y, en particular, de respeto de las normas internacionales EN14961-2, DIN 51731 y O-NORM M7135;
- los envases estén íntegros, ya que el pellet tiende a absorber humedad. La humedad no sólo reduce el poder calorífico y aumenta la cantidad de humo sino que infla el producto y puede crear problemas en el aparato.

Para la producción de pellets se deben respetar las normas internacionales (por ejemplo, EN14961-2, DIN 51731 y O-NORM M7135) que establecen valores mínimos que hacen a la calidad de los pellets. Para facilitar la elección correcta del combustible, a continuación citamos una de las marcas más comunes de certificación de la calidad de los pellets:

Indicación de la norma, referencia básica para las clases de calidad
ENplus

Indicación de la clase de calidad del pellet certificado
(preferible A1)



IT xxx

Código de la empresa certificada
constituido por dos elementos:

- Abreviatura del país de producción (ejemplo: "IT")
- Número progresivo asignado a la adquisición de la certificación (ejemplo: "xxx")

El empleo de pellets de mala calidad o de cualquier otro material perjudica el funcionamiento del aparato y puede dejar sin efecto la garantía y la responsabilidad del fabricante.

Para garantizar una combustión sin problemas, es necesario conservar el pellet en un lugar no húmedo.

REQUISITOS DEL LUGAR DE INSTALACIÓN

Emplazamiento

Para permitir una óptima instalación del aparato, primero hay que identificar el mejor lugar para su emplazamiento; para tal fin, evaluar los siguientes aspectos:

- Posibilidad de crear una toma de aire exterior.
- Posibilidad de crear un humero recto y en lo posible coaxial a la salida de humos del aparato.
- Facilidad de acceso para la limpieza del aparato, de los conductos de los gases de escape y del humero.

El aparato se debe instalar sobre un pavimento que tenga una capacidad de carga adecuada. Si la construcción existente no cumple con este requisito, se deberán adoptar las medidas necesarias (ej. placa de distribución de la carga).

La distancia mínima de seguridad a los materiales inflamables debe ser de al menos 200 mm a los costados y 800 mm al frente del aparato.

El aparato no se debe desplazar forzando el tirador, el vidrio o las mayólicas.

La instalación debe garantizar el fácil acceso para la limpieza del aparato, de los conductos de los gases de escape y del humero, y para cualquier trabajo de mantenimiento que deba realizar el Centro de Asistencia Técnica Autorizado.

Una vez identificado el mejor lugar para el emplazamiento, proceder a colocar el aparato respetando estrictamente las indicaciones siguientes.

Está prohibido instalar el aparato en habitaciones pequeñas, dormitorios, baños y en ambientes con atmósfera explosiva.

Espacios alrededor y por encima del aparato

En la figura siguiente se indican las medidas mínimas que deben respetarse al emplazar el aparato en proximidad de paredes o muebles no fáciles de retirar.

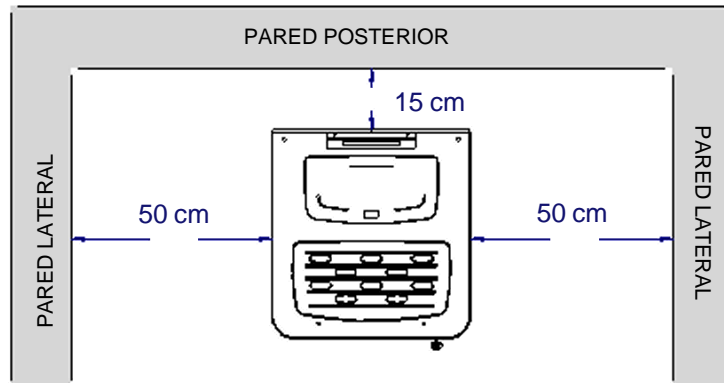

Toda repisa o falso techo instalado por encima del aparato deberá estar distanciado al menos 50 cm de la parte superior de éste.

Los muebles y demás objetos móviles hechos con material inflamable deberían estar a al menos 50 cm de las paredes laterales del aparato y deberían retirarse en caso de mantenimiento del aparato.

Proteger de las radiaciones del fuego todas las estructuras que podrían incendiarse.

Toma de aire exterior

Durante el funcionamiento, el aparato toma el aire de combustión del ambiente donde está instalado; es indispensable que este aire se reintegre por medio de una toma de aire exterior. La ausencia de una toma de aire exterior incide en el tiro del humero y, por lo tanto, en la combustión y en la seguridad del aparato.

Es obligatorio realizar una toma de aire exterior con un paso totalmente libre de **al menos 80 cm²** (orificio redondo de 15 cm de diámetro como mínimo, protegido con una rejilla fija de malla ancha).

Si la pared detrás del aparato da al exterior, se recomienda realizar un orificio bien cerca, a aproximadamente 20 cm del suelo ([ver el ejemplo de la fig. A](#)).

Si la toma de aire exterior no se puede realizar en la pared detrás del aparato, hacer el orificio en una pared perimetral de la habitación donde está instalado. Si no es posible realizar la toma de aire exterior en la habitación donde está instalado, hacer el orificio en un ambiente adyacente, con la condición de que exista un orificio de intercomunicación permanente de al menos 15 cm de diámetro.

La toma de aire exterior debe estar protegida externamente con una rejilla fija. Controlar la rejilla de protección periódicamente para asegurarse de que no esté obstruida e impida el paso del aire. **Mantener libres de obstrucciones las tomas de aire realizadas.**

La norma UNI 10683 PROHÍBE tomar el aire de combustión de garajes, almacenes de material combustible o ambientes con peligro de incendio.

Si en el mismo ambiente hay aparatos de calentamiento o aspiración, las tomas de aire deben garantizar el volumen de aire necesario para el funcionamiento correcto de todos los dispositivos.

En el ambiente donde está instalado el aparato puede haber sólo aparatos que funcionen de manera estanca (por ejemplo, aparatos a gas de tipo C según la definición de la norma UNI 7129) o que, en todo caso, no pongan el ambiente en depresión respecto del ambiente exterior.

Los ventiladores de extracción pueden causar problemas de funcionamiento en el aparato si se utilizan en la misma habitación.

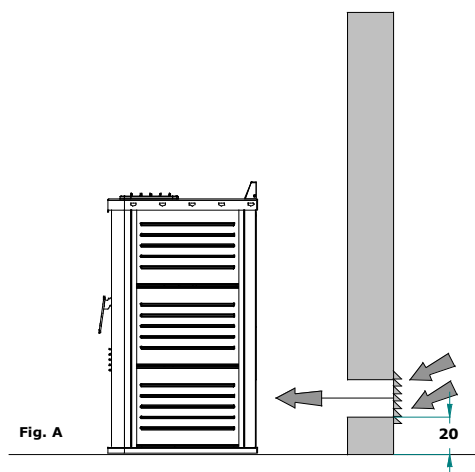

Humero y conexión al humero

El humero es un elemento fundamental para el buen funcionamiento del aparato. La sección mínima del humero debe ser aquella indicada en las características técnicas del aparato (80 mm). Cada aparato debe tener su propio humero, no compartido con otros aparatos como calderas, chimeneas, estufas, etc. Las medidas del humero dependen de la altura, que se mide desde la salida de la boca del aparato hasta la base del sombrerete. Para garantizar el tiro, la superficie de salida de humos del sombrerete debe ser el doble de la sección del humero. El conducto de evacuación de los productos de la combustión, generados por el aparato de tiro forzado, debe responder a los siguientes requisitos:

- Ser estanco a los productos de la combustión e impermeable, y estar adecuadamente aislado de acuerdo con las condiciones de empleo (cfr UNI 9615).
- Estar realizado en materiales adecuados para soportar los esfuerzos mecánicos normales, el calor, la acción de los productos de la combustión y eventuales condensados.
- Tener, después del tramo vertical, a lo largo de todo el recorrido restante, una evolución ascendente, con una pendiente mínima del 5%. La parte subhorizontal no debe tener una longitud superior en $\frac{1}{4}$ a la altura eficaz H de la chimenea o del humero, y en todo caso **no debe tener una longitud de más de 2000 mm.**
- Tener una sección interna circular, en lo posible: las secciones cuadradas o rectangulares deben tener ángulos redondeados con un radio no inferior a 20 mm.
- Tener una sección interna constante, libre e independiente.
- Tener secciones rectangulares con una relación máxima de 1,5 entre los lados.
- Si el humero está instalado en el exterior, es estrictamente necesario que esté aislado para evitar el enfriamiento de los humos y la formación de condensación.
- Para el montaje de los canales para humo (tramo que va del aparato a la boca del humero) se deben emplear elementos de materiales no combustibles adecuados para resistir los productos de la combustión y sus posibles condensaciones (**está terminantemente prohibido utilizar tubos de aluminio**).
- Está prohibido utilizar tubos de fibrocemento para la conexión de los aparatos al humero.
- Los canales para humo no deben atravesar ambientes no aptos para la instalación de aparatos de combustión.
- El montaje de los canales para humo debe garantizar la estanqueidad de los humos para las condiciones de funcionamiento del aparato en depresión.
- Prohibido el montaje de tramos horizontales.
- Prohibido el empleo de elementos contra pendiente.
- El canal de humo debe permitir la recuperación del hollín o ser apto para el barrido con escobillón, y debe tener una sección constante.
- Aun en el caso de que tuvieran una sección mayor de la necesaria, está prohibido hacer transitar por los canales para humo otros canales de abducción de aire o tubos de otras instalaciones.

OTRAS ESPECIFICACIONES A CONSIDERAR

- El aparato funciona con cámara de combustión en depresión y tubo de humos en presión; **es fundamental que la salida de los humos sea hermética.**
- Los tubos para humo internos del ambiente de instalación deben ser de un material adecuado ([ver las normas vigentes](#)) y estar dotados de juntas estancas de un diámetro mínimo de 80 mm.
- Los tubos deben tener doble pared o estar adecuadamente aislados con lana de roca. La temperatura del tubo de humo interno del ambiente no debe superar el máximo de 70°C.
- **ES OBLIGATORIO REALIZAR UN PRIMER TRAMO VERTICAL DE AL MENOS 1,5 M PARA GARANTIZAR LA CORRECTA EXPULSIÓN DE LOS HUMOS.**
- Cada cambio de dirección debe realizarse con un empalme en T con tapón de inspección. Los tubos deben garantizar la estanqueidad del humo mediante juntas estancas resistentes a 250 °C. Fijar los tubos a la pared con collarines para prevenir las vibraciones.
- **ESTÁ Estrictamente prohibido instalar válvulas de regulación del tiro (VÁLVULAS MARIPOSA).**

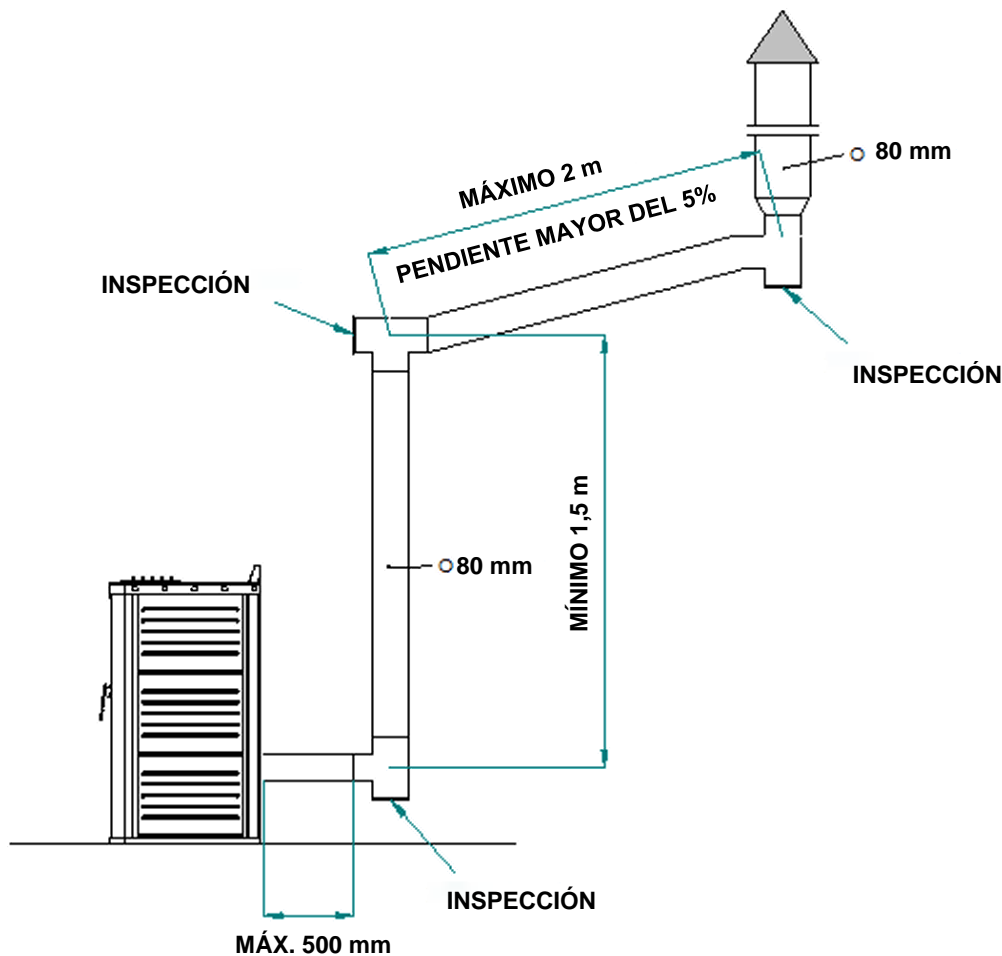

Si el humero es viejo o demasiado grande (diámetro interno superior a 15 cm), entubar el humero con un tubo de acero inoxidable adecuadamente aislado (con lana de roca o vermiculita) y dimensionado según el recorrido. La conexión al humero debe estar adecuadamente sellada.

Al realizar el humero, no se deben efectuar más de 4 cambios de dirección, incluido el empalme en T inicial.

Sombrete

El **sombrete** es el dispositivo que corona el humero y facilita la dispersión de los productos de combustión.

El sombrero debe cumplir con los siguientes requisitos:

- Tener una sección útil de salida no inferior al doble de la del humero en el que está montado.
- Estar conformado de manera que quede impedida la penetración de la lluvia y la nieve en el humero.
- Estar construido de manera que, aun en caso de vientos provenientes de todas las direcciones y con cualquier inclinación, el escape de la combustión esté asegurado.

La cota de salida (es decir, la altura correspondiente a la punta del humero, independientemente de la presencia del sombrero) debe estar fuera de la zona de reflujo para evitar la formación de contrapresiones que puedan impedir la libre salida de los productos de la combustión a la atmósfera.

Es necesario respetar las alturas mínimas indicadas en las siguientes figuras:

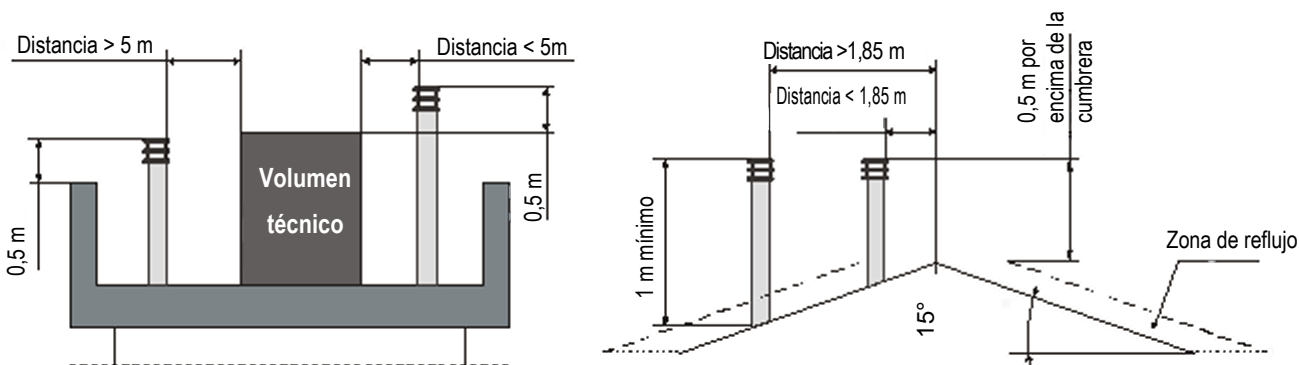

CONEXIÓN ELÉCTRICA

La conexión eléctrica debe ser realizada **exclusivamente por personal cualificado**, de conformidad con todas las normas de seguridad generales y locales vigentes.

Comprobar que la tensión y la frecuencia de alimentación correspondan a 220V – 50 Hz.

La seguridad del aparato estará garantizada cuando este se encuentra correctamente conectado a un sistema de conexión a tierra eficaz.

Para la conexión a la red de alimentación eléctrica es necesario prever un interruptor magnetotérmico diferencial a 6 A – Id 30 mA con una carga de rotura adecuada. Las conexiones eléctricas, incluida la conexión a tierra, deben efectuarse con la alimentación eléctrica desconectada.

Para la realización de la instalación hay que tener presente que los cables deben quedar inamovibles y lejos de las partes sujetas a alta temperatura. Para el cableado final del circuito utilizar solo componentes con un grado de protección eléctrica adecuado. No hacer pasar cables eléctricos cerca de los tubos de humo, a no ser que estén aislados con materiales adecuados.

KLOVER srl se exime de cualquier responsabilidad ante daños a personas, animales o bienes derivados de la ausencia de conexión a tierra del aparato y del incumplimiento de las normas CEI.

Conexión al termostato ambiente o a una sonda ambiente

En la parte posterior del aparato hay una o más borneras para conectar termostatos ambiente o sondas ambiente (*Ver "Componentes del aparato"*).

En la tabla se describe el funcionamiento de las borneras situadas en el panel posterior del aparato.

Bornera	Descripción	Tipo de gestión	Acción
1	Ambiente principal	Sólo con Termostato ambiente *	Con contacto CERRADO el aparato sigue funcionando a la potencia programada, independientemente del SET AMBIENTE (tecla 1) programado y del estado de los otros termostatos o sondas ambiente conectados.
			Con contacto ABIERTO el aparato entra en modulación, con la condición de que se cumpla la temperatura ambiente programada en el SET AMBIENTE (tecla 1) y se esté respondiendo a los otros termostatos o sondas ambiente conectados.
2	Ambiente canalizado 1 (presente sólo en modelo con una o dos salidas canalizadas)	Con Termostato ambiente * (se debe habilitar en Pr56 con valor T1 o T1+2)	Con contacto CERRADO el aparato sigue funcionando a la potencia programada, independientemente del SET AMBIENTE (tecla 1) programado y del estado de los otros termostatos conectados.
		Con Sonda ambiente ** (se debe habilitar en Pr56 con valor S1 o S1+2)	Con contacto ABIERTO el aparato entra en modulación, con la condición de que se cumpla la temperatura ambiente programada en el SET AMBIENTE (tecla 1) y se esté respondiendo a los otros termostatos conectados. El ventilador canalizado 1 se pone en modulación.
3	Ambiente canalizado 2 (presente sólo en modelo con dos salidas canalizadas)	Con Termostato ambiente * (se debe habilitar en Pr56 con valor T2 o T1+2)	Con contacto CERRADO el aparato sigue funcionando a la potencia programada, independientemente del SET AMBIENTE (tecla 1) programado y del estado de los otros termostatos conectados.
		Con Sonda ambiente ** (se debe habilitar en Pr56 con valor S2 o S1+2)	Con contacto ABIERTO el aparato entra en modulación, con la condición de que se cumpla la temperatura ambiente programada en el SET AMBIENTE (tecla 1) y se esté respondiendo a los otros termostatos conectados. El ventilador canalizado 2 se pone en modulación.

* Conectar un termostato ambiente no en tensión, que gestione un simple contacto limpio y preferiblemente con valor de histéresis calibrable.

** Conectar una sonda ambiente de tipo "NTC 10K ± 1%".

DESCRIPCIÓN DE LOS COMPONENTES

Mando a distancia

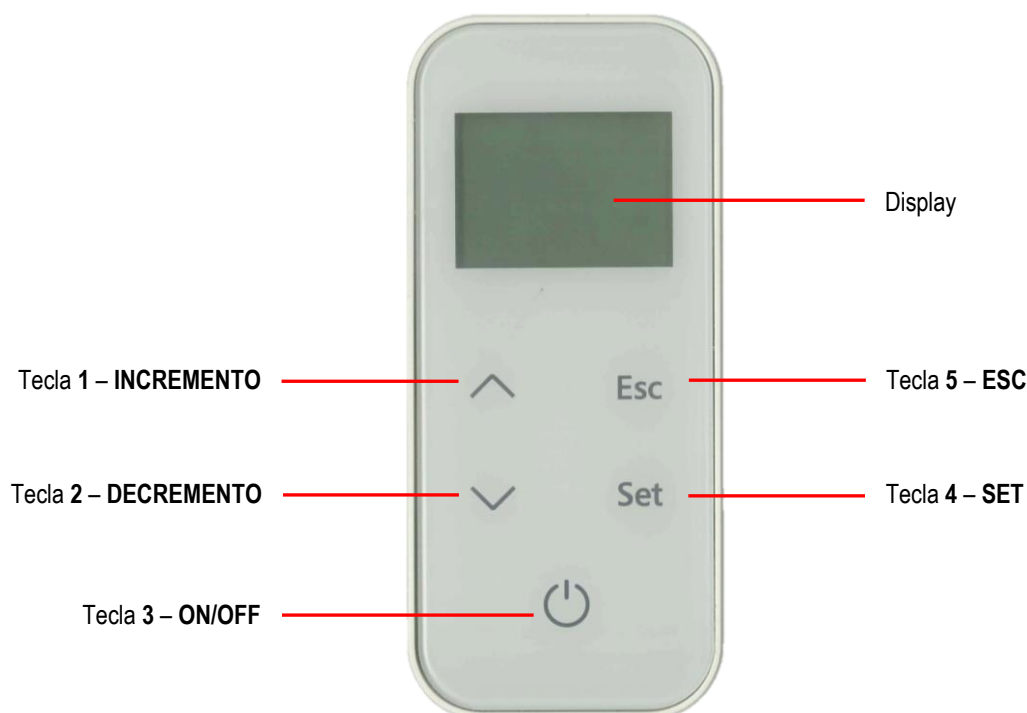

En el mando a distancia se deben colocar 3 baterías AAA de 1,5 V (mod. LR03 / MN2400); la duración de las baterías depende de la frecuencia de uso del mando a distancia.

En la tabla se describe el funcionamiento de las teclas del mando a distancia.

Tecla	Descripción	Modo	Acción
1	INCREMENTO	Al primer accionamiento...	Permite modificar la temperatura ambiente "SET AMBIENTE".
		En programación..	Modifica/incrementa el valor de menú seleccionado. Incrementa el valor de la temperatura ambiente/potencia de funcionamiento. En "SET CANALIZACIÓN", modifica el valor de la canalización 2.
2	DECREMENTO	Al primer accionamiento...	Permite modificar la potencia de funcionamiento "SET POTENCIA".
		En programación..	Modifica/reduce el valor de menú seleccionado. Reduce el valor de la temperatura ambiente/potencia de funcionamiento. En "SET CANALIZACIÓN", modifica el valor de la canalización 1.
3	ON/OFF	Al primer accionamiento...	Enciende el display.
		En funcionamiento..	Si se pulsa 2 segundos, apaga el aparato.
		En apagado..	Si se pulsa 2 segundos, enciende el aparato.
		Bloqueo alarma..	Desbloqueo alarma.
		En menú/programación..	Pasa al nivel de menú anterior sin guardar las modificaciones realizadas.
4	SET	Al primer accionamiento...	Abre el menú usuario.
		En menú..	Pasa al elemento siguiente del menú guardando las modificaciones realizadas.
		En programación..	Pasa al elemento siguiente del submenú guardando las modificaciones realizadas.
5	ESC	Al primer accionamiento...	Permite modificar la velocidad de los ventiladores canalizados "SET CANALIZACIÓN".
		En menú..	Pasa al elemento anterior del menú guardando las modificaciones realizadas.
		En programación..	P Pasa al elemento anterior del submenú guardando las modificaciones realizadas.

Panel de soporte



En la tabla se describe el funcionamiento de las teclas del panel de soporte.

Tecla	Descripción	Modo	Acción
1	ON/OFF	En funcionamiento..	Si se pulsa 2 segundos, apaga el aparato.
		En apagado..	Si se pulsa 2 segundos, enciende el aparato.
		Bloqueo alarma..	Desbloqueo alarma.
2	POTENCIA	A cada accionamiento...	Permite modificar la potencia de funcionamiento "SET POTENCIA", eligiendo entre las 3 potencias disponibles (1, 3 o 5).
		Con pulsación larga 6 segundos ...	Permite que el módulo WiFi entre en modo WPS para facilitar la conexión a la red WiFi del módem doméstico (también es necesario mantener pulsado el botón WPS del módem, según sus características).

En la tabla se describe el funcionamiento de los led del panel de soporte.

Led	Descripción	Estado	Acción
1	ON/OFF	Apagado	El aparato está apagado.
		Intermitente	El aparato está en fase de apagado.
		Encendido	El aparato está encendido.
2 y 3	ESTADO POTENCIA	Led 2 Encendido, Led 3 Apagado	Set potencia en 1.
		Led 2 Encendido, Led 3 Encendido	Set potencia en 3.
		Led 2 Apagado, Led 3 Encendido	Set potencia en 5.
4	RECEPCIÓN	Encendido	Se enciende cuando la tarjeta recibe una señal del mando a distancia.
5	ALARMA	Encendido	El aparato está en alarma.
6	WIFI	Apagado	El aparato no está conectado a una red Wifi.
		Parpadeo lento	El módulo WiFi está en modo de punto de acceso (esperando la conexión a la red).
		Parpadeo rápido	El módulo WiFi está en modo WPS (búsqueda de señal).
		Encendido	El aparato está conectado a una red Wifi.

El panel de soporte permite gestionar las funciones básicas del aparato en ausencia de mando a distancia.

Son posibles las siguientes operaciones:

- **ENCENDIDO/APAGADO:** pulsando 2 segundos la tecla 1 (On/Off)
- **MODIFICACIÓN DE LA POTENCIA DE FUNCIONAMIENTO:** pulsando la tecla 2 (Potencia) es posible variar la potencia de funcionamiento, seleccionando una de las tres disponibles (1, 3 o 5). Con la ayuda de los led 2 y 3 (estado potencia) es posible verificar la potencia programada ([ver la tabla de los led](#)).

Display

El display del mando a distancia muestra información sobre el estado de funcionamiento del aparato.

El display se enciende pulsando la tecla 3 (On/Off).

En la figura siguiente se ilustra el display en condiciones de funcionamiento normal.



Entrando en el menú con la tecla 4 (Set) es posible obtener varios tipos de visualización y realizar los ajustes disponibles en cada submenú seleccionado.

En la figura siguiente se ilustra el display en fase de navegación dentro del menú.



EL MENÚ

Pulsando la tecla 4 (Set) del mando a distancia se accede al Menú.

Éste se divide en varios elementos y niveles que permiten acceder a la configuración y programación del aparato.

Con las teclas 1 y 2 (incremento y decremento) se selecciona el menú a modificar.

Con la tecla 4 (Set) se accede al menú a modificar, guardando las modificaciones realizadas.

Con la tecla 5 (Esc) se vuelve al nivel de menú anterior, guardando las modificaciones realizadas.

Dentro del menú a modificar, con las teclas 1 y 2 (incremento y decremento) se modifica el valor configurado en el menú seleccionado.

A continuación aparece la lista de los menús con las distintas explicaciones.

MENÚ 01 – STAND-BY

Si no está habilitado, se excluye el apagado del aparato una vez alcanzada la temperatura programada en el "SET AMBIENTE". De todas maneras se producirá la modulación de la potencia de funcionamiento; en el display aparece la indicación "MODULACIÓN"

Si está habilitado, el aparato se pone en modulación o apagado una vez alcanzada la temperatura programada en el "SET AMBIENTE". Durante la fase de modulación, en el display aparece la indicación "OK ST-BY"; al apagado, aparece la indicación "STAND-BY".

En la imagen siguiente se ilustra la pantalla de STAND-BY habilitado:

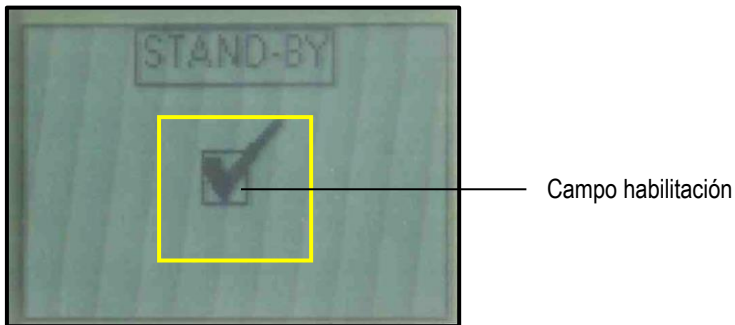

MENÚ 02 – CRONO

Permite acceder a las distintas programaciones del crono (diario, semanal, fin de semana).

Para evitar operaciones de encendido y apagado indeseadas, activar y utilizar un solo programa a la vez (programa diario, programa semanal o programa de fin de semana).

• **Submenú 02 – 01 – Habilitar crono**

Permite habilitar e inhabilitar en general todas las funciones de crono. Para el funcionamiento correcto es oportuno habilitarlo con las teclas 1 y 2 (incremento y decremento) cuando está habilitado al menos un programa de encendido/apagado (diario, semanal o fin de semana).

En la imagen siguiente se ilustra la pantalla del crono habilitado.

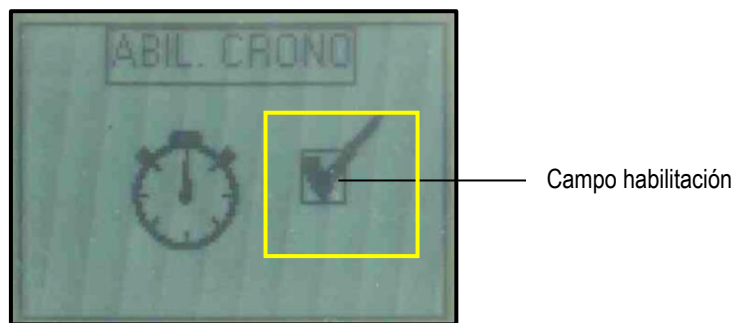

• **Submenú 02 – 02 – Crono día**

Permite habilitar, inhabilitar y configurar las funciones de crono diario.

El crono diario dispone de dos franjas de funcionamiento delimitadas por los horarios programados según el esquema siguiente (no es indispensable utilizarlos todos simultáneamente):

<p>Horario encendido <i>(OFF indica al reloj ignorar el mando)</i></p>		<p>SET POTENCIA <i>(Potencia de funcionamiento en la franja horaria seleccionada)</i></p>
<p>Campo habilitación <i>(Hay que habilitarlo si está activa al menos una franja horaria)</i></p>		<p>SET AMBIENTE <i>(Temperatura ambiente en la franja horaria seleccionada)</i></p>
<p>Número de la franja horaria seleccionada <i>(2 franjas disponibles)</i></p>		<p>Horario encendido <i>(OFF indica al reloj ignorar el mando)</i></p>

- Con las teclas 1 y 2 (incremento y decremento) se modifica el valor seleccionado
- Con la tecla 4 (Set) se selecciona el valor siguiente.
- Con la tecla 5 (Esc) se selecciona el valor anterior.
- Con la tecla 3 (ON/OFF) se vuelve al nivel de menú anterior.

• **Submenú 02 – 03 – Crono semana**

Permite habilitar, inhabilitar y configurar las funciones de crono semanal.

El crono semanal dispone de cuatro franjas de funcionamiento delimitadas por los horarios programados según el esquema siguiente (no es indispensable utilizarlos todos simultáneamente):

Horario encendido
(OFF indica al reloj ignorar el mando)

Campo habilitación
(Hay que habilitarlo si está activa al menos una franja horaria)

Número de la franja horaria seleccionada
(4 franjas disponibles)

Campo de visualización de los días habilitados:
1-Lunes / 2-Martes / 3-Miércoles / 4-Jueves / 5-Viernes / 6-Sábado / 7-Domingo
(Si el punto está relleno, el día está activo)

SET POTENCIA
(Potencia de funcionamiento en la franja horaria seleccionada)

SET AMBIENTE
(Temperatura ambiente en la franja horaria seleccionada)

Horario apagado
(OFF indica al reloj ignorar el mando)

- Con las teclas 1 y 2 (incremento y decremento) se modifica el valor seleccionado.
- Con la tecla 4 (Set) se selecciona el valor siguiente.
- Con la tecla 5 (Esc) se selecciona el valor anterior.
- Con la tecla 3 (ON/OFF) se vuelve al nivel de menú anterior.

Después de programar la hora de encendido y apagado y los set de potencia y temperatura, es necesario elegir los días en los cuales habilitar la franja horaria de referencia. A continuación aparece la pantalla para habilitar los días:

Campo habilitación días:
1-Lunes / 2-Martes / 3-Miércoles / 4-Jueves / 5-Viernes / 6-Sábado / 7-Domingo
(Si el punto está relleno, el día está activo)

- Con la tecla 1 (Incremento) se habilita el día seleccionado.
- Con la tecla 2 (Decremento) se inhabilita el día seleccionado.
- Con la tecla 4 (Set) se selecciona el día siguiente.
- Con la tecla 5 (Esc) se selecciona el día anterior.
- Con la tecla 3 (ON/OFF) se vuelve al nivel de menú anterior.

• **Submenú 02 – 04 – Crono fin de semana**

Permite habilitar, inhabilitar y configurar las funciones de crono para el fin de semana (válido los días sábado y domingo).

Orario accensione
(OFF indica all'orologio di ignorare il comando)

Campo abilitazione
(Occorre abilitarlo se attiva almeno una fascia oraria)

Numero della fascia oraria selezionata
(2 fasce disponibili)

Orario accensione
(OFF indica all'orologio di ignorare il comando)

SET POTENZA
(Potenza di lavoro nella fascia oraria selezionata)

SET AMBIENTE
(Temperatura ambiente nella fascia oraria selezionata)

- Con las teclas 1 y 2 (incremento y decremento) se modifica el valor seleccionado.
- Con la tecla 4 (Set) se selecciona el valor siguiente.
- Con la tecla 5 (Esc) se selecciona el valor anterior.
- Con la tecla 3 (ON/OFF) se vuelve al nivel de menú anterior.

MENÚ 03 – FECHA Y HORA

Permite ajustar el día, la hora y la fecha actual.

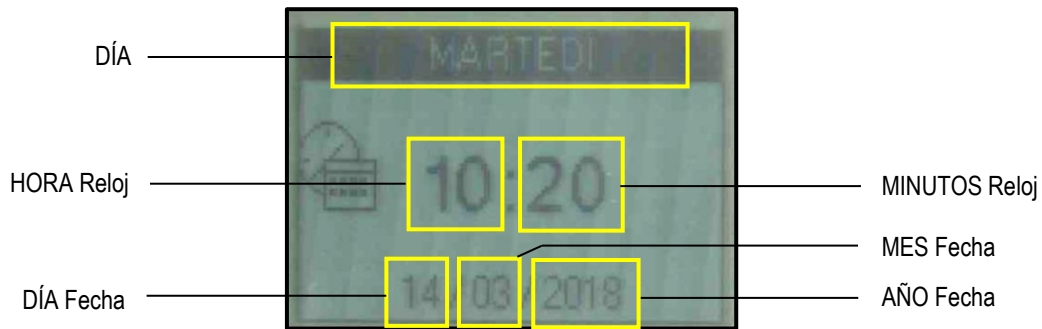

- Con las teclas 1 y 2 (incremento y decremento) se modifica el valor seleccionado.
- Con la tecla 4 (Set) se selecciona el valor siguiente.
- Con la tecla 5 (Esc) se selecciona el valor anterior.
- Con la tecla 3 (ON/OFF) se vuelve al nivel de menú anterior.

MENÚ 04 – IDIOMA

Permite seleccionar el idioma de diálogo (italiano, inglés, francés, alemán o español).

MENÚ 05 – CONFIGURACIÓN

Permite regular los distintos ajustes del mando a distancia.

A continuación aparece la tabla de los distintos ajustes con su respectivo significado:

Menú	Significado	Valores programables *
BIP TARJETA	Habilita/inhabilita la señal acústica de la tarjeta de potencia	ON – OFF
ILUMINACIÓN DISPLAY	Regula la duración de la iluminación del display	2 / 10 s
ENCENDIDO DISPLAY	Regula la duración del encendido del display	15 / 60 s – ON
BRILLO DISPLAY	Regula el brillo del display	ON – OFF
CONTRASTE DISPLAY	Regula el contraste del display	15 / 60 #
BIP TECLAS	Habilita/inhabilita la señal acústica al accionamiento de las teclas del mando a distancia	ON – OFF

* Los valores seleccionados condicionan la duración de las baterías del mando a distancia

MENÚ 06 – CARGA INICIAL

Permite efectuar, con el aparato apagado y frío, una precarga de pellets de 90". Iniciar la carga con la tecla 1 (incremento) e interrumpirla con la tecla 3 (On/Off). Puede ser útil si el aparato se enciende con el depósito totalmente vacío o si es la primera vez que se llena. **Atención: terminada la operación, antes del encendido del aparato, sacar todos los residuos de pellet del cajón colector de ceniza.**

MENÚ 07 – ESTADO ESTUFA

Permite visualizar el estado instantáneo del aparato indicando las condiciones de funcionamiento de los distintos dispositivos conectados. Hay varias páginas disponibles y se visualizan en secuencia. Los datos indicados están reservados al Centro de Asistencia Técnica.

A continuación aparece la tabla de los distintos dispositivos con su respectivo significado:

Indicación en el display	Significado
L04-270218 (ejemplo)	Código firmware cargado en la centralita de control.
AIRE 1.0 (ejemplo)	Código firmware cargado en el mando a distancia.
T.HUMOS	Indica la temperatura medida por la sonda presente en el interior de la cámara de combustión.
T.AMB.	Indica la temperatura ambiente medida por la sonda presente en el mando a distancia.
T.AMB 1	Si está conectada una sonda de temperatura, indica la temperatura ambiente canalizado 1. Si se conecta un termostato ambiente, indica el estado de éste. (OFF = Contacto T.A. ABIERTO = Termostato no en llamada) (ON = Contacto T.A. CERRADO = Termostato en llamada)

T.AMB 2	Si está conectada una sonda de temperatura, indica la temperatura ambiente canalizado 2. Si se conecta un termostato ambiente, indica el estado de éste. (OFF = Contacto T.A. ABIERTO = Termostato no en llamada) (ON = Contacto T.A. CERRADO = Termostato en llamada)
ASP.RPM	Indica la velocidad del aspirador de humos.
CARGA	Indica el intervalo de carga del pellet.
ESTADO T.A.	Indica el estado del termostato ambiente principal. (OFF = Contacto T.A. ABIERTO = Termostato no en llamada) (ON = Contacto T.A. CERRADO = Termostato en llamada)
VEL.AIRE	Indica la velocidad del ventilador de aire frontal.
VEL.CAN1	Indica la velocidad del ventilador de aire canalizado 1.
VEL.CAN2	Indica la velocidad del ventilador de aire canalizado 2.
TIMER 1	Indica el lapso (minutos) de la fase de funcionamiento actual.
TIMER 2	Indica el lapso (segundos) de la fase de funcionamiento actual.
RET.ALARM	Indica, en caso de alarma, el lapso (segundos) después del cual aparece la alarma en el display.
T.CARD.	Indica la temperatura medida por la sonda presente en el interior de la centralita de control.
LIMPIADOR	Indica el estado del limpiador del brasero. (OFF = Contacto ABIERTO = Brasero no alineado) (ON = Contacto CERRADO = Brasero alineado)
NIV.PELLET	Indica el estado del sensor de nivel de pellet en el depósito. (OFF = Sensor cubierto = Pellet en el depósito superior al límite de reserva) (ON = Sensor descubierto = Pellet en el depósito inferior al límite de reserva)
SERVICE	Indica las horas restantes hasta el mantenimiento a solicitar al C.A.T.

MENÚ 08 – ESTADO WIFI *(Menú no utilizado)*

MENÚ 09 – CALIBRACIONES USUARIO *

Menú dedicado sólo a usuarios expertos; permite efectuar una calibración limitada de la carga de pellet (TIPO PELLETT) y de la velocidad del aspirador de humos (TIPO CHIMENEA) con las modalidades indicadas en la tabla siguiente:

Menú	Significado	Valores ajustables
TIPO PELLETT	Al aumentar el valor en una unidad, la carga de pellet aumenta aproximadamente el 4%.	-9 / +9
	Al reducir el valor en una unidad, la carga de pellet se reduce aproximadamente el 4%.	
TIPO CHIMENEA	Al aumentar el valor en una unidad, la velocidad del aspirador de humos (y, en consecuencia, el aporte de aire de combustión) aumenta aproximadamente el 3%.	-9 / +9
	Al reducir el valor en una unidad, la velocidad del aspirador de humos (y, en consecuencia, el aporte de aire de combustión) se reduce aproximadamente el 3%.	

El acceso de usuarios no expertos puede causar daños graves a las personas, a los equipos, a los bienes y al ambiente. Klover se exime de cualquier responsabilidad en caso de calibración incorrecta de estos valores.

MENÚ 10 – CALIBRACIONES TÉCNICAS

Permite acceder a funciones que están reservadas al Centro de Asistencia Técnica. El acceso está protegido por contraseña. El acceso no autorizado puede causar daños graves a las personas, a los equipos, a los bienes y al ambiente.

MENÚ 11 – FUNCIÓN RELAX *(Menú no utilizado)*

Permite reducir la velocidad del ventilador de aire frontal durante un tiempo establecido (90').

MENÚ 12 – SET AMB. CAN. *(Menú visualizado sólo en los modelos predispuestos)*

Permite acceder y modificar la temperatura ambiente zona 1 y zona 2 gestionadas por los respectivos ventiladores *(ver también "Modificación de los set de velocidad del aire canalizado")*

En la imagen siguiente se ilustra la pantalla de "SET AMBIENTE CANALIZADO":

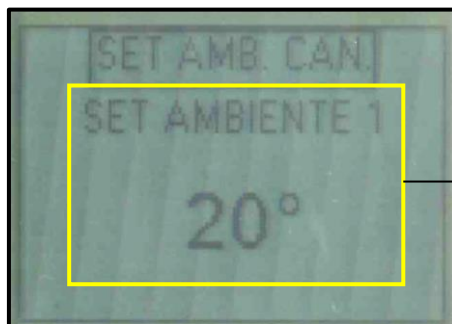

SET AMBIENTE ZONA 1
(Temperatura ambiente zona 1
ajustable entre 07°C y 40°C)

Para modificar la temperatura ambiente es suficiente seleccionar el "SET AMBIENTE CANALIZADO" a modificar ("SET AMBIENTE 1" o "SET AMBIENTE 2") pulsando la tecla 4 (Set) o 5 (Esc).

Pulsar las teclas 1 y 2 (Incremento y Decremento) para modificar el valor; es posible seleccionar un valor de 07°C a 40°C.

Pulsando la tecla 3 (On/Off) se sale del menú, guardando el valor seleccionado.

AJUSTES INICIALES

Conexión del mando a distancia

La primera vez que se alimenta el producto, o si se desea cambiar el canal de conexión, conectar el mando a distancia al panel de soporte montado a bordo de la máquina, procediendo de la siguiente manera:

1. Pulsar simultáneamente durante unos segundos las teclas 3 (On/Off) y 4 (Set) del mando a distancia.
2. Aparece la indicación "MENÚ RADIO ID" con el canal al cual está vinculado el mando a distancia, si se ha configurado anteriormente.
3. Con la tecla 2 (Decremento) del mando a distancia, elegir "NUEVO"; confirmar con la tecla 4 (Set).
4. Con la tecla 1 o 2 (Incremento o Decremento) del mando a distancia, elegir el canal al cual conectarse *sin confirmar* con la tecla 4 (Set).
5. Pulsar simultáneamente las teclas 1 (On/Off) y 2 (Potencia) del panel de soporte hasta el encendido de todos los led.
6. Confirmar con la tecla 4 (Set) del mando a distancia el canal seleccionado anteriormente; el mando a distancia busca el canal al cual conectarse.
7. Si la operación se ejecuta correctamente, en el mando a distancia aparece la pantalla de uso del aparato. En caso contrario, se indica que el canal no ha sido encontrado; en tal caso, repetir la operación.

Conexión a la red WiFi

El aparato está dotado de una tarjeta WiFi que permite el control a distancia mediante la app "KLOVER HOME", que se puede descargar en smartphone u tablet.

A continuación se indica el procedimiento de conexión de la tarjeta Wi-Fi a la red doméstica

1. Encienda el aparato usando el "interruptor general de ENCENDIDO / APAGADO" ubicado en la parte posterior del mismo.
2. Descargue e instale la aplicación "KLOVER HOME" en su dispositivo.
3. Acceda a la aplicación "KLOVER HOME" y seleccione "Agregar estufa", siguiendo el procedimiento guiado.

Las instrucciones de instalación y uso del módulo wifi integrado en el dispositivo son visibles escaneando el siguiente código QR con su teléfono inteligente:



<https://docs.klover.it/it/guide/help/cs-wifi20-ist>

PUESTA EN FUNCIONAMIENTO

Primer encendido

Ejecutar las siguientes operaciones:

- Conectar el aparato al sistema eléctrico utilizando el cable en dotación;
- Poner el "interruptor general ON/OFF" situado del lado posterior del aparato en "I" (encendido).
- Llenar el depósito de pellet; en el primer encendido conviene seguir las instrucciones del punto "MENÚ 06 – CARGA INICIAL", para evitar el tiempo necesario para el llenado de todo el canal del sinfín (**esta operación debe realizarse cada vez que el aparato se queda sin pellets**);
- Encender el aparato con la tecla de encendido "ON/OFF" que se encuentra en el mando a distancia (tecla 3) o en el panel de soporte (tecla 1). Ver las instrucciones siguientes. **Atención: antes del encendido del aparato, asegurarse de que el interior del brasero esté limpio y no contenga residuos de pellet; en caso contrario, será necesario vaciarlo y limpiarlo.**

Se recomienda utilizar pellets de buena calidad para no comprometer el buen rendimiento del aparato. Los daños causados por pellets de mala calidad no están cubiertos por la garantía.

No verter pellet manualmente en el brasero.

Ciclo de encendido

El accionamiento prolongado de la tecla 3 (On/Off) en el mando a distancia o de la tecla 1 (On/Off) en el panel de soporte permite el encendido del aparato.

El ciclo de encendido puede durar máx. 20/25 minutos y se divide en cinco fases:

Fase	Indicación en el display	Significado	Duración
1º	CONTROL	Ciclo de limpieza del brasero	Aprox. 30 segundos
2º	CARGA PELLETT	Precarga pellet brasero (carga de pellet continua) para llenar suficientemente el brasero y permitir el encendido correcto.	Aprox. 4 minutos
3º	ESPERA LLAMA	Espera del encendido de la llama después de la precarga (carga pellet suspendida).	Aprox. 4 minutos
4º	ESPERA LLAMA / CARGA PELLETT	Carga pellet brasero (carga pellet intermitente)	No determinable
5º	ESTABILIZACIÓN	Estabilización de la llama para permitir el encendido uniforme de todo el pellet que no ardió en las fases anteriores.	Aprox. 8 minutos

Terminado el ciclo de encendido, el aparato se pone en funcionamiento a la potencia programada en "SET POTENCIA".

En caso de fallo de encendido, en el display aparece la alarma "ENCENDIDO". FALLIDO".

La alarma podría aparecer también en caso de suciedad en el brasero; en tal caso, limpiar el brasero y repetir la puesta en marcha.

Atención: durante la fase de encendido y el funcionamiento normal del aparato, mantener las distancias de seguridad y no permanecer delante del aparato.

Fase de funcionamiento

Durante el funcionamiento normal, pulsando la tecla 1 (Incremento) es posible configurar el "SET AMBIENTE" (temperatura ambiente) alcanzado el cual el aparato entra en economía de funcionamiento o "MODULACIÓN", con la condición de que se haya respondido correctamente a todos los termostatos o sondas ambiente (Ver también "Conexión al termostato ambiente o a una sonda ambiente suplementaria").

- Con el "Menú 01-STAND-BY" habilitado, el aparato se apaga automáticamente poniéndose en estado "OK ST-BY" después del tiempo programado en Pr44 (valor programado de fábrica: 10 minutos); terminada la fase de apagado, se vuelve a encender automáticamente si la temperatura ambiente es inferior al diferencial de temperatura programado en Pr43 (valor programado de fábrica: 1°C), es decir, **Temperatura ambiente < ("SET AMBIENTE" – Pr43)**.
- Con el "Menú 01-STAND-BY" no habilitado, el aparato entra en MODULACIÓN; alcanzada la temperatura ambiente programada, no se apagará automáticamente.

Si la condición antedicha se cumple durante el ciclo de apagado, esperar que éste termine.

Con intervalos de tiempo preestablecidos, se ejecuta el ciclo de limpieza del brasero (indicado en el display con "LIMPIEZA BRASERO"), que tiene una duración preestablecida (ver "Parámetros de la tarjeta electrónica").

Ciclo de apagado

Al pulsar la tecla 3 (On/Off) en el mando a distancia o la tecla 1 (On/Off) en el panel de soporte, el aparato se apaga. En el display aparece la indicación **"APAGADO"**. La carga de pellets se interrumpe y la aspiración de los humos aumenta la velocidad al máximo; se apaga una vez enfriado el aparato; aparece entonces la indicación **"APAGADO"**. En esta fase se realiza también la limpieza y el vaciado del brasero.

Modificación del Set de temperatura ambiente principal

- Para modificar la temperatura ambiente es suficiente seleccionar **"SET AMBIENTE"** pulsando la tecla 1 (Incremento).
- Pulsar las teclas 1 y 2 (Incremento y Decremento) para modificar el valor y confirmar con la tecla 4 (Set) o 5 (Esc); es posible seleccionar un valor de 07°C a 40°C.
- Si se pulsa la tecla 3 (On/Off) o se espera unos segundos sin confirmar, el valor no se guarda.

Durante esta operación, el display se presenta como en la figura siguiente:



SET AMBIENTE
(Temperatura ambiente principal ajustable entre 07°C y 40°C)

Durante el funcionamiento, el aparato se pone en economía de funcionamiento o **"MODULACIÓN"** al alcanzar esta temperatura (ver **"Fase de funcionamiento"**).

Modificación del Set de potencia

- Para modificar la potencia de funcionamiento es suficiente seleccionar **"SET POTENCIA"** pulsando la tecla 2 (Decremento).
- Pulsar las teclas 1 y 2 (Incremento y Decremento) para modificar el valor y confirmar con la tecla 4 (Set) o 5 (Esc); es posible seleccionar un valor de potencia 1 a potencia 5.
- Si se pulsa la tecla 3 (On/Off) o se espera unos segundos sin confirmar, el valor no se guarda.

Durante esta operación, el display se presenta como en la figura siguiente:



SET POTENCIA
(Potencia de funcionamiento programable de 1 a 5)

Modificación de los Set de velocidad del aire canalizado

- Para modificar la velocidad de los ventiladores de aire canalizado (1 o 2 según el modelo predispuesto) es suficiente seleccionar el **"SET CANALIZACIÓN"** pulsando la tecla 5 (Esc).
- Pulsar la tecla 2 (Decremento) para modificar el valor ligado al ventilador de aire canalizado zona 1 y confirmar con la tecla 4 (Set) o 5 (Esc); es posible seleccionar el valor en manual entre la velocidad 1 y 5, o en automático (A) según el valor programado en **"SET POTENCIA"** (ver **Modificación del Set de potencia"**).
- Pulsar la tecla 1 (Incremento) para modificar el valor ligado al ventilador de aire canalizado zona 2 y confirmar con la tecla 4 (Set) o 5 (Esc); es posible seleccionar el valor en manual entre la velocidad 1 y 5, o en automático (A) según el valor programado en **"SET POTENCIA"** (ver **Modificación del Set de potencia"**).
- Si se pulsa la tecla 3 (On/Off) o se espera unos segundos sin confirmar, el valor no se guarda.

Durante esta operación, el display se presenta como en la figura siguiente:

SET CANALIZACIÓN 2
(Velocidad del ventilador de aire canalizado zona 2)

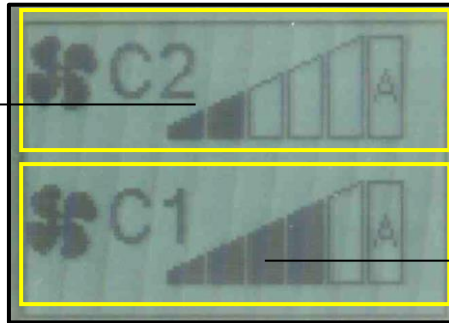

SET CANALIZACIÓN 1
(Velocidad del ventilador de aire canalizado zona 1)

Modificación de los Set de temperatura ambiente canalizados

Ver el capítulo “**EL MENÚ**”, apartado “**Menú 12 – Set Amb. Can.**”.

PROBLEMAS, ALARMAS, CONSEJOS ÚTILES

Hay que saber que...

A continuación enumeramos algunas cosas que hay que saber del aparato:

- Durante los primeros días de funcionamiento es normal que el aparato despidiera olor a pintura. Para el primer encendido se recomienda mantener el ambiente de instalación bien aireado. Durante los primeros días de funcionamiento se recomienda hacer funcionar el aparato a potencias altas.
- El cuerpo de la caldera se trata con pintura antioxidante para prevenir la oxidación en caso de un largo período de inactividad antes del primer uso. Después del primer encendido, la pintura ya no cumplirá esta función, y los desgastes que se produzcan dentro de la cámara de combustión no podrán considerarse defectos de fábrica.
- No limpiar con agua el interior de la cámara de combustión; la oxidación de la cámara de combustión tras un largo período de inactividad no puede considerarse un defecto de fabricación.
- Los ruidos que a veces se oyen durante el funcionamiento pueden deberse a las dilataciones de asentamiento de las chapas que componen el cuerpo de la caldera. Tales ruidos se producen especialmente durante el encendido y el apagado del aparato, y no se deben a defectos de fabricación.
- En caso de fallo de encendido, vaciar el brasero de los residuos de pellets no quemados; luego será posible encender el aparato.
- El desprendimiento de olor a humo (especialmente durante el encendido) no implica un defecto de fabricación.
- El aparato funciona únicamente con pellets de madera; no utilizar otros combustibles.
- El ruido del aparato aumenta si el depósito de pellets está vacío. Se recomienda mantener el nivel de pellet a la mitad del depósito.
- En presencia de hollín y polvos finos en el ambiente de instalación del aparato, verificar la estanqueidad de las juntas de los tubos para el humo y el filtro de la aspiradora utilizada para la limpieza.

Qué ocurre si...

...el pellet no se enciende

En caso de fallo de encendido, aparece el mensaje de alarma “**ENCENDIDO FALLIDO**”.

Pulsar la tecla 3 (On/Off) unos segundos para anular la alarma y restablecer la condición normal del aparato.

En caso de fallo de encendido, vaciar el brasero de los residuos de pellets no quemados; luego será posible encender el aparato.

...la puerta del hogar está abierta o mal cerrada

Si la puerta está abierta o mal cerrada, la carga de pellets no funciona y el aparato no se enciende. Si la puerta del hogar se abre durante el funcionamiento normal, el aparato se pone en alarma de “**SEGURIDAD TÉRMICA**”.

...la tapa del depósito de pellet está abierta o mal cerrada

Si la tapa del depósito de pellet está abierta o mal cerrada, la carga de pellets no funciona y el aparato no se enciende. Si la tapa se abre durante el funcionamiento normal, el aparato se pone en alarma de “**FALTA DEPRESIÓN**”.

...el humero está sucio u obstruido o no está construido correctamente

Si el humero está sucio u obstruido o no está construido correctamente, la carga de pellets no funciona y el aparato no se enciende. Si el humero se obstruye durante el funcionamiento normal, se activa la alarma “**FALTA DEPRESIÓN**”.

...el depósito de pellet se pone en sobret temperatura

En caso de temperatura demasiado alta del depósito de pellet (>85°C), el termostato con restablecimiento manual se dispara y la carga de pellets no funciona. Si esto ocurre durante el funcionamiento normal, el aparato se pone en alarma de “**SEGURIDAD TÉRMICA**”. Será necesario restablecer el

“termostato de seguridad con restablecimiento manual” (ver “Componentes del aparato”) antes de volver a encender el aparato. Para el restablecimiento, es necesario desenroscar el tapón negro y pulsar la tecla subyacente.

...no hay energía eléctrica (corte de suministro)

En caso de corte de suministro eléctrico de una duración inferior a Pr48, al restablecerse el suministro, el aparato reanuda el funcionamiento inmediatamente (a la potencia programada).

En caso de corte de suministro eléctrico de una duración superior a Pr48, al restablecerse el suministro, el aparato se pone en estado “STAND-BY LIMPIEZA” (*stand-by*) y ejecuta todo el ciclo de apagado y de limpieza hasta el enfriamiento. Terminado este procedimiento, propone nuevamente el ciclo de encendido normal, para luego volver a funcionar a la potencia programada.

Estado anterior	Duración del corte de suministro	Estado después del restablecimiento del suministro
APAGADO	Cualquiera	APAGADO
CONTROL	Cualquiera	CONTROL
CARGA PELLET	Cualquiera	ALARMA CORTE
ESPERA LLAMA	Cualquiera	ALARMA CORTE
ESPERA LLAMA / CARGA PELLET	Cualquiera	ALARMA CORTE
ESTABILIZACIÓN	Duración < Pr48	ESTABILIZACIÓN
ESTABILIZACIÓN	Duración > Pr48	STAND-BY LIMPIEZA con encendido automático tras el enfriamiento de la máquina
FUNCIONAMIENTO (cualquier fase)	Duración < Pr48	FUNCIONAMIENTO (cualquier fase)
FUNCIONAMIENTO (cualquier fase)	Duración > Pr48	STAND-BY LIMPIEZA con encendido automático tras el enfriamiento de la máquina
LIMPIEZA BRASERO	Duración < Pr48	LIMPIEZA BRASERO
LIMPIEZA BRASERO	Duración > Pr48	STAND-BY LIMPIEZA con encendido automático tras el enfriamiento de la máquina
APAGADO:	Cualquiera	APAGADO y después del enfriamiento APAGADO
STAND-BY	Cualquiera	STAND-BY

Señales de alarma

En la tabla siguiente se indican las señales de alarma posibles.

VISUALIZACIÓN DISPLAY	ORIGEN DE LA ALARMA
AL 01 – BLACK OUT	Alarma corte de suministro En caso de corte de suministro eléctrico en determinadas condiciones (ver “Qué ocurre si...”)
AL 02 – TEMP. HUMOS	Sonda de temperatura de los humos averiada o desconectada.
AL 03 – REG. ENCODER	Se produce cuando la velocidad del aspirador de humos no coincide con el valor programado.
AL 04 – NO ENCODER	Aspirador humos o encoder aspirador humos averiado. Se produce cuando el encoder (conexión taquimétrica) del aspirador detecta la velocidad 0.
AL 05 – ENCENDIDO FALLIDO	Fallo de encendido. Se produce cuando la temperatura mínima en la cámara de combustión (Pr13) no es alcanzada en el tiempo máximo del ciclo de encendido (Pr01).
AL 06 – VERIFICAR PELLET	Apagado imprevisto durante el funcionamiento. Se produce cuando la temperatura en la cámara de combustión durante el funcionamiento desciende del umbral mínimo (Pr13).
AL 07 – SEGURIDAD TÉRMICA	Seguridad térmica. Se produce cuando se dispara el termostato de seguridad (sobretensión depósito pellet) o cuando la puerta del fuego está abierta o mal cerrada. En caso de disparo del termostato de seguridad, restablecerlo manualmente (ver “Componentes del aparato”).
AL 08 – FALTA DEPRESIÓN	Falta depresión. Se produce cuando se dispara el presostato de humos, por tiro escaso en el humero o apertura de la tapa del depósito de pellet.
AL 10 – SEGURIDAD SINFIN	Se produce con la carga continua de pellet (el motorreductor del sinfín no se detiene al menos 0,2 segundos en el intervalo máximo de funcionamiento de 8,0 segundos). Antes de la alarma, se dispara un relé de seguridad que fuerza la desconexión de la alimentación eléctrica del motorreductor.
AL 11 – TIRO INSUFICIENTE	Se produce cuando el flujo de aire de combustión es inferior al umbral programado. NO PREVISTO EN ESTE PRODUCTO.
AL 12 – AVERÍA LIMPIADOR	Se produce cuando el brasero durante la fase de limpieza (inicial o en apagado) no se alinea correctamente.

Cualquier condición de alarma causa el apagado inmediato del aparato. El estado de alarma se activa después del tiempo programado en Pr11 (valor de fábrica 90”) y se puede poner en cero con el accionamiento prolongado de la tecla 3. En caso de anomalía, contactar con el Centro de asistencia técnica autorizado Klover.

LIMPIEZA Y MANTENIMIENTO

Precauciones a observar antes de la limpieza

Antes de realizar cualquier trabajo de limpieza o mantenimiento, asegurarse de que:

- el aparato esté apagado y totalmente frío en todas sus partes;
- las cenizas estén totalmente frías;
- la aspiradora de cenizas utilizada para la limpieza sea adecuada y tenga el filtro en buen estado.

Antes de poner el aparato nuevamente en funcionamiento, reinstalar todos los componentes que se hayan desmontado.

Durante la limpieza, utilizar los equipos de protección personal previstos por la directiva 89/391/CEE.

La frecuencia de limpieza depende del tipo y de la calidad del pellet. Por lo tanto, los tiempos indicados pueden variar.

Los problemas del aparato derivados de la falta de limpieza no están cubiertos por la garantía. El incumplimiento de estas operaciones puede perjudicar la seguridad del aparato.

Las operaciones de limpieza pueden ser llevadas a cabo por el usuario final, tal y como se indica en los siguientes puntos.

Limpeza ordinaria

La limpieza ordinaria del aparato debe realizarse al menos cada 30 horas de funcionamiento y después de 6-8 ciclos de encendido, para garantizar siempre un rendimiento eficiente y un funcionamiento óptimo. Proceder como se indica a continuación:

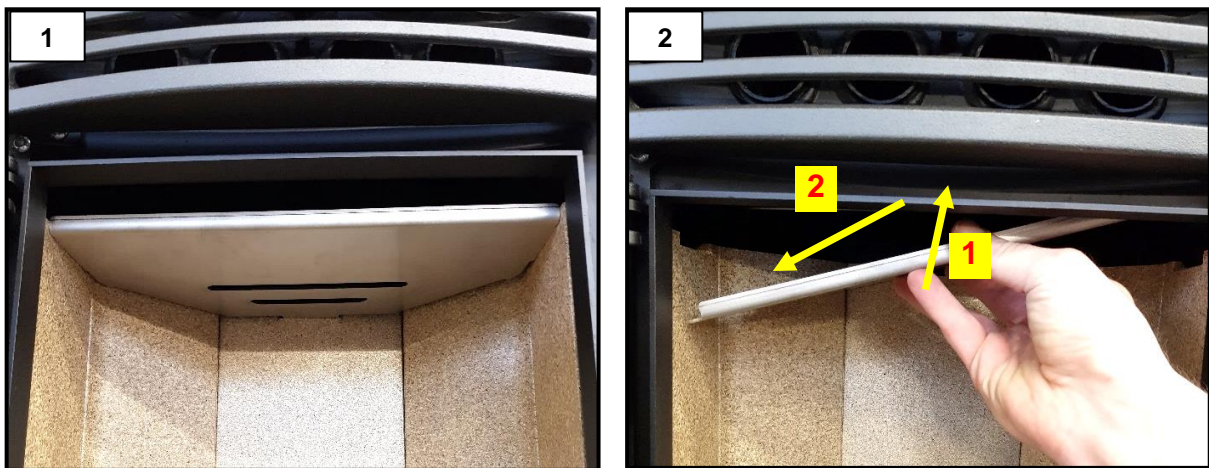

Quitar el cortafuegos como se ilustra en la figura (figuras 1 y 2).



Utilizar el correspondiente *gancho de limpieza raspador frontal* para coger la varilla y luego hacerla avanzar y retroceder con el fin de eliminar los residuos de combustión del intercambiador de aire (figura 3).

Vaciar el cajón de cenizas (figura 4).

En el caso de AURA 100, AURA 120, REA 100, OMEGA y OMEGA PLUS el cajón de ceniza se puede inspeccionar abriendo la tapa frontal inferior y desenroscando los dos pomos de abajo.

Quitar el anillo de cobertura del brasero y eliminar los residuos de combustión (figura 5).



Con una aspiradora adecuada aspirar las cenizas depositadas en el brasero (figura 6) y fuera del brasero (figura 7).

ATENCIÓN: utilizar aspiradoras de cenizas adecuadas, dotadas de filtro de malla fina, para evitar dispersar en el ambiente parte de las cenizas aspiradas y para prevenir daños en la aspiradora misma. Se recomienda utilizar aspiradoras de polvo.

Limpieza extraordinaria

La limpieza extraordinaria del aparato debe realizarse al menos cada 30 días para garantizar siempre un rendimiento eficiente y un funcionamiento óptimo. Proceder como se indica a continuación:

Realizar la limpieza ordinaria;

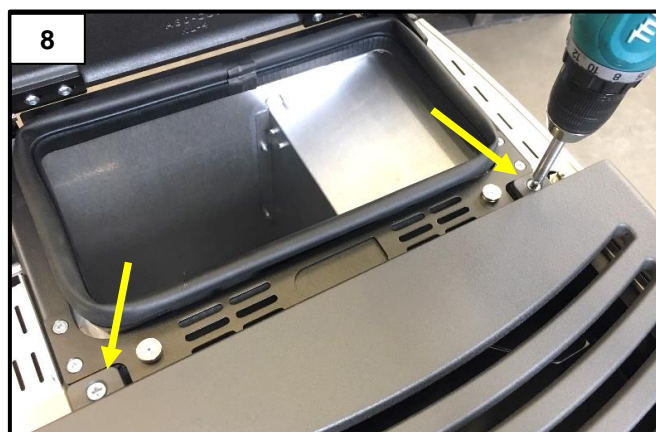

Quitar la tapa de fundición; desenroscar los dos tornillos evidenciados en la foto (figura 8).

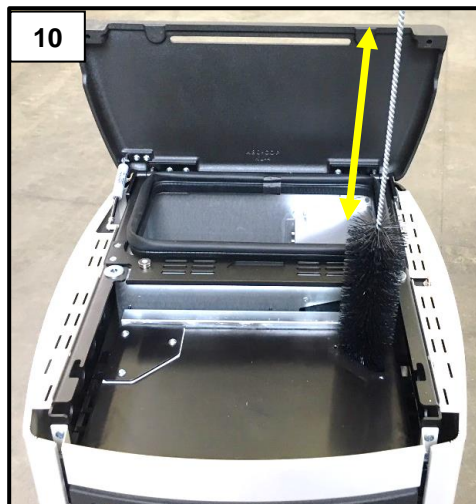
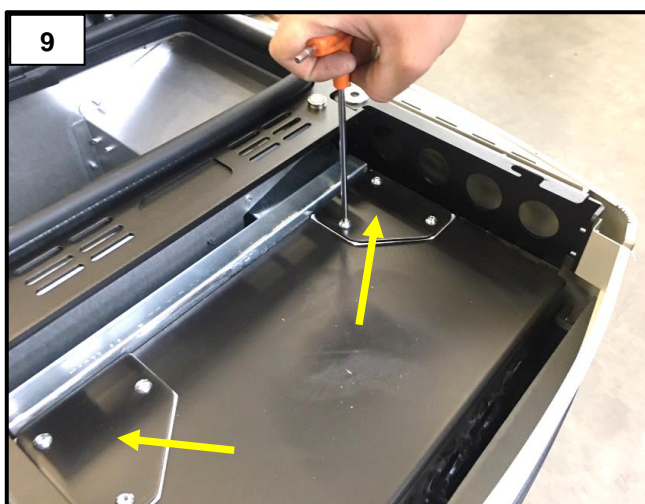

Después de quitar las dos plaquitas de inspección evidenciadas en la foto (figura 9), limpiar los canales de humo derecho e izquierdo con un escobillón (figura 10).

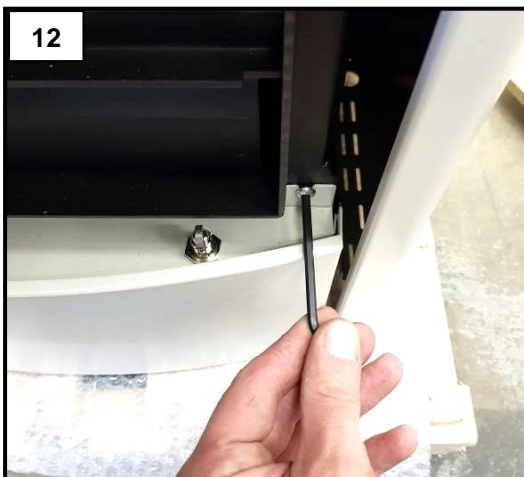
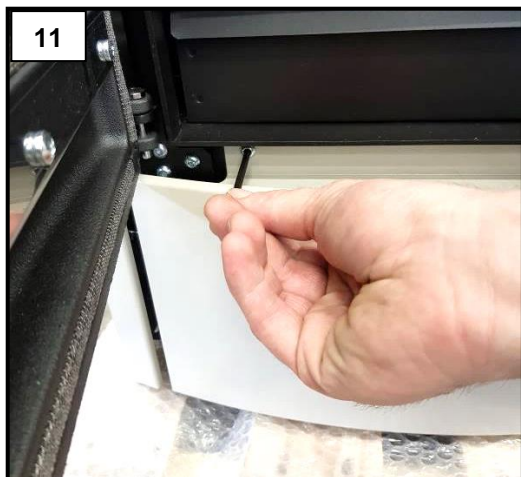

Quitar el panel frontal subyacente. Para quitarlo hay que desenroscar ambos tornillos (figuras 11 y 12).

En el caso de AURA 100, AURA 120, REA 100, OMEGA y OMEGA PLUS la tapa frontal inferior está fijada con una bisagra, por lo que no es necesario quitarla.

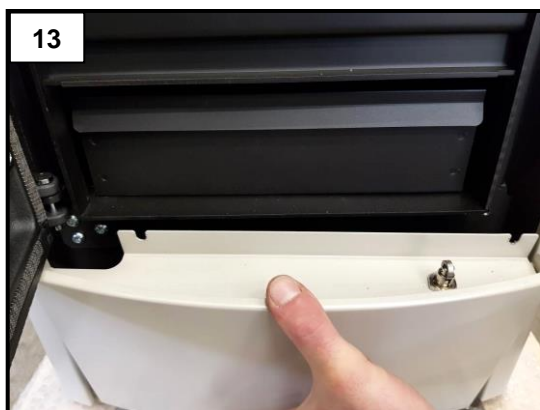

Después de quitar el panel frontal subyacente (figura 13), quitar la boca de inspección desenroscando los dos tornillos (figura 14).

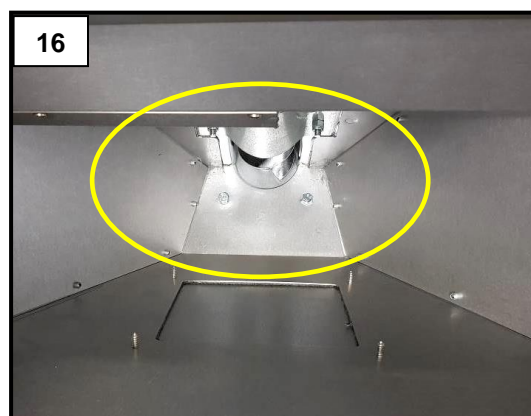

Después de quitar la boca, aspirar los residuos del interior del compartimento inspeccionado (figura 15).

Para el funcionamiento correcto es necesario aspirar el serrín del fondo del depósito (figura 16) al menos cada 30 días.

Cada fin de temporada es necesario vaciar totalmente el depósito de pellet.

Limpeza de las vermiculitas

Las vermiculitas no necesitan ningún mantenimiento particular. En caso de necesidad, eliminar el polvo delicadamente con un pincel. Para no comprometer la duración, la limpieza no debe realizarse utilizando esponjas abrasivas, paños mojados o el tubo de aspiración directamente en contacto.

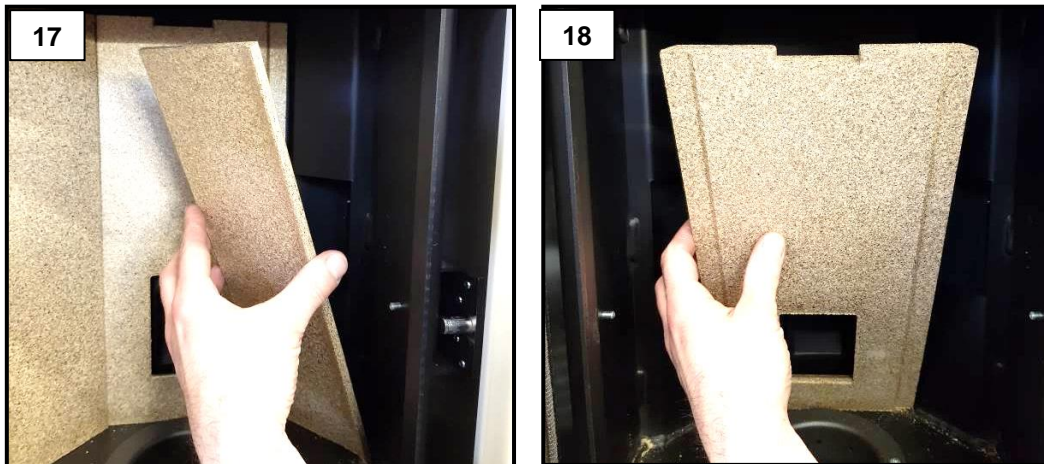

Para desmontar las vermiculitas conviene quitar primero las externas y luego la posterior (figura 17 e 18).
ATENCIÓN: Manipular las vermiculitas con cuidado, ya que no resisten los choques.

Limpieza del vidrio cerámico

Limpia el vidrio solo cuando el aparato esté apagado y totalmente frío. Utilizar un paño húmedo o detergente especial para vidrios cerámicos. No utilizar esponjas abrasivas. No limpiar el vidrio antes de que se enfríe; los cambios bruscos de temperatura pueden provocar la rotura del vidrio.

Limpieza del humero

La limpieza del humero debe realizarse al menos una vez al año, al comienzo de la temporada invernal, y todas las veces que resulte necesario. Después de un período de inactividad prolongado, antes de encender el aparato será necesario comprobar que en el humero no haya ninguna obstrucción.

Una deficiencia de limpieza del humero puede comprometer el funcionamiento del aparato y de sus componentes.

La frecuencia de limpieza del aparato y del humero depende de la calidad del pellet utilizado.

UTILIZAR PELLETT DE ÓPTIMA CALIDAD PARA OBTENER LOS MEJORES RESULTADOS.

Mantenimiento

El mantenimiento puntual y sistemático es fundamental para asegurar el funcionamiento correcto, el máximo rendimiento térmico y la durabilidad del aparato. Por lo tanto, se recomienda hacer controlar el aparato por personal cualificado al menos una vez al año y al comienzo de la temporada invernal.

Es necesario controlar las juntas periódicamente para garantizar la estanqueidad y el buen funcionamiento del aparato; las juntas desgastadas o dañadas se deben hacer sustituir inmediatamente en un **Centro de Asistencia Técnica Autorizado Klover**.

ESQUEMAS ELÉCTRICOS Y TABLAS DE PARÁMETROS

Los diagramas de cableado y los parámetros del dispositivo son visibles escaneando el siguiente código QR con su teléfono inteligente:

Esquemas Eléctricos



https://docs.klover.it/it/guide/help/cs-sche-I023-8_I-1

Tablas De Parámetros

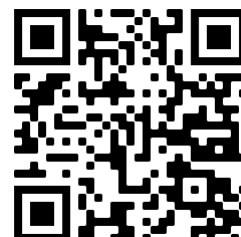

<https://docs.klover.it/it/guide/help/cs-a80-par-1>

CONDICIONES DE GARANTÍA CONVENCIONAL

1. Información general

La presente garantía convencional es emitida por Klover Srl (en adelante, "Garantía Klover"), con sede en San Bonifacio, via A. Volta n. 8, para los productos identificados en el sitio Internet www.klover.it (en adelante, "Productos"). La Garantía Klover no afecta los derechos previstos por la Directiva Europea 99/44/CE y el D.L. n. 206/2005 "Código de Consumo", en lo aplicable.

La Garantía Klover debe entenderse limitada al territorio italiano. En todo caso, Klover Srl invita a los Consumidores fuera de Italia a dirigirse al revendedor donde hayan adquirido el Producto para conocer las condiciones de garantía vigentes.

2. Activación de la Garantía

La Garantía Klover debe ser activada en un plazo de 60 días desde la fecha de compra en el sitio www.klover.it en la sección "Registra tu garantía", introduciendo los datos necesarios y adjuntando el documento de entrega u otro documento con validez fiscal que dé prueba de la compra (ej. comprobante fiscal).

Tanto en caso de registro como de envío, se solicita conservar con cuidado la copia cliente del Certificado de Garantía, debidamente cumplimentado y suscrito por el Consumidor y el instalador, además del documento de entrega u otro documento con validez fiscal que dé prueba de la compra, para la operatividad de la Garantía Klover.

3. Garantía Klover 2 años

Por Garantía Klover se entiende la reparación gratuita del Producto o de las partes que componen el Producto, que resulten defectuosas de fábrica por defectos que Klover Srl compruebe que son exclusivamente imputables al fabricante. Si la reparación del Producto no es posible de ninguna manera, se efectuará la sustitución. En ambos casos, se mantienen invariables el vencimiento y las condiciones de garantía vigentes desde el momento de la compra del Producto.

La Garantía Klover ofrece todas las ventajas de un servicio garantizado directamente por Klover Srl y gestionado por la red de Centros de Asistencia Técnica autorizados (en adelante, "C.A.T.") existentes en el territorio italiano, consultables en el sitio www.klover.it.

La Garantía Klover tiene una validez de 2 años desde la fecha de compra del Producto que figura en el documento de entrega u otro documento fiscalmente válido (ej. comprobante fiscal) que indique el nombre del vendedor, el producto comprado y la fecha de compra.

Los componentes del Producto sustituidos a expensas del Consumidor "fuera de garantía" luego del vencimiento del término de dos años y por obra de C.A.T. autorizado son garantizados por Klover Srl durante 1 año desde su sustitución, excluyendo gastos de intervención, mano de obra y costes adicionales.

4. Garantía Klover 5 años

El Consumidor que en un plazo de 3 meses desde la fecha de compra someta el Producto al servicio de Primer Encendido prestado por el C.A.T. encargado tendrá derecho a la Garantía Klover sobre el "cuerpo caldera" del Producto durante un período de 5 años desde la fecha de compra del Producto.

El coste del servicio de Primer Encendido está a cargo del Consumidor.

La presente Garantía Klover rige con la condición de que el mantenimiento periódico estacional sea realizado por el CAT de la zona, indicado en el manual de uso (por ejemplo, para preservar el cuerpo caldera con Sicuro Top es necesario utilizar anualmente el protector Long Life).

Conservar con cuidado el Acta de Primer Encendido, debidamente cumplimentada y suscrita, para la operatividad de la Garantía Klover.

5. Reclamaciones y asistencia

De conformidad con el D.L. n. 24/2002, las reclamaciones deberán ser presentadas al revendedor del cual se haya adquirido el Producto.

El revendedor, verificada la ausencia de causas de cese de la Garantía Klover y de su operatividad, contactará con el C.A.T. de la zona, con el cual acordará los plazos y modos de intervención para la verificación de la anomalía señalada. Si el Consumidor se dirige directamente al C.A.T., éste deberá dar inmediata notificación al revendedor del cual haya sido adquirido el producto.

Si durante la inspección del Producto el C.A.T. comprueba que la anomalía de funcionamiento denunciada no es un defecto cubierto por la Garantía Klover, la salida y la eventual reparación estarán a cargo del Consumidor.

Para mejorar el servicio y reducir los plazos de intervención se invita al Consumidor a comunicar los datos del Producto que es objeto de la llamada. En particular, se ruega comunicar la siguiente información: • número del Certificado de Garantía • nombre, modelo y número de matrícula del Producto • fecha de compra • defecto denunciado.

Klover Srl no responde por eventuales retrasos en la realización de reparaciones o sustituciones del Producto

6. Limitaciones de responsabilidad

Los Productos Klover deben ser sometidos a una prueba de funcionamiento antes de eventuales obras de albañilería complementarias, como por ejemplo el montaje de un revestimiento, la ejecución de pilas, la pintura de las paredes. Klover Srl no asumirá los gastos derivados de trabajos de desmontaje o reconstrucción, obras hidráulicas de montaje y desmontaje, o cualquier otro trabajo accesorio relativo al Producto, aunque sea consecuencia de trabajos de sustitución de eventuales piezas defectuosas.

Klover Srl no responde por fallos del Producto derivados de condiciones o eventos externos como, a mero título de ejemplo, caudal insuficiente de las instalaciones, instalación incorrecta, mantenimiento insuficiente o no conforme a las indicaciones contenidas en el manual de uso y mantenimiento, conducción incorrecta del Producto. En tales hipótesis, la intervención queda a cargo del Consumidor.

Klover Srl se exime de cualquier responsabilidad por eventuales daños que puedan afectar directa o indirectamente al Consumidor o a terceros, ya se trate de personas, animales o cosas, como consecuencia del incumplimiento de las prescripciones indicadas en las instrucciones y las advertencias en materia de instalación, uso y mantenimiento del Producto. De todas maneras, el damnificado deberá dar prueba del daño, el defecto y la relativa vinculación causal y comunicarse con el revendedor del cual haya adquirido el producto, de conformidad con el D.L. n. 24/2002.

7. Exclusiones de la Garantía Klover

La Garantía Klover no cubre:

- Defectos del Producto no imputables a defectos de fabricación
- Defectos del Producto derivados de una instalación incorrecta
- Fallos derivados de defectos de funcionamiento del humero
- Defectos del Producto debidos a descuido, rotura accidental, desgaste normal, alteraciones o daños ocurridos durante el transporte (rayas, mellas, etc.), incluso en caso de envíos con porte franco, intervenciones de personal no autorizado u otros daños causados por intervenciones incorrectas del Consumidor
- Calibración de los parámetros
- Daños derivados del uso de combustible de mala calidad o no adecuado
- Gastos de transporte.

La Garantía Klover no cubre los siguientes componentes del Producto:

- El vidrio cerámico o templado, los revestimientos de cerámica-mayólica o acero pintado o fundición. Las variaciones de tono, mellas, grietas, sombras y leves variaciones dimensionales no deben considerarse defectos del Producto sino una característica de la elaboración artesanal
- Los componentes pintados, cromados o dorados, los tiradores, las resistencias de encendido
- Todos los componentes externos del Producto en los que puede intervenir directamente el Consumidor durante el uso y mantenimiento o que pueden estar sujetos a desgaste y a la formación de óxido, manchas sobre acero debidas al uso de detergentes agresivos y, en particular, con cargas horarias de leña superiores a las indicadas, o empleo de combustibles no recomendados o no previstos en las instrucciones
- Materiales refractarios o vermiculita
- El brasero de pellet, la rejilla o la placa de cocción de fundición, el deflector de humos o cortafuegos, las juntas, los fusibles o las baterías presentes en la electrónica del Producto y cualquier otro componente extraíble sujeto a desgaste normal
- Las partes eléctricas y electrónicas cuyos defectos deriven de una conexión eléctrica no conforme a la norma, de calamidades naturales o de variaciones respecto de la tensión nominal.

8. Tribunal competente

En caso de controversias es exclusivamente competente el Tribunal Judicial de Verona.

Copyright © 2021 KLOVER srl

Alle Rechte vorbehalten. Die Vervielfältigung beliebiger Teile dieses Handbuchs in irgendeiner Form ohne ausdrückliche schriftliche Genehmigung der Fa. KLOVER S.r.l. ist verboten. Der Inhalt dieses Handbuchs kann ohne vorherige Mitteilung geändert werden. Die Sammlung und Überprüfung der in diesem Handbuch enthaltenen Dokumentation erfolgte sehr sorgfältig, jedoch kann KLOVER Srl keinerlei Haftung übernehmen, die auf ihrer Benutzung beruht.

INHALTSVERZEICHNIS

INHALTSVERZEICHNIS	1
EINLEITUNG	2
WICHTIGE SICHERHEITSHINWEISE	2
GERÄT UND PELLETS	3
BAUTEILE DES GERÄTS	3
TECHNISCHE MERKMALE	4
ABMESSUNGEN UND ANSCHLUSSDATENBLÄTTER	4
MERKMALE DER PELLETS	5
ANFORDERUNGEN AN DEN INSTALLATIONSORT	5
AUFSTELLUNG	5
FREIRAUM UM UND OBERHALB DES GERÄTS	6
AUßENLUFTEINTRITT	6
SCHORNSTEIN UND ANSCHLUSS AN DIESEN	7
SCHORNSTEINKOPF	8
STROMANSCHLUSS	9
ANSCHLUSS AN RAUMTHERMOSTAT ODER RAUMTEMPERATURFÜHLER	9
BESCHREIBUNG DER KOMPONENTEN	10
FUNKFERNBEDIENUNG	10
HILFSBEDIENFELD	11
DISPLAY	12
DAS MENÜ	12
ANFANGSKONFIGURATION	17
VERBINDUNG DER FUNKFERNBEDIENUNG	17
VERBINDUNG MIT DEM WLAN-NETZ	17
INBETRIEBSETZUNG	17
ERSTMALIGES EINSCHALTEN	18
ZÜNDPHASE	18
BETRIEBSPHASE	18
AUSSCHALTZYKLUS	19
ÄNDERN DER HAUPT-RAUMTEMPERATUR-EINSTELLUNG	19
ÄNDERN DER LEISTUNGSEINSTELLUNG	19
ÄNDERN DER DREHZAHLEINSTELLUNGEN DER KANALISIERUNGSGEBLÄSE	19
ÄNDERN DER TEMPERATUREINSTELLUNGEN DER KANALISIERTEN RÄUME	20
PROBLEME, STÖRUNGEN, ALARME, NÜTZLICHE RATSCHLÄGE	20
WAS SIE WISSEN SOLLTEN	20
WAS PASSIERT, WENN	20
ALARMMELDUNGEN	21
REINIGUNG UND WARTUNG	22
VORSICHTSMAßNAHMEN VOR DER REINIGUNG	22
GEWÖHNLICHE REINIGUNG	22
AUßERORDENTLICHE REINIGUNG	23
REINIGUNG DER VERMICULIT-TEILE	24
REINIGUNG DER GLASKERAMIKSCHEIBE	25
REINIGUNG DES SCHORNSTEINS	25
WARTUNG	25
SCHALTPLAN UND PARAMETERTABELLEN	25
VERTRAGLICHE GARANTIEBEDINGUNGEN	26

EINLEITUNG

Wichtige Sicherheitshinweise

Vor der Installation und Benutzung des Produkts diese Anweisungen lesen.

- Das Gerät darf nur von einer kompetenten Person installiert und in Betrieb genommen werden, die die geltenden Sicherheitsvorschriften kennt und einhält. Diese Person haftet in vollem Umfang für die endgültige Installation und den einwandfreien Betrieb. Klover Srl haftet in keiner Weise bei Missachtung dieser Vorsichtsmaßnahmen.
- Alle örtlichen Bestimmungen, einschließlich jener, die sich auf nationale und europäische Normen beziehen, müssen bei der Installation und der Verwendung des Geräts beachtet werden.
- Den Rauchaustritt des Produkts an einen Schornstein anschließen, der die im Abschnitt „Schornstein und entsprechende Anschlüsse“ dieses Leitfadens für den Benutzer angegebenen Merkmale besitzt.
- Das Gerät ist nicht zur Installation in einem gemeinsamen Schornsteinsystem geeignet.
- Im Falle eines Brands im Schornstein geeignete Systeme zur Erstückung der Flammen anwenden oder die Feuerwehr rufen.
- Das Produkt nur an geerdete Stromsteckdosen anschließen. Die Benutzung von Steckdosen vermeiden, die durch automatische Schalter oder Timer kontrolliert werden.
- Das Versorgungskabel nicht verwenden, sollte es beschädigt oder verschlissen sein.
- Bei Verwendung einer Mehrfachsteckdose ist sicherzustellen, dass die Gesamtspannung der angeschlossenen Geräte die von der Steckdose gestützte nicht überschreitet. Außerdem ist zu kontrollieren, ob die Gesamtspannung aller an die Wandsteckdose angeschlossenen Geräte den zulässigen Höchstwert nicht überschreitet.
- Der Stecker des Geräte-Versorgungskabels darf erst angeschlossen werden, nachdem die Installation und der Zusammenbau des Geräts fertiggestellt wurden; zudem muss er nach der Installation zugänglich bleiben, sollte das Gerät nicht mit einem geeigneten und zugänglichen zweipoligen Schalter versehen sein.
- Das Gerät oder seine Teile nicht mit leicht entflammaren Stoffen reinigen.
- Keine entflammaren Stoffe und Behälter im Raum abstellen, in dem das Gerät installiert ist.
- Das Gerät funktioniert ausschließlich mit Holzpellets und geschlossener Feuerraumtür.
- Während des normalen Betriebs NIEMALS die Tür des Geräts öffnen.
- Die Verwendung minderwertiger Pellets oder anderer Materialien beeinträchtigt die Funktionen des Geräts und kann zum Erlöschen der Garantie und der damit verbundenen Haftung des Herstellers führen.
- Das Gerät nicht zur Abfallverbrennung oder auf irgendeine andere Art als die, für die es konzipiert wurde, verwenden.
- Keine anderen als die empfohlenen Brennstoffe verwenden.
- Keine flüssigen Brennstoffe verwenden.
- Wenn das Gerät in Betrieb ist, erreicht es vor allem an den Außenflächen Höchsttemperaturen bei Berührung, weshalb es vorsichtig zu handhaben ist, um Verbrennungen zu vermeiden.
- Brennstoff und entflammare Materialien in einem angemessenen Sicherheitsabstand aufbewahren.
- Nur vom Hersteller empfohlene Originalersatzteile verwenden.
- Nicht genehmigte Änderungen des Geräts sind verboten.
- Die heißen Teile des Produkts (Glaskeramik, Rauchrohr) während des normalen Betriebs nicht berühren.
- Das Gerät nicht berühren, wenn man barfuß geht und/oder Teile des Körpers nass oder feucht sind.
- Die Elektrotafel über die entsprechende Taste ausschalten. Das Stromversorgungskabel nicht aus der Steckdose ziehen, wenn das Gerät in Betrieb ist.
- Während der Zündphase und des normalen Gerätebetriebs stets einen angemessenen Sicherheitsabstand einhalten und nicht vor dem Gerät stehen bleiben.
- Kinder während des normalen Betriebs vom Gerät fernhalten. Die heißen Teile können Verbrennungen verursachen.
- Die Verpackungsteile nicht in der Reichweite von Kindern oder behinderten Personen ohne Aufsicht aufbewahren.
- Kindern und unerfahrenen Personen ist die Benutzung des Geräts zu untersagen; Kinder dürfen nicht mit dem Gerät spielen.
- Das Gerät darf von Kindern über 8 Jahren und von Personen mit eingeschränkten körperlichen, sinnlichen oder mentalen Fähigkeiten bzw. ohne Erfahrung oder entsprechend erforderliche Kenntnisse verwendet werden, solange dies unter Aufsicht erfolgt oder die betreffenden Personen in den sicheren Gebrauch des Geräts und in das Verständnis der mit dem Gerät verbundenen Gefahren eingewiesen werden.
- Reinigungs- und Wartungsarbeiten, für deren Ausführung der Benutzer zuständig ist, dürfen nicht von Kindern ohne Aufsicht ausgeführt werden.
- Das Gerät strikt unter Einhaltung der Anweisungen dieses Bedienungshandbuchs verwenden; Das vorliegende Bedienungshandbuch ist fester Bestandteil des Geräts. Im Falle eines Verkaufs des Produkts ist der Benutzer verpflichtet, dem Käufer auch das vorliegende Handbuch zu übergeben.
- Das Gerät eignet sich nur zur Verwendung in Innenräumen.

Klover lehnt jede Haftung für unfälle ab, die aus der missachtung der im vorliegenden handbuch enthaltenen angaben entstehen.

Klover lehnt ferner jede Haftung ab, die auf missbräuchlicher verwendung des produkts, nicht genehmigten abänderungen und/oder reparaturen oder auf verwendung nicht originaler oder nicht speziell für dieses modell konzipierter ersatzteile beruht.

Klover haftet nicht für die zur installation des produkts vorgenommenen arbeiten, für die allein der installateur haftet, der auch für die durchführung der überprüfungen des schornsteins und des aussenlufteintritts sowie für die korrektheit der vorgeschlagenen installationslösungen verantwortlich ist. Alle sicherheitsvorschriften, die von den besonderen, im installationsland geltenden gesetzen vorgesehen sind, müssen beachtet werden.

Die ausserordentliche wartung darf nur von autorisiertem fachpersonal vorgenommen werden.

Zur Gültigkeit der Garantie muss der Benutzer die im vorliegenden Handbuch enthaltenen Vorschriften beachten, insbesondere:

- Das Gerät darf nur im Rahmen seines Bestimmungszweckes verwendet werden.
- Alle Wartungsarbeiten sind regelmäßig und konstant auszuführen.

- Das Gerät darf nur von erfahrenen und kompetenten Personen verwendet werden.
- Die Missachtung der in diesem Handbuch enthaltenen Vorschriften führt zum automatischen Verfall der Garantie.**

GERÄT UND PELLETS

Bauteile des Geräts

Das Gerät wird mit folgendem Material geliefert:

- 1 Gebrauchs-, Installations- und Wartungsanleitung;
- 1 Versorgungskabel;
- 1 Haken zur Reinigung des frontalen Wärmetauschers;
- 1 Funkfernbedienung.

Die folgenden Abbildungen zeigen einige Details des Geräts:

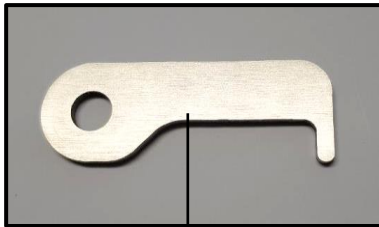

Haken zur Reinigung des frontalen Wärmetauschers.



ANSICHT OBEN

Mikroschalter für Behälterdeckelschließung.



ANSICHT RÜCKSEITE

Ansaugrohr.

Rauchabzug.

WLAN-Informationen
(MAC-Adresse und Registrierungscode).

Hilfsbedienfeld

T.A.-Klemme Anschluss für Raumthermostat.

Entstörfilter:
Hauptschalter, Anschluss für Versorgungskabel und 2 eingebaute Sicherungen (4A 250V).

Sicherheitsthermostat mit Rücksetzung von Hand.

Technische Merkmale

		1	2	3	4
		AURA 80 AURA 80 PLUS CLASS 90 OPERA TWIN	REA 100 REA GLASS AURA 100	AURA120 OMEGA OMEGA PLUS	MISS
Nennwärmebelastung	kW	8,51	10,24	12,1	7,0
	kcal/h	7.350	8.772	10.406	6.020
Reduzierte Wärmebelastung	kW	2,64	3,0	3,0	3,78
	kcal/h	2.300	2.580	2.580	3.250
Nennwärmeleistung	kW	7,81	9,48	11,1	6,4
	kcal/h	6.750	8.153	9.546	5.500
Reduzierte Wärmeleistung	kW	2,48	2,82	2,82	3,46
	kcal/h	2.150	2.425	2.425	2.975
Wirkungsgrad bei Nennwärmeleistung	%	91,8	92,6	91,4	91,4
Wirkungsgrad bei reduzierter Wärmeleistung	%	93,8	93,2	93,2	91,5
CO-Wert bei 13 % Sauerstoff und Nennwärmeleistung	%	0,006	0,010	0,008	0,0081
CO-Wert bei 13 % Sauerstoff und reduzierter Wärmeleistung	%	0,058	0,052	0,052	0,0468
Max. Stromaufnahme	Watt	400*	400*	400*	400
Stromaufnahme im Betrieb	Watt	60	60	60	80
Nennspannung	V	230	230	230	230
Nennfrequenz	Hz	50	50	50	50
Durchmesser Rauchgasrohr	mm	80	80	80	80
Durchmesser Luftansaugrohr	mm	50	50	50	33
Mindestkaminzug bei Nennwärmeleistung	Pa	10	10,4	10,5	9,5
Mindestkaminzug bei reduzierter Wärmeleistung	Pa	10	10	10	8,7
Verbrennungsgasmasse bei Nennwärmeleistung	g/s	5,8	5,8	7,5	4,2
Verbrennungsgasmasse bei reduzierter Wärmeleistung	g/s	2,7	3,4	3,4	3,1
Fassungsvermögen Pelletbehälter ohne (bzw. mit Kanalisierung)	kg	20 (16)	20	24 (20)	14 (10)
Durchschnittliche Rauchttemperatur am Ausgang bei Nennwärmeleistung	°C	124	119,7	141,9	144,7
Durchschnittliche Rauchttemperatur am Ausgang bei reduzierter Wärmeleistung	°C	72	74,3	74,3	115,4
Mindestsicherheitsabstand zu entflammaren Materialien (seitlich/hinten/vorn)	mm	200 / 200 / 800	200 / 200 / 800	200 / 200 / 800	200 / 200 / 800

* Nur während der Zündphase aufgenommene Leistung.
Die Heizleistung des Geräts richtet sich nach der Art der verwendeten Pellets.

Abmessungen und Anschlussdatenblätter

Alle technischen Datenblätter mit Abmessungen und Verbindungen können durch Scannen des folgenden QR-Codes von Ihrem Smartphone aus angezeigt werden:

1



<https://docs.klover.it/it/guide/help/cs-a80-tds-1>

2



<https://docs.klover.it/it/guide/help/cs-a100-tds-1>

3



<https://docs.klover.it/it/guide/help/cs-a120-tds-1>

4



<https://docs.klover.it/it/guide/help/cs-msa-tds-1>

Merkmale der Pellets

Der Betrieb des Geräts wurde mit allen marktüblichen Pelletarten getestet. Die verwendeten Pellets müssen folgende Merkmale aufweisen:

- Durchmesser 6 mm.
- Maximale Länge 35 mm.
- Maximaler Feuchtigkeitsgehalt 8 – 9 %.
- 100 % Holz. Keinerlei Zusatzstoffe.
- Aschenrückstände maximal 1,1 %.

Für den optimalen Betrieb des Geräts wird empfohlen, nur Pellets guter Qualität zu verwenden. **Die Pellets sind mit einer Schaufel und nicht direkt aus dem Sack in den Behälter zu füllen.**

Qualitativ hochwertige Pellets müssen folgende Merkmale aufweisen:

- Sie müssen aus Zylindern mit konstantem Durchmesser bestehen und eine glatte, glänzende Oberfläche aufweisen.
- In den Packungen darf sich nicht viel Holzstaub befinden.
- Eine Handvoll Pellets nehmen und in eine mit Wasser gefüllte Schüssel geben: Qualitativ hochwertige Pellets sinken, während minderwertige Pellets eher an der Oberfläche schwimmen.
- Auf der Verpackung müssen die Daten der Qualitätszertifizierungen und insbesondere die Beachtung internationaler Normen wie EN14961-2, DIN 51731 und O-NORM M7135 angegeben sein.
- Die Verpackungen müssen unversehrt sein, da die Pellets dazu neigen, Feuchtigkeit aufzunehmen. Feuchtigkeit verringert nicht nur die Heizleistung, sondern erhöht auch den abgegebenen Rauch und führt dazu, dass das Produkt aufquillt, wodurch sich Probleme am Gerät ergeben können.

Bei der Pelletproduktion müssen internationale Normen (z. B. EN 14961-2, DIN 51731 und ÖNORM M7135) eingehalten werden, die Mindestwerte zur Überprüfung der Pelletqualität festsetzen. Um die richtige Wahl des Brennstoffs zu erleichtern, ist nachstehend eine der üblichen Zertifizierungsmarken zur Identifizierung der Pelletqualität aufgeführt:

Angabe der Norm, Grundlage für die ENplus Qualitätsklassen

Angabe der Qualitätsklasse der zertifizierten Pellets (vorzugsweise A1)

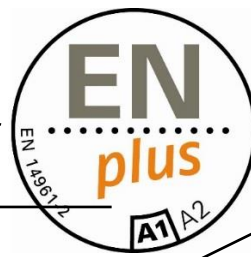

IT xxx

Code des zertifizierten Unternehmens, aus zwei Elementen bestehend:

- Abkürzung des Landes des Herstellers (z.B. „IT“)
- Fortlaufende Nummer, die beim Erhalt der Zertifizierung zugewiesen wird (z.B. „xxx“)

Die Verwendung minderwertiger Pellets oder anderer Materialien beeinträchtigt die Funktionen des Geräts und kann zum Erlöschen der Garantie und der damit verbundenen Haftung des Herstellers führen.

Um eine problemlose Verbrennung zu garantieren, müssen die Pellets trocken gelagert werden.

ANFORDERUNGEN AN DEN INSTALLATIONSORT

Aufstellung

Der erste Schritt für eine optimale Installation ist, einen geeigneten Standort für das Gerät auszumachen. Hierzu folgende Kriterien beurteilen:

- Möglichkeit, einen Außenlufteintritt zu schaffen.
- Möglichkeit, einen Schornstein gerade und möglichst koaxial zum Rauchausgang des Geräts anzuordnen.
- Einfacher Zugang für die Reinigung des Geräts, der Abgasleitungen und des Schornsteins.

Das Gerät ist auf einem Fußboden mit angemessener Tragfähigkeit zu installieren. Wenn der vorhandene Bau diese Anforderung nicht erfüllt, sind geeignete Maßnahmen zu ergreifen (z. B. Lastverteilungsplatte).

Minimaler Sicherheitsabstand zu entflammaren Materialien: 200 mm von den Seiten und 800 mm von der Vorderseite des Geräts.

Zum Bewegen des Geräts keine Kraft auf den Griff, die Glasscheibe oder die Kacheln ausüben.

Der Installationsort muss einen leichten Zugang garantieren, sodass das Gerät, die Abgasleitungen und der Schornstein vom autorisierten technischen Kundendienst problemlos gereinigt und jederzeit gewartet werden können.

Das Gerät nach der Definition des bestmöglichen Einbauorts aufstellen. Dazu die folgenden Anweisungen genauestens einhalten.

Die Installation des Geräts in kleinen Räumen, Schlafzimmern, Badezimmern und in explosionsgefährdeten Bereichen ist verboten.

Freiraum um und oberhalb des Geräts

In der nachstehenden Übersicht sind die einzuhaltenden Mindestmaße für die Aufstellung des Geräts zu Wänden oder schweren, nicht leicht zu versetzenden Möbeln angegeben.

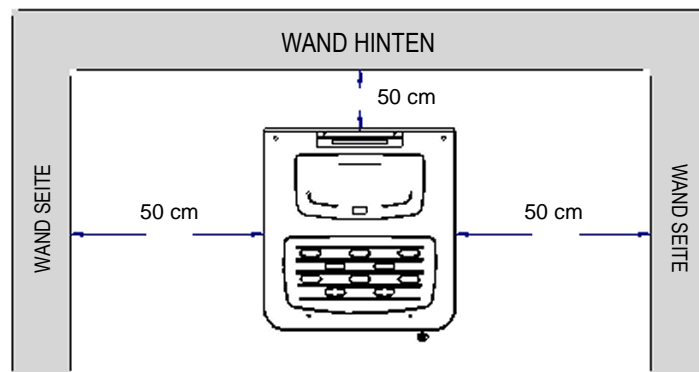

Eventuelle Borde oder Zwischendecken über dem Gerät müssen sich in einem Abstand von mindestens 50 cm vom oberen Teil des Geräts befinden. Möbel und bewegliche Gegenstände, die aus entflammaren Materialien hergestellt sind, sind mindestens 50 cm von den Seitenwänden des Geräts aufzustellen. Diese Gegenstände sind bei der Wartung des Geräts zu entfernen.

Alle Einrichtungen, die sich entzünden könnten, vor den heißen Strahlungen des Feuers schützen.

Außenlufteintritt

Das Gerät benötigt für den Betrieb Verbrennungsluft aus dem Raum. Daher ist es unerlässlich, dass diese Luft durch einen Außenlufteintritt ersetzt wird. Wird kein Außenlufteintritt vorgesehen, wirkt sich dies negativ auf den Zug im Schornstein und somit auf die Verbrennung und die Sicherheit des Geräts aus.

Es ist deshalb Vorschrift, einen Außenlufteintritt einzurichten, dessen vollständig freier Durchgang **mindestens 80 cm²** beträgt (runde Öffnung mit mindestens 15 cm Durchmesser und Schutz durch ein geeignetes feststehendes und grobmaschiges Gitter).

Handelt es sich bei der Wand hinter dem Gerät um eine Außenwand, empfiehlt es sich, die Öffnung in unmittelbarer Nähe auf einer Höhe von ca. 20 cm vom Boden einzurichten ([siehe Beispiel in Abb. A](#)).

Falls der Lufteintritt nicht an der Wand hinter dem Gerät geschaffen werden kann, ist die Öffnung in einer Außenwand des Raums zu bohren, in dem das Gerät installiert ist. Falls die Zuluftöffnung nicht im Aufstellungsraum des Geräts möglich ist, kann diese Öffnung in einem angrenzenden Raum ausgeführt werden unter der Bedingung, dass die Durchgangsöffnung (Minstdurchmesser 15 cm) permanent offen ist.

Die Öffnung muss außen durch ein festes Gitter geschützt werden. Das Schutzgitter muss regelmäßig kontrolliert werden, um festzustellen, ob es nicht verstopft ist und dadurch verhindert, dass Frischluft einströmen kann. **Alle geschaffenen Außenlufteintritte stets frei von eventuellen Verstopfungen halten.**

Die Norm UNI 10683 VERBIETET die Entnahme der Verbrennungsluft aus Garagen, Lagern mit brennbaren Materialien oder Tätigkeiten mit Brandgefahr.

Wenn im Raum andere Heiz- oder Abzugsgeräte vorhanden sind, müssen die Lufteintritte das für den einwandfreien Betrieb aller Geräte erforderliche Luftvolumen garantieren.

Im Raum, in dem das mit Pellets betriebene Gerät installiert ist, dürfen nur Geräte vorhanden sein oder installiert werden, die in Bezug auf den Raum hermetisch funktionieren (z.B. Gasgeräte vom Typ C, wie von UNI 7129 festgelegt) oder jedenfalls den Raum in Bezug auf die Außenumgebung nicht in Unterdruck setzen.

Im selben Raum des Geräts verwendete Abzugsventilatoren können Betriebsprobleme beim Gerät verursachen.

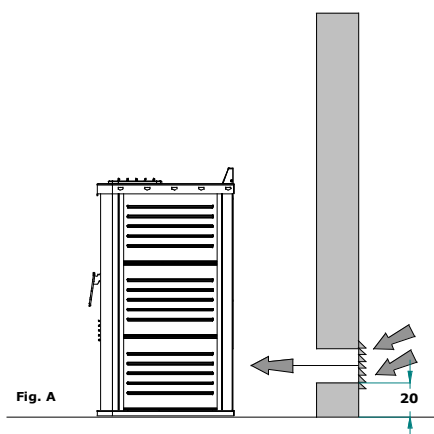

Schornstein und Anschluss an diesen

Der **Schornstein** ist ein grundlegendes Element für den einwandfreien Betrieb des Geräts. Der Mindestquerschnitt des Schornsteins muss mit dem Wert übereinstimmen, der in der technischen Beschreibung des Geräts aufgeführt ist (80 mm). Jedes Gerät muss einen eigenen Schornstein ohne andere Zuführungen (Heizkessel, Kamine, Öfen usw.) aufweisen. Die Abmessungen des Schornsteins stehen in engem Verhältnis zu seiner Höhe, gemessen ab der Mündung des Geräts bis zur Basis des Schornsteinkopfs. Um den Zug zu garantieren, muss die Oberfläche des Rauchausgangs des Schornsteinkopfs das Doppelte des Querschnitts des Schornsteins betragen. Die Leitung zum Ausstoß der Verbrennungsprodukte, die vom Gerät mit künstlichem Zug erzeugt werden, muss folgenden Anforderungen entsprechen:

- Undurchlässigkeit gegen die Verbrennungsprodukte und angemessene, nichtleitende und den Betriebsbedingungen angepasste Isolierung (vgl. UNI 9615).
- Bauart mit Materialien, die normaler mechanischer Beanspruchung, Hitze, der Wirkung der Verbrennungsprodukte und eventuellem Kondenswasser standhalten.
- Ständig aufsteigender Verlauf mit einer Mindestneigung von 5 % nach dem senkrechten Abschnitt. Der subhorizontal verlaufende Abschnitt darf sich auf eine Länge von höchstens $\frac{1}{4}$ der Nutzhöhe H des Schornsteins belaufen, und jedenfalls **auf höchstens 2.000 mm**.
- Der Innenquerschnitt sollte möglichst rund sein: Quadratische oder rechteckige Querschnitte müssen abgerundete Ecken mit einem Radius von nicht weniger als 20 mm aufweisen.
- Der Innenquerschnitt muss konstant, frei und unabhängig sein.
- Rechteckige Querschnitte müssen ein Seitenverhältnis von maximal 1,5 aufweisen.
- Ist der Schornstein außen montiert, muss er unbedingt isoliert werden, um die Abkühlung des Rauchs und die Kondenswasserbildung zu vermeiden.
- Zur Montage der Rauchkanäle (Abschnitt vom Gerät zur Einmündung in den Schornstein) sind Elemente aus nicht brennbaren Materialien zu verwenden, die den Verbrennungsprodukten und deren eventueller Kondensation standhalten können (**die Verwendung von Rauchgasrohren aus Aluminium ist strengstens verboten**).
- Die Verwendung von Faserzementrohren für den Anschluss der Geräte an den Schornstein ist verboten.
- Die Rauchkanäle dürfen keine Räume durchlaufen, in denen die Installation von Verbrennungsgeräten verboten ist.
- Die Montage der Rauchkanäle muss so erfolgen, dass die Dichte gegen die Rauchgase unter den Betriebsbedingungen des Geräts in Unterdruck garantiert ist.
- Das Montieren horizontaler Abschnitte ist verboten.
- Die Verwendung von Elementen in Gegenneigung ist verboten.
- Der Rauchkanal muss die Entfernung des Rußes ermöglichen oder zu reinigen sein und einen konstanten Querschnitt aufweisen.
- Es ist verboten, im Inneren von Rauchkanälen andere Luftzufuhrkanäle und Rohrleitungen für Anlagenzwecke verlaufen zu lassen, selbst wenn sie überdimensioniert sind.

WEITERE ANGABEN, DIE ZU BERÜCKSICHTIGEN SIND

- Das Gerät funktioniert mit einer Brennkammer mit Unterdruck und einem Rauchgasrohr unter Druck; **daher muss der Rauchabzug absolut dicht sein.**
- Die Rauchgasrohre innerhalb des Installationsraums müssen aus geeignetem Material ([siehe einschlägige Normen](#)) und mit Dichtungen versehen sein; der Mindestdurchmesser beträgt 80 mm.
- Es sind doppelwandige (isolierte) oder mit Steinwolle abgedichtete Rohre zu verwenden. Die Temperatur des Rauchgasrohrs innerhalb des Raums darf 70 °C nicht überschreiten.
- **FÜR DEN ORDNUNGSGEMÄSSEN RAUCHAUSSTOSS IST ZWINGEND EIN ERSTER VERTIKALER ABSCHNITT VON MINDESTENS 1,5 M ZU BILDEN.**
- An jedem Richtungswechsel ein T-Stück mit Inspektionsverschluss vorsehen. Die Rohre müssen die Rauchdichtheit durch Dichtungen mit einer Temperaturbeständigkeit von 250 °C gewährleisten. Die Rohre mit entsprechenden Manschetten an der Wand befestigen, um eventuelle Schwingungen zu vermeiden.
- **ES IST STRENGSTENS VERBOTEN, ZUGREGULIERVENTILE (DROSSELKLAPPEN) ZU INSTALLIEREN.**

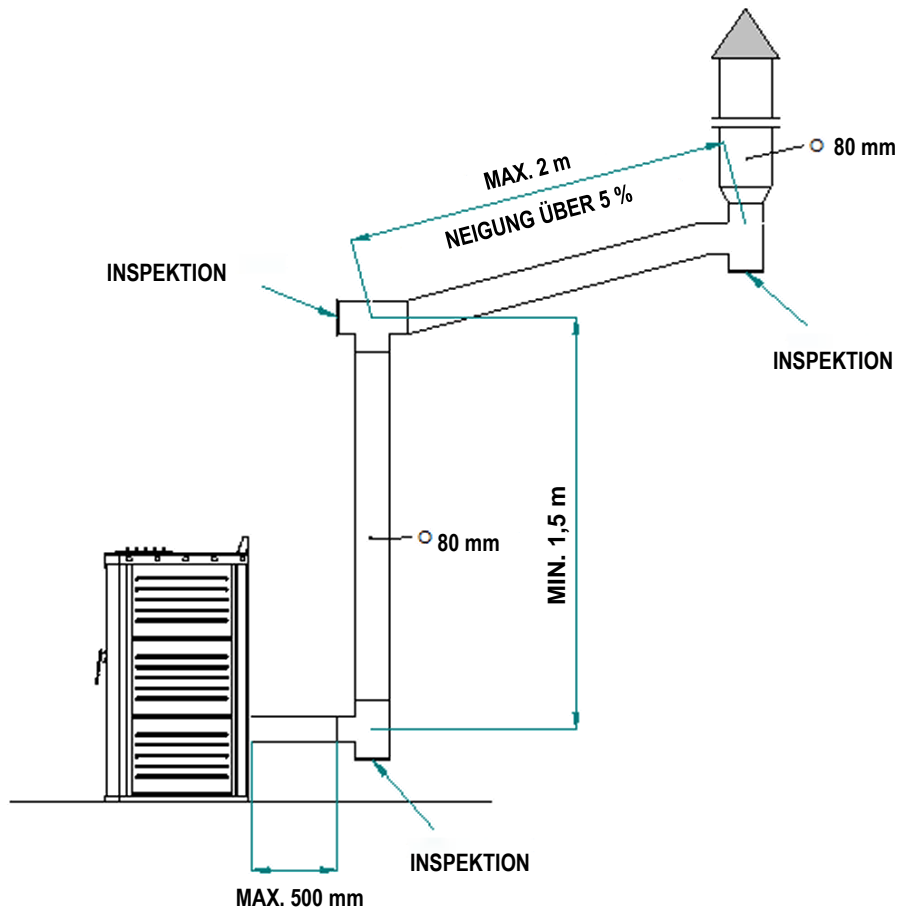

Alte oder zu große Schornsteine (Innendurchmesser über 15 cm) müssen mit einem (mit Steinwolle oder Vermiculit) abgedichteten Rohr aus rostfreiem Stahl verrohrt werden, dessen Größe sich nach dem Verlauf richtet. Der Anschluss am Schornstein muss entsprechend abgedichtet sein.

Bei der Ausführung des Schornsteins dürfen nicht mehr als vier Richtungswechsel, einschließlich des anfänglichen T-Stücks, erfolgen.

Schornsteinkopf

Der **Schornsteinkopf** ist eine Vorrichtung am oberen Abschluss des Schornsteins und dient dazu, die Ableitung der Verbrennungsprodukte nach außen zu erleichtern.

Er muss folgenden Anforderungen entsprechen:

- Der Nutausgangsquerschnitt darf nicht weniger als das Zweifache jenes des Schornsteins betragen, auf dem er eingesetzt wird;
- Er muss so gestaltet sein, dass er das Eindringen von Regen und Schnee in den Schornstein verhindert;
- Er muss so gebaut sein, dass auch bei Wind aus jeder Richtung und Neigung auf jeden Fall die Ableitung der Verbrennung gesichert ist.

Die Austrittshöhe (unter Höhe ist jene zu verstehen, die dem Scheitelpunkt des Schornsteins, unabhängig von etwaigen Schornsteinköpfen, entspricht) muss sich außerhalb des so genannten Rückflussbereichs befinden, um die Bildung von Gegendruck zu vermeiden, der die freie Ableitung der Verbrennungsprodukte in die Atmosphäre verhindert.

Daher müssen die in den folgenden Abbildungen angegebenen Mindesthöhen beachtet werden:

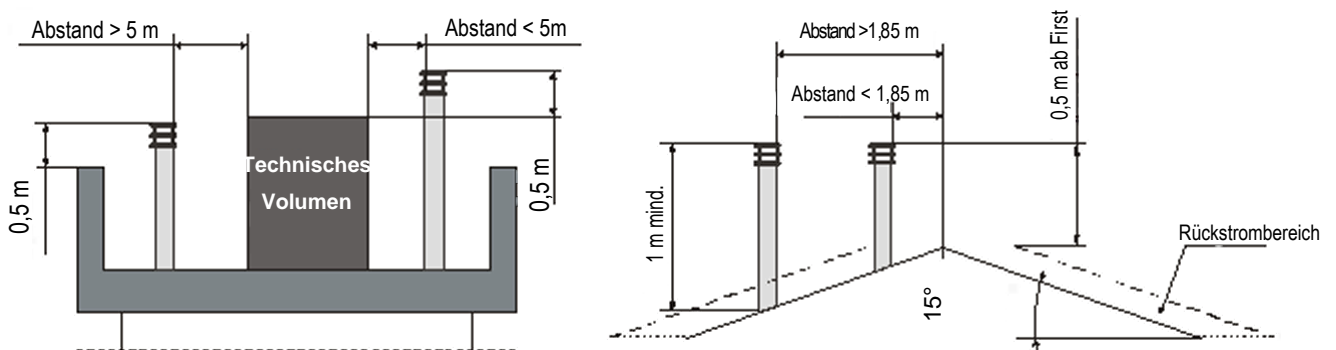

STROMANSCHLUSS

Der Stromanschluss darf **nur von qualifiziertem Personal** durchgeführt werden, das die geltenden allgemeinen und örtlichen Sicherheitsvorschriften einzuhalten hat.

Kontrollieren, ob die Versorgungsspannung und -frequenz 220 V – 50 Hz entsprechen.

Die Sicherheit des Geräts ist gewährleistet, wenn es ordnungsgemäß an eine wirksame Erdleitung angeschlossen ist.

Beim Anschluss an das Stromnetz einen Fehlerstrom-Leitungsschutzschalter (6 A – Id 30 mA) mit angemessenem Lastschalt- und Trennvermögen anbringen. Die elektrischen Anschlüsse, einschließlich der Erdung, sind nach Abschalten des Stroms an der elektrischen Anlage vorzunehmen. Bei der Herstellung der Anlage daran denken, dass die Kabel unbeweglich und fern von Teilen, die Hochtemperatur unterliegen, zu verlegen sind. Bei der Endverkabelung des Schaltkreises nur Bauteile mit angemessenem elektrischem Schutzgrad verwenden. Darauf achten, dass keine Elektrokabel in unmittelbarer Nähe des Rauchgasrohrs verlaufen, es sei denn, dass diese mit geeigneten Materialien isoliert sind.

KLOVER lehnt jede Haftung für Schäden an Personen, Tieren oder Gegenständen ab, die sich durch eine fehlende Erdung des Geräts und die Nichteinhaltung der IEC-Normen ergeben.

Anschluss an Raumthermostat oder Raumtemperaturfühler

An der Rückseite des Gerätes befinden sich ein oder mehr Klemmleisten zum Anschluss etwaiger Raumthermostate oder Raumtemperaturfühler (Siehe „Bauteile des Geräts“).

In der Tabelle wird die Funktionsweise der Klemmleisten an der Rückwand des Geräts beschrieben.

Klemmleiste	Beschreibung	Art der Steuerung	Wirkung
1	Hauptraum	Nur mit Raumthermostat *	Bei GESCHLOSSENEM Kontakt arbeitet das Gerät weiter mit der eingestellten Leistung, unabhängig von der eingestellten Raumtemperatur (Taste 1) und vom Zustand weiterer eventuell angeschlossener Thermostate oder Raumtemperaturfühler. Bei GEÖFFNETEM Kontakt schaltet das Gerät auf Modulation, vorausgesetzt, dass die eingestellte Raumtemperatur (Taste 1) erreicht ist und auch die weiteren, eventuell angeschlossenen Thermostate oder Raumtemperaturfühler keinen Bedarf mehr melden.
2	Kanalisierte Raum 1 (nur bei Modellen mit ein oder zwei kanalisierten Ausgängen)	Mit Raumthermostat * (muss in Pr56 mit Wert T1 oder T1+2 aktiviert sein)	Bei GESCHLOSSENEM Kontakt arbeitet das Gerät weiter mit der eingestellten Leistung, unabhängig von der eingestellten Raumtemperatur (Taste 1) und vom Zustand weiterer eventuell angeschlossener Thermostate. Bei GEÖFFNETEM Kontakt schaltet das Gerät auf Modulation, vorausgesetzt, dass die eingestellte Raumtemperatur (Taste 1) erreicht ist und auch die weiteren, eventuell angeschlossenen Thermostate keinen Bedarf mehr melden. Das Kanalisierungsgebläse 1 schaltet in jedem Fall auf Modulation.
		Mit Raumtemperaturfühler ** (muss in Pr56 mit Wert S1 oder S1+2 aktiviert sein)	Bei Erreichen der in SET RAUM 1 (Menü 12 - SET KAN. RAUM) eingestellten Temperatur schaltet das Gerät auf Modulation, vorausgesetzt, dass die eingestellte Raumtemperatur (Taste 1) erreicht ist und auch die weiteren, eventuell angeschlossenen Thermostate oder Raumtemperaturfühler keinen Bedarf mehr melden. Das Kanalisierungsgebläse 1 schaltet in jedem Fall auf Modulation.
3	Kanalisierte Raum 2 (nur bei Modellen mit zwei kanalisierten Ausgängen)	Mit Raumthermostat * (muss in Pr56 mit Wert T2 oder T1+2 aktiviert sein)	Bei GESCHLOSSENEM Kontakt arbeitet das Gerät weiter mit der eingestellten Leistung, unabhängig von der eingestellten Raumtemperatur (Taste 1) und vom Zustand weiterer eventuell angeschlossener Thermostate. Bei GEÖFFNETEM Kontakt schaltet das Gerät auf Modulation, vorausgesetzt, dass die eingestellte Raumtemperatur (Taste 1) erreicht ist und auch die weiteren, eventuell angeschlossenen Thermostate keinen Bedarf mehr melden. Das Kanalisierungsgebläse 2 schaltet in jedem Fall auf Modulation.
		Mit Raumtemperaturfühler ** (muss in Pr56 mit Wert S2 oder S1+2 aktiviert sein)	Bei Erreichen der in SET RAUM 2 (Menü 12 - SET KAN. RAUM) eingestellten Temperatur schaltet das Gerät auf Modulation, vorausgesetzt, dass die eingestellte Raumtemperatur (Taste 1) erreicht ist und auch die weiteren, eventuell angeschlossenen Thermostate oder Raumtemperaturfühler keinen Bedarf mehr melden. Das Kanalisierungsgebläse 2 schaltet in jedem Fall auf Modulation.

* Potentialfreien Raumthermostat anschließen, der einen einfachen potentialfreien Kontakt steuert, vorzugsweise mit einstellbarem Hysteresewert.

** Raumtemperaturfühler vom Typ „NTC 10K ± 1%“ anschließen.

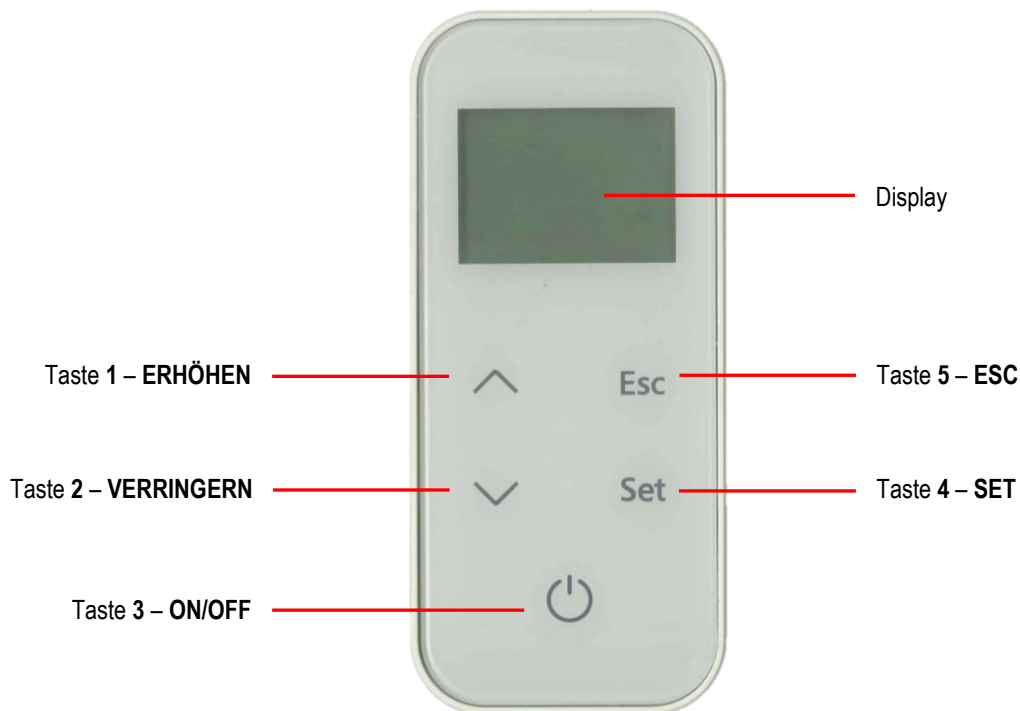
BESCHREIBUNG DER KOMPONENTEN**Funkfernbedienung**

In die Funkfernbedienung müssen 3 Batterien Typ Mignon AAA zu je 1,5 V eingesetzt werden (Typ LR03 / MN2400). Die Lebensdauer der Batterien hängt davon ab, wie häufig die Funkfernbedienung benutzt wird.

In der nachfolgenden Tabelle nun die Beschreibung der Funktionen der Tasten der Funkfernbedienung.

Taste	Beschreibung	Betriebsart	Wirkung
1	ERHÖHEN	Beim ersten Drücken...	Ändern der Raumtemperatur „SET RAUM“.
		Bei der Programmierung...	Wert im ausgewählten Menü ändern/erhöhen. Wert der Raumtemperatur/Betriebsleistung erhöhen. In „SET KANALISIERUNG“ wird der Wert von Kanalisierung 2 geändert.
2	VERRINGERN	Beim ersten Drücken...	Ändern der Betriebsleistung „SET LEISTUNG“.
		Bei der Programmierung...	Wert im ausgewählten Menü ändern/reduzieren. Wert der Raumtemperatur/Betriebsleistung verringern. In „SET KANALISIERUNG“ wird der Wert von Kanalisierung 1 geändert.
3	ON/OFF	Beim ersten Drücken...	Einschalten des Displays.
		Im Betrieb...	Gerät ausschalten (Taste länger als 2 Sekunden gedrückt halten).
		Ausgeschaltet...	Gerät einschalten (Taste länger als 2 Sekunden gedrückt halten).
		Bei Abschaltung wegen Alarm...	Alarm zurücksetzen.
		Im Menü/bei Programmierung...	Auf vorhergehende Menüebene gehen, ohne ausgeführte Änderungen zu speichern.
4	SET	Beim ersten Drücken...	Benutzermenü aufrufen.
		Im Menü...	Zum nachfolgenden Menüpunkt übergehen und ausgeführte Änderungen speichern.
		Bei der Programmierung...	Zum nachfolgenden Untermenüpunkt übergehen und ausgeführte Änderungen speichern.
5	ESC	Beim ersten Drücken...	Ändern der Drehzahl der Kanalisierungsgebläse „SET KANALISIERUNG“.
		Im Menü...	Zum vorhergehenden Menüpunkt übergehen und ausgeführte Änderungen speichern.
		Bei der Programmierung...	Zum vorhergehenden Untermenüpunkt übergehen und ausgeführte Änderungen speichern.

Hilfsbedienfeld.

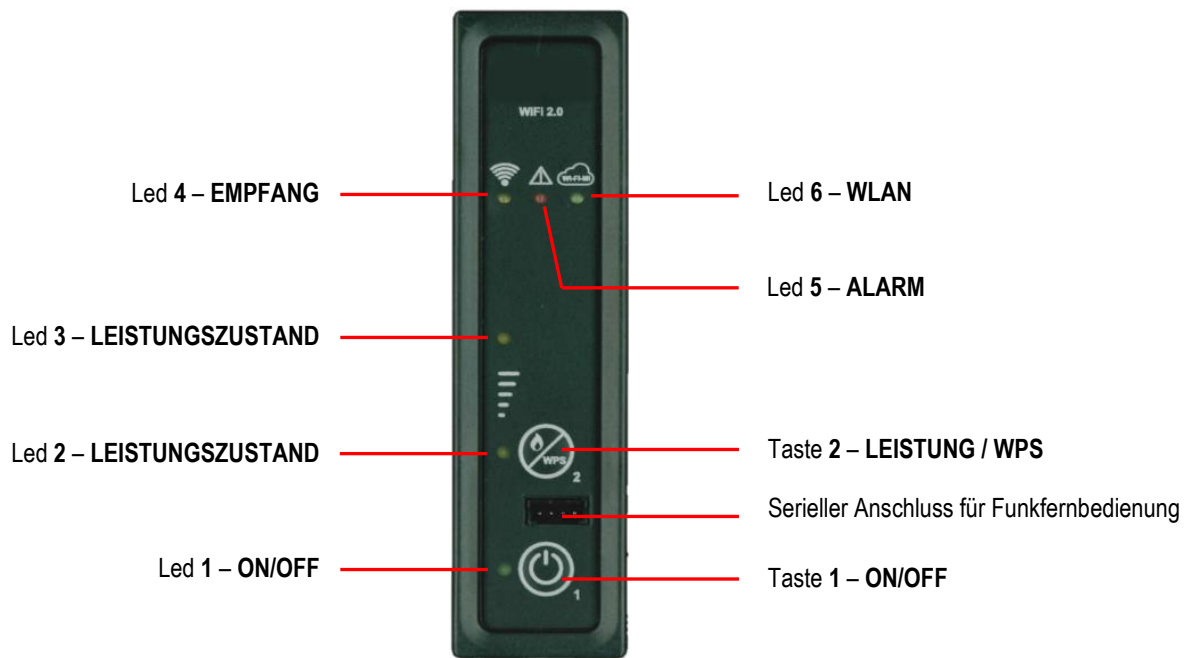

In der nachfolgenden Tabelle nun die Beschreibung der Funktionen der Tasten des Hilfsbedienfelds.

Taste	Beschreibung	Betriebsart	Wirkung
1	ON/OFF	Im Betrieb...	Gerät ausschalten (Taste 2 Sekunden gedrückt halten).
		Ausgeschaltet...	Gerät einschalten (Taste 2 Sekunden gedrückt halten).
		Bei Abschaltung wegen Alarm...	Alarm zurücksetzen.
2	LEISTUNG	Bei jedem Drücken...	Betriebsleistung „SET LEISTUNG“ ändern, wobei eine von 3 Leistungsstufen gewählt werden kann (1, 3 oder 5).
		6 Sekunden lang drücken...	Es ermöglicht dem WiFi-Modul, in den WPS-Modus zu wechseln, um die Verbindung zum WiFi-Netzwerk des Heimmodems zu erleichtern (es ist auch erforderlich, die WPS-Taste des Modems entsprechend seinen Eigenschaften gedrückt zu halten).

In der nachfolgenden Tabelle nun die Beschreibung der Funktionen der LEDs des Hilfsbedienfelds.

LED	Beschreibung	Zustand	Wirkung
1	ON/OFF	Aus	Das Gerät ist ausgeschaltet.
		Blinkend	Das Gerät ist in der Ausschaltphase.
		Ein	Das Gerät ist eingeschaltet.
2 und 3	LEISTUNGSZUSTAND	LED 2 ein, LED 3 aus	Leistungsstufe 1 eingestellt.
		LED 2 ein, LED 3 ein	Leistungsstufe 3 eingestellt.
		LED 2 aus, LED 3 ein	Leistungsstufe 5 eingestellt.
4	EMPFANG	Ein	Leuchtet auf, wenn ein Signal von der Funkfernbedienung empfangen wird.
5	ALARM	Ein	Das Gerät ist im Alarmzustand.
6	WLAN	Aus	Das Gerät ist nicht mit einem WLAN-Netz verbunden.
		Blinkt langsam	Das WiFi-Modul befindet sich im Access Point-Modus (wartet auf die Verbindung zum Netzwerk).
		Blinkt schnell	Das WiFi-Modul befindet sich im WPS-Modus (Signalsuche).
		Ein	Das Gerät ist mit einem WLAN-Netz verbunden.

Über das Hilfsbedienfeld können grundlegende Funktionen des Gerätebetriebs bei fehlender Funkfernbedienung bedient werden.

Es können also folgende Operationen durchgeführt werden:

- **EIN-/AUSSCHALTEN:** Indem Taste 1 (ON/OFF) 2 Sekunden lang gedrückt gehalten wird.

- **ÄNDERN DER BETRIEBSLEISTUNG:** Mit jedem Drücken von Taste 2 (Leistung) kann die Betriebsleistung durch Wahl einer der drei verfügbaren Leistungsstufen (1, 3 oder 5) geändert werden. Anhand der LEDs 2 und 3 (Leistungszustand) kann geprüft werden, welche Leistungsstufe eingestellt ist (siehe Tabelle zur LED-Bedeutung).

Display

Im Display der Funkfernbedienung werden die Informationen zum Betriebszustand des Geräts angezeigt.

Das Einschalten des Displays erfolgt durch Drücken von Taste 3 (ON/OFF).

Die nachfolgende Abbildung zeigt das Display in einem normalen Betriebszustand.

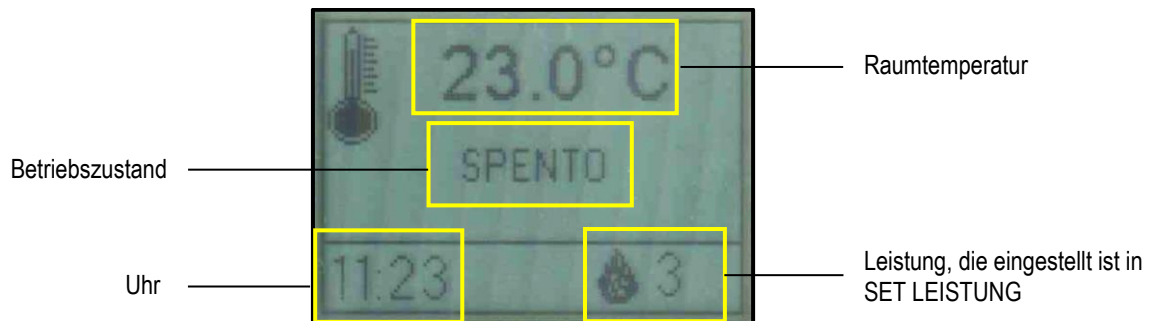

Durch den Zugriff auf das Menü mit Taste 4 (SET) lassen sich je nach gewähltem Menü verschiedene Anzeigen aufrufen und verschiedene Funktionen einstellen.

Die folgende Abbildung zeigt das Display bei der Navigation innerhalb des Menüs.

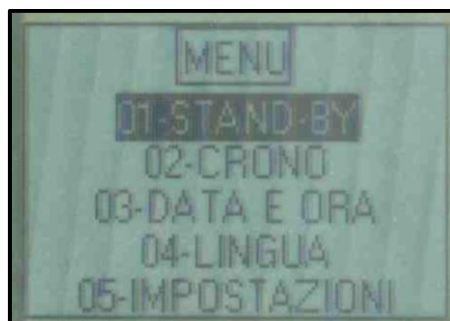

DAS MENÜ

Das Menü wird durch Drücken von Taste 4 (SET) der Funkfernbedienung aufgerufen.

Es ist in verschiedene Punkte und Ebenen gegliedert, die den Zugriff auf die Einstellungen und die Programmierung des Geräts ermöglichen.

Mit den Tasten 1 und 2 (Erhöhen und Verringern) wird das zu ändernde Menü gewählt.

Mit Taste 4 (SET) wird das zu ändernde Menü aufgerufen, wobei die vorher vorgenommenen Änderungen gespeichert werden.

Mit Taste 5 (ESC) erfolgt die Rückkehr zur vorhergehenden Menüebene, wobei die vorher vorgenommenen Änderungen gespeichert werden.

Innerhalb des zu ändernden Menüs kann mit den Tasten 1 und 2 (Erhöhen und Verringern) der im gewählten Menü eingestellte Wert geändert werden.

Die folgende Liste enthält die Menüs der Platine mit den entsprechenden Erläuterungen.

MENÜ 01 – STAND-BY

Ist diese Option nicht aktiviert, erfolgt keine Abschaltung des Geräts, wenn die in „SET RAUM“ eingestellte Temperatur erreicht wird. Es erfolgt jedoch die Modulation der Betriebsleistung; auf dem Display erscheint die Anzeige „MODULATION“.

Ist diese Option aktiviert, schaltet das Gerät beim Erreichen der in „SET RAUM“ eingestellten Temperatur auf Modulation bzw. schaltet sich aus. Während der Modulationsphase erscheint auf dem Display die Anzeige „OK ST-BY“, beim Abschalten erscheint die Anzeige „STAND-BY“.

Das folgende Bild zeigt die Bildschirmseite, wenn das STAND-BY aktiviert ist:

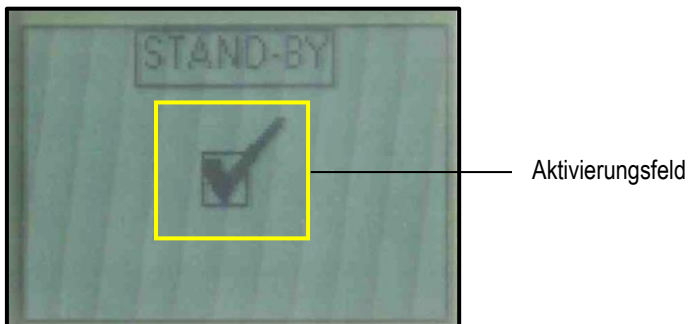

MENÜ 02 – CHRONO

Aufrufen der verschiedenen Funktionen zur Programmierung des Zeitthermostats (Tages-, Wochen- und Wochenendprogrammierung).

Um zu vermeiden, dass sich das Gerät ungewollt ein- oder ausschaltet, nur jeweils eines der angebotenen Programme benutzen (Tages-, Wochen- oder Wochenendprogramm).

• **Untermenü 02 – 01 – Chrono aktivieren**

Allgemeines Aktivieren bzw. Deaktivieren aller Funktionen des Zeitthermostats. Zur Gewährleistung der einwandfreien Funktion empfiehlt sich die Aktivierung mit den Tasten 1 oder 2 (Erhöhen und Verringern), wenn zumindest ein Ein-/Ausschaltprogramm (Tages-, Wochen- oder Wochenendprogramm) aktiviert ist.

Das folgende Bild zeigt die Bildschirmseite, wenn der Zeitthermostat (Chrono) aktiviert ist:

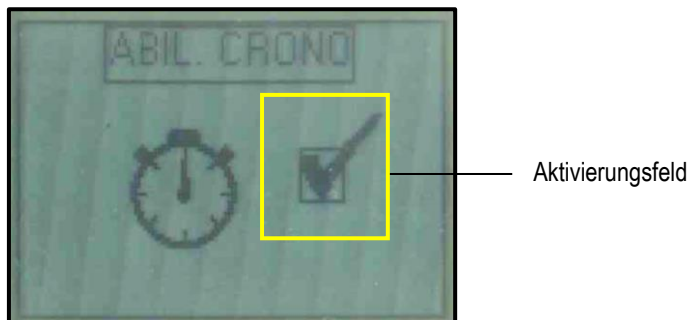

• **Untermenü 02 – 02 – Chrono Tag**

Aktivieren bzw. Deaktivieren und Einstellen der Tagesfunktionen des Zeitthermostats.

Das Tagesprogramm stellt zwei Betriebszeitabschnitte zur Verfügung, die durch die nach folgendem Schema eingestellten Zeitpunkte begrenzt sind (sie müssen nicht alle gleichzeitig verwendet werden):

Einschaltzeit
(OFF weist die Uhr an, den Befehl zu übergehen)

Aktivierungsfeld
(Muss aktiviert werden, wenn mindestens ein Zeitabschnitt aktiviert ist)

Nummer des gewählten Zeitabschnitts
(2 Abschnitte verfügbar)

Abschaltzeit
(OFF weist die Uhr an, den Befehl zu übergehen)

SET LEISTUNG
(Betriebsleistung im gewählten Zeitabschnitt)

SET RAUM
(Raumtemperatur im gewählten Zeitabschnitt)

- Mit den Tasten 1 und 2 (Erhöhen und Verringern) wird der gewählte Wert geändert.
- Mit Taste 4 (SET) wird der nächste Wert angewählt.
- Mit Taste 5 (ESC) wird der vorhergehende Wert angewählt.
- Mit Taste 3 (ON/OFF) erfolgt die Rückkehr zur vorhergehenden Menüebene.

• Untermenü 02 – 03 – Chrono Woche

Aktivieren bzw. Deaktivieren und Einstellen der Wochenfunktionen des Zeitthermostats.

Das Wochenprogramm stellt vier Betriebszeitabschnitte zur Verfügung, die durch die nach folgendem Schema eingestellten Zeitpunkte begrenzt sind (sie müssen nicht alle gleichzeitig verwendet werden):

Einschaltzeit
(OFF weist die Uhr an, den Befehl zu übergehen)

Aktivierungsfeld
(Muss aktiviert werden, wenn mindestens ein Zeitabschnitt aktiviert ist)

Nummer des gewählten Zeitabschnitts
(4 Abschnitte verfügbar)

Anzeigefeld aktivierte Wochentage:
1 - Montag / 2 - Dienstag / 3 - Mittwoch /
4 - Donnerstag / 5 - Freitag / 6 - Samstag /
7 - Sonntag
(bei gefülltem Punkt ist der Tag aktiviert)

SET LEISTUNG
(Betriebsleistung im gewählten Zeitabschnitt)

SET RAUM
(Raumtemperatur im gewählten Zeitabschnitt)

Abschaltzeit
(OFF weist die Uhr an, den Befehl zu übergehen)

- Mit den Tasten 1 und 2 (Erhöhen und Verringern) wird der gewählte Wert geändert.
- Mit Taste 4 (SET) wird der nächste Wert angewählt.
- Mit Taste 5 (ESC) wird der vorhergehende Wert angewählt.
- Mit Taste 3 (ON/OFF) erfolgt die Rückkehr zur vorhergehenden Menüebene.

Nachdem die Ein- und Ausschaltzeit sowie die Leistungs- und Temperaturvorgaben eingestellt wurden, sind die Tage zu wählen, an denen der jeweilige Zeitabschnitt aktiviert werden soll. Auf der folgenden Bildschirmseite sind die Tage zu aktivieren:

Feld zur Aktivierung der Tage:
1 - Montag / 2 - Dienstag / 3 - Mittwoch /
4 - Donnerstag / 5 - Freitag / 6 - Samstag /
7 - Sonntag
(bei gefülltem Punkt ist der Tag aktiviert)

- Mit Taste 1 (Erhöhen) wird der angewählte Tag aktiviert.
- Mit Taste 2 (Verringern) wird der angewählte Tag deaktiviert.
- Mit Taste 4 (SET) wird der nächste Tag angewählt.
- Mit Taste 5 (ESC) wird der vorhergehende Tag angewählt.
- Mit Taste 3 (ON/OFF) erfolgt die Rückkehr zur vorhergehenden Menüebene.

• Untermenü 02 – 04 – Chrono Wochenende

Ermöglicht das Aktivieren bzw. Deaktivieren und Einstellen der Wochenendfunktionen des Zeitthermostats (gilt an Samstagen und Sonntagen).

Einschaltzeit
(OFF weist die Uhr an, den Befehl zu übergehen)

Aktivierungsfeld
(Muss aktiviert werden, wenn mindestens ein Zeitabschnitt aktiviert ist)

Nummer des gewählten Zeitabschnitts
(2 Abschnitte verfügbar)

Abschaltzeit
(OFF weist die Uhr an, den Befehl zu übergehen)

SET LEISTUNG
(Betriebsleistung im gewählten Zeitabschnitt)

SET RAUM
(Raumtemperatur im gewählten Zeitabschnitt)

- Mit den Tasten 1 und 2 (Erhöhen und Verringern) wird der gewählte Wert geändert.
- Mit Taste 4 (SET) wird der nächste Wert angewählt.
- Mit Taste 5 (ESC) wird der vorhergehende Wert angewählt.
- Mit Taste 3 (ON/OFF) erfolgt die Rückkehr zur vorhergehenden Menüebene.

MENÜ 03 – DATUM UND UHRZEIT

Einstellen des Wochentags, der Uhrzeit und des aktuellen Datums.

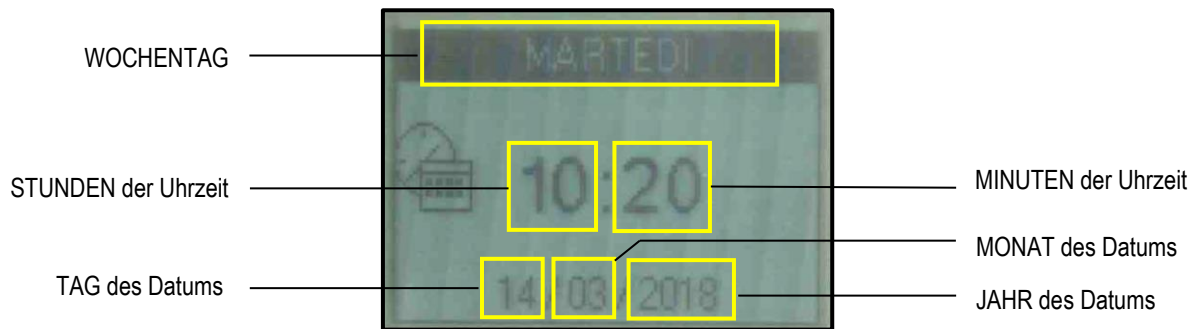

- Mit den Tasten 1 und 2 (Erhöhen und Verringern) wird der gewählte Wert geändert.
- Mit Taste 4 (SET) wird der nächste Wert ausgewählt.
- Mit Taste 5 (ESC) wird der vorhergehende Wert ausgewählt.
- Mit Taste 3 (ON/OFF) erfolgt die Rückkehr zur vorhergehenden Menüebene.

MENÜ 04 – SPRACHE

Ermöglicht das Einstellen der Dialogsprache (Deutsch, Französisch, Italienisch, Englisch und Spanisch).

MENÜ 05 – EINSTELLUNGEN

Hier können verschiedene Einstellungen der Funkfernbedienung vorgenommen werden.

Die folgende Tabelle zeigt die Einstellungen mit der entsprechenden Bedeutung:

Menü	Bedeutung	Einstellbare Werte *
WARNTON	Aktivieren/deaktivieren des Warntons der Leistungskarte	ON – OFF
DISPLAY-BELEUCHTUNG	Einstellen der Beleuchtungsdauer des Displays	2 – 10 s
DISPLAY-EINSCHALTUNG	Einstellen der Einschaltdauer des Displays	15 – 60 s – ON
DISPLAY-HELLIGKEIT	Aktivieren/deaktivieren der Beleuchtung des Displays	ON – OFF
DISPLAY-KONTRAST	Einstellen des Kontrasts des Displays	15 – 60 #
TASTENTON	Aktivieren/deaktivieren des Tons beim Drücken der Tasten an der Funkfernbedienung	ON – OFF

* Die eingestellten Werte beeinflussen die Lebensdauer der in die Funkfernbedienung eingesetzten Batterien.

MENÜ 06 – ANFANGSBEFÜLLUNG

Ermöglicht das Vorbefüllen mit Pellets für einen Zeitraum von 90 Sekunden, wenn das Gerät ausgeschaltet und kalt ist. Diese Funktion wird mit Taste 1 (Erhöhen) gestartet und mit Taste 3 (ON/OFF) unterbrochen. Sie erweist sich als sehr nützlich, wenn das Gerät eingeschaltet wird, nachdem der Pelletbehälter vollständig geleert wurde oder zum ersten Mal befüllt wird. **Achtung: Nach Beendigung des Vorgangs empfiehlt es sich, vor dem Einschalten des Geräts die eventuell im Aschekasten angesammelten Pellets zu entfernen.**

MENÜ 07 – GERÄTEZUSTAND

Zeigt den Echtzeitzustand des Geräts mit dem Betriebszustand der verschiedenen Vorrichtungen an, die daran angeschlossen sind. Dabei können die einzelnen Seiten durchgescrollt werden. Die aufgeführten Daten sind dem technischen Kundendienst vorbehalten.

Die folgende Tabelle zeigt die verschiedenen Vorrichtungen mit der entsprechenden Bedeutung:

Displayanzeige	Bedeutung
L04-270218 (Beispiel)	Code der in der Steuereinheit geladenen Firmware.
ARIA 1.0 (Beispiel)	Code der in der Funkfernbedienung geladenen Firmware.
T.RAUCH	Gibt die vom Fühler im Innern der Brennkammer gemessene Temperatur an.
T.RAUM	Gibt die vom Fühler in der Funkfernbedienung gemessene Raumtemperatur an.
T.RAUM 1	Gibt, wenn ein Raumtemperaturfühler angeschlossen wird, die von diesem gemessene Raumtemperatur Kanalisierung 1 an. Gibt, wenn ein Raumthermostat angeschlossen wird, dessen Zustand an. (OFF = T.A.-Kontakt GEÖFFNET = Thermostat nicht angeregt) (ON = T.A.-Kontakt GESCHLOSSEN = Thermostat angeregt)

T.RAUM 2	Gibt, wenn ein Raumtemperaturfühler angeschlossen wird, die von diesem gemessene Raumtemperatur Kanalisierung 2 an. Gibt, wenn ein Raumthermostat angeschlossen wird, dessen Zustand an. (OFF = T.A.-Kontakt GEÖFFNET = Thermostat nicht angeregt) (ON = T.A.-Kontakt GESCHLOSSEN = Thermostat angeregt)
SAUG.RPM	Gibt die Drehzahl der Rauchabsaugung an.
LADEN	Gibt das Intervall zum Laden von Pellets an.
T.A.-ZUSTAND	Gibt den Zustand des Haupt-Raumthermostats an. (OFF = T.A.-Kontakt GEÖFFNET = Thermostat nicht angeregt) (ON = T.A.-Kontakt GESCHLOSSEN = Thermostat angeregt)
DZ.LUFT	Gibt die Drehzahl des Frontgebläses an.
DZ.KAN1	Gibt die Drehzahl des Gebläses Kanalisierung 1 an.
DZ.KAN2	Gibt die Drehzahl des Gebläses Kanalisierung 2 an.
TIMER 1	Gibt das Ende (Minuten) der aktuellen Betriebsphase an.
TIMER 2	Gibt das Ende (Sekunden) der aktuellen Betriebsphase an.
VZ.ALARM	Gibt bei Alarm die Zeitdauer (Sekunden) an, nach deren Ablauf der Alarm im Display gemeldet wird.
T.KARTE	Gibt die vom Fühler im Innern der Steuereinheit gemessene Temperatur an.
REINIGER	Gibt den Zustand des Brennschalenreinigers an. (OFF = Kontakt GEÖFFNET = Brennschale nicht ausgerichtet) (ON = Kontakt GESCHLOSSEN = Brennschale ausgerichtet)
NIV.PELLET	Gibt den Zustand des Pellet-Füllstandssensors im Behälter an. (OFF = Sensor bedeckt = Pellets im Behälter oberhalb Reservegrenze) (ON = Sensor unbedeckt = Pellets im Behälter unterhalb Reservegrenze)
SERVICE	Gibt die verbleibenden Stunden bis zu der beim Kundendienstzentrum anzufordernden Wartung an.

Menü 08 – WLAN-Status (Menü nicht verwendet)

Menü 09 – Benutzer-Einstellungen *

Menü nur für erfahrene Benutzer – ermöglicht eine begrenzte Einstellung der Pelletbefüllung (PELLETTYP) und der Drehzahl der Rauchabsaugung (KAMINTYP) in der in der folgenden Tabelle angegebenen Weise:

Menü	Bedeutung	Einstellbare Werte
PELLETTYP	Wird der Wert um eine Einheit erhöht, erhöht sich die Pelletbefüllung um etwa 4 %.	-9 – +9
	Wird der Wert um eine Einheit verringert, verringert sich die Pelletbefüllung um etwa 4 %.	
KAMINTYP	Wird der Wert um eine Einheit erhöht, wird die Drehzahl der Rauchabsaugung (und damit die Zuführung von Verbrennungsluft) um etwa 3 % erhöht.	-9 – +9
	Wird der Wert um eine Einheit verringert, wird die Drehzahl der Rauchabsaugung (und damit die Zuführung von Verbrennungsluft) um etwa 3 % verringert.	

*** Ein Zugriff durch unerfahrene Benutzer kann zu erheblichen Geräte-, Personen-, Sach- und Umweltschäden führen. Klover lehnt jede Haftung für Schäden ab, die auf unsachgemäße Einstellung dieser Werte zurückzuführen ist.**

MENÜ 10 – KUNDENDIENST-EINSTELLUNGEN

Ermöglicht den Zugriff auf alle Funktionen, die dem technischen Kundendienst vorbehalten sind. Der Zugriff ist durch einen Zugangscode geschützt. Unbefugter Zugriff kann zu erheblichen Geräte-, Personen-, Sach- und Umweltschäden führen.

MENÜ 11 – RELAX-FUNKTION (Menü nicht verwendet)

Ermöglicht eine Senkung der Drehzahl des Frontgebläses über eine bestimmte Zeitdauer (90 min).

MENÜ 12 – SET KAN. RAUM (Menü wird nur an dafür eingerichteten Modellen angezeigt)

Aufrufen und Ändern der Raumtemperatur von Zone 1 und Zone 2, die durch die jeweiligen Gebläse geregelt werden (siehe auch „Ändern der Drehzahleinstellungen der Kanalisierungsgebläse“).

Das folgende Bild zeigt die Bildschirmseite in „SET KANALISIERTER RAUM“:

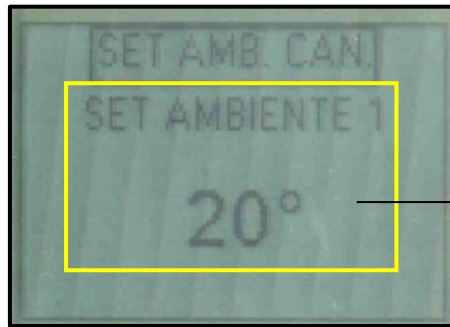

SET RAUM ZONE 1
(Raumtemperatur Zone 1
einstellbar von 07 °C bis 40 °C)

Zum Ändern der Raumtemperatur genügt es, durch Drücken der Tasten 4 (SET) oder 5 (ESC) das zu ändernde „SET KANALISIERTER RAUM“ anzuwählen („SET RAUM 1“ oder „SET RAUM 2“).

Dann mit den Tasten 1 und 2 (Erhöhen und Verringern) den Wert ändern – der Wert kann von 07 °C bis 40 °C eingestellt werden.

Durch Drücken von Taste 3 (ON/OFF) wird das Menü verlassen und dabei der eingestellte Wert gespeichert.

ANFANGSKONFIGURATION

Verbindung der Funkfernbedienung

Wenn das Produkt zum ersten Mal eingeschaltet wird oder der Funkkanal geändert werden soll, sollte die Funkfernbedienung über Schnittstelle mit dem Hilfsbedienfeld am Gerät verbunden werden, dazu wie folgt vorgehen:

1. Einige Sekunden lang die Tasten 3 (ON/OFF) und 4 (SET) der Funkfernbedienung gleichzeitig drücken.
2. Daraufhin erscheint die Anzeige „MENÜ FUNK-ID“ mit dem Kanal, mit dem die Funkfernbedienung verknüpft wurde, wenn dieser vorher bereits konfiguriert wurde.
3. Mit Taste 2 (Verringern) der Funkfernbedienung „NEU“ anwählen und mit Taste 4 (SET) bestätigen.
4. Mit den Tasten 1 oder 2 (Erhöhen oder Verringern) der Funkfernbedienung den Kanal wählen, über den die Verbindung hergestellt werden soll, ohne mit Taste 4 (SET) zu bestätigen.
5. Gleichzeitig die Tasten 1 (ON/OFF) und 2 (LEISTUNG) des Hilfsbedienfelds drücken, bis alle LEDs leuchten.
6. Danach mit Taste 4 (SET) der Funkfernbedienung den vorher gewählten Kanal bestätigen; die Funkfernbedienung beginnt mit der Suche nach dem Kanal, über den sie verbunden werden soll.
7. Wenn dies ordnungsgemäß ausgeführt wurde, erscheint auf der Funkfernbedienung die Bildschirmseite zur Bedienung des Geräts. Andernfalls wird gemeldet, dass der Kanal nicht gefunden wurde; in diesem Fall den Vorgang wiederholen.

Verbindung mit dem WLAN-Netz

Das Gerät ist mit einer WLAN-Karte ausgerüstet, die seine Fernsteuerung über die App „KLOVER HOME“ ermöglicht; diese kann von den jeweiligen Plattformen für Apple, Android usw. auf Smartphones oder Tablets heruntergeladen werden.

Im Folgenden die Prozedur zur Verbindung der WLAN-Karte mit dem häuslichen Netz:

1. Schalten Sie das Gerät mit dem "EIN / AUS-Hauptschalter" auf der Rückseite ein.
2. Laden Sie die App "KLOVER HOME" herunter und installieren Sie sie auf Ihrem Gerät.
3. Greifen Sie auf die App "KLOVER HOME" zu und wählen Sie "Pelletofen hinzufügen".

Die Installations- und Gebrauchsanweisungen des im Gerät integrierten WLAN-Moduls können durch Scannen des folgenden QR-Codes mit Ihrem Smartphone angezeigt werden:



<https://docs.klover.it/it/guide/help/cs-wifi20-ist>

INBETRIEBSETZUNG

Erstmaliges Einschalten

Folgende Schritte durchführen:

- Gerät mit dem mitgelieferten Kabel an die elektrische Anlage anschließen.
- „Hauptschalter ON/OFF“ an der Rückseite des Geräts auf „I“ (eingeschaltet) stellen.
- Pelletbehälter befüllen. Beim erstmaligen Einschalten wird empfohlen, die Anweisungen gemäß „MENÜ 06 – ANFANGSBEFÜLLUNG“ einzuhalten, um die erforderliche Zeit zur Füllung des gesamten Kanals der Füllschnecke nicht abwarten zu müssen (**dies ist immer dann auszuführen, wenn das Gerät über keine Pellets mehr verfügt**).
- Gerät mit der entsprechenden Einschalttaste „ON/OFF“ auf der Funkfernbedienung (Taste 3) oder am Hilfsbedienfeld (Taste 1) einschalten. Siehe nachfolgende Anweisungen. **Achtung: Vor dem Einschalten des Geräts sollte sichergestellt werden, dass die Brennschale sauber ist und sich keine Pellets darin befinden; anderenfalls muss die Brennschale entleert bzw. gereinigt werden.**

Für den optimalen Betrieb des Geräts wird empfohlen, nur Pellets guter Qualität zu verwenden. Durch minderwertige Pellets verursachte Schäden sind nicht durch die Garantie gedeckt.

Pellets nicht von Hand in die Brennschale füllen.

Zündphase

Durch langes Drücken von Taste 3 (ON/OFF) auf der Funkfernbedienung bzw. Taste 1 (ON/OFF) am Hilfsbedienfeld wird das Gerät gezündet.

Der Zündzyklus darf höchstens 20-25 Minuten dauern und ist in fünf Phasen unterteilt:

Phase	Displayanzeige	Bedeutung	Dauer
1.	CHECK UP	Reinigung der Brennschale	Ca. 30 Sekunden
2.	PELLETBEFÜLLUNG	Pelletvorbefüllung der Brennschale (kontinuierliche Pelletbefüllung), um die Brennschale ausreichend zu füllen und dadurch eine ordnungsgemäße Zündung zu gewährleisten	Ca. 4 Minuten
3.	WARTEN AUF FLAMME	Warten auf das Zünden der Flamme nach der Vorbefüllung (Pelletbefüllung ausgesetzt)	Ca. 4 Minuten
4.	WARTEN AUF FLAMME / PELLETBEFÜLLUNG	Pelletbefüllung der Brennschale (intermittierende Pelletbefüllung)	Nicht bestimmbar
5.	STABILISIERUNG	Stabilisierung der Flamme, um die gleichmäßige Entzündung aller in den vorangegangenen Phasen unverbrannt gebliebenen Pellets zu ermöglichen.	Ca. 8 Minuten

Am Ende des Zündzyklus schaltet das Gerät in den Arbeitsbetrieb mit der in „SET LEISTUNG“ eingestellten Leistung.

Im Falle einer Fehlzündung erscheint auf dem Display die Alarmmeldung „FEHLZÜNDUNG“.

Das System geht zudem in den Alarmzustand über, wenn die Brennschale verschmutzt ist. In diesem Fall die Brennschale reinigen und das Gerät neu starten.

Achtung: Während der Zündphase und des normalen Gerätebetriebs stets einen angemessenen Sicherheitsabstand einhalten und nicht vor dem Gerät stehen bleiben.

Betriebsphase

Während des normalen Arbeitsbetriebs kann durch Drücken von Taste 1 (Erhöhen) die Einstellung „SET RAUM“ (Raumtemperatur) eingestellt werden, bei deren Erreichen das Gerät auf den Sparbetrieb „MODULATION“ schaltet, vorausgesetzt, dass auch alle etwaigen Thermostaten oder Raumtemperaturfühler keinen Bedarf mehr melden (siehe auch „Anschluss an Raumthermostat oder Raumtemperaturfühler“).

- Wenn „Menü 01 - STAND-BY“ aktiviert ist, schaltet das Gerät automatisch ab und wechselt nach der in Pr44 eingestellten Zeit (**Werkseinstellung: 10 Minuten**) in den Zustand „OK ST-BY“; nach Abschluss der Ausschaltphase schaltet es automatisch wieder ein, wenn die Raumtemperatur unter das in Pr43 eingestellte Temperaturdifferential sinkt (**Werkseinstellung: 1 °C**), d. h. **Raumtemperatur < („SET RAUM“ – Pr43)**.
- Wenn „Menü 01 - STAND-BY“ nicht aktiviert ist, schaltet das Gerät auf MODULATION, wenn die eingestellte Raumtemperatur erreicht ist, schaltet aber nicht automatisch ab.

Tritt die oben genannte Situation ein, während der Ausschaltzyklus noch läuft, abwarten, bis dieser Vorgang abgeschlossen ist.

In voreingestellten Zeitabständen wird der Reinigungszyklus der Brennschale (auf dem Display mit „**BRENNSCHALE REINIGEN**“ angezeigt) für eine ebenfalls voreingestellte Dauer gestartet (siehe „Parameter der Platine“).

Ausschaltzyklus

Durch Drücken von Taste 3 (ON/OFF) auf der Funkfernbedienung bzw. Taste 1 (ON/OFF) am Hilfsbedienfeld wird das Gerät ausgeschaltet. Das Display zeigt in diesem Fall die Meldung „**ABSCHALTUNG**“ an. Die Pelletversorgung wird unterbrochen und die Rauchabsaugung wird auf die maximale Leistungsstufe erhöht; sie wird erst deaktiviert, nachdem sich das Gerät abgekühlt hat, was durch die Meldung „**AUSGESCHALTET**“ angezeigt wird. In dieser Phase erfolgt auch die Reinigung und somit die Entleerung der Brennschale.

Ändern der Haupt-Raumtemperatur-Einstellung

- Zum Ändern der Raumtemperatur genügt es, durch Drücken von Taste 1 (Erhöhen) die Einstellung „**SET RAUM**“ anzuwählen.
- Mit den Tasten 1 und 2 (Erhöhen und Verringern) den Wert ändern und danach mit Taste 4 (SET) oder 5 (ESC) bestätigen – der Wert kann von 07 °C bis 40 °C eingestellt werden.
- Wenn Taste 3 (ON/OFF) gedrückt oder einige Sekunden ohne zu bestätigen gewartet wird, wird der eingestellte Wert nicht gespeichert.

Die nachfolgende Abbildung zeigt, was bei diesem Vorgang auf dem Display eingeblendet wird:

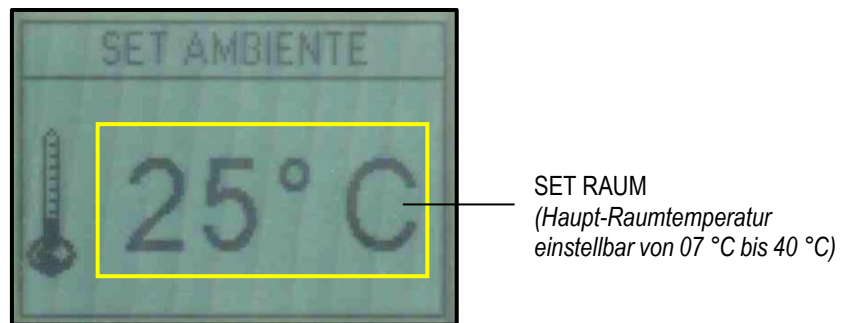

Während der Betriebsphase schaltet das Gerät auf Sparbetrieb „**MODULATION**“, sobald diese Temperatur erreicht wird (siehe „**Betriebsphase**“).

Ändern der Leistungseinstellung

- Zum Ändern der Betriebsleistung genügt es, durch Drücken von Taste 2 (Verringern) die Funktion „**SET LEISTUNG**“ anzuwählen.
- Mit den Tasten 1 und 2 (Erhöhen und Verringern) den Wert ändern und danach mit Taste 4 (SET) oder 5 (ESC) bestätigen – der Wert kann von Stufe 1 bis Stufe 5 eingestellt werden.
- Wenn Taste 3 (ON/OFF) gedrückt oder einige Sekunden ohne zu bestätigen gewartet wird, wird der eingestellte Wert nicht gespeichert.

Die nachfolgende Abbildung zeigt, was bei diesem Vorgang auf dem Display eingeblendet wird:

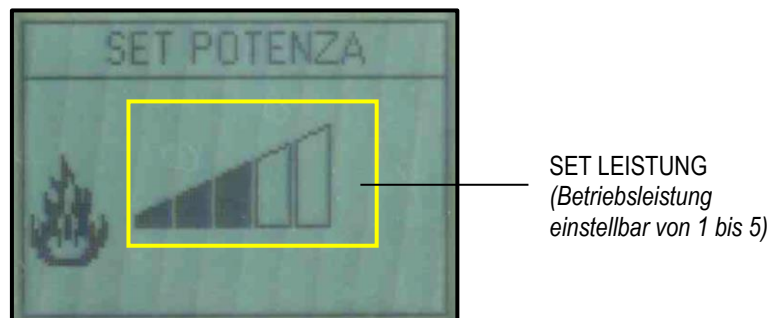

Ändern der Drehzahleinstellungen der Kanalisierungsgebläse

- Um die Drehzahl der Kanalisierungsgebläse (1 oder 2, je nach Vorrüstung des Modells) zu ändern, genügt es, durch Drücken von Taste 5 (ESC) die Einstellung „**SET KANALISIERUNG**“ anzuwählen.
- Mit Taste 2 (Verringern) den Wert für Kanalisierungsgebläse Zone 1 ändern und danach mit Taste 4 (SET) oder 5 (ESC) bestätigen; der Wert kann von Drehzahlstufe 1 bis 5 von Hand oder automatisch (A) in Verbindung mit dem in „**SET LEISTUNG**“ eingestellten Wert eingestellt werden (siehe „**Ändern der Leistungseinstellung**“).
- Mit Taste 1 (Erhöhen) den Wert für Kanalisierungsgebläse Zone 2 ändern und danach mit Taste 4 (SET) oder 5 (ESC) bestätigen; der Wert kann von Drehzahlstufe 1 bis 5 von Hand oder automatisch (A) in Verbindung mit dem in „**SET LEISTUNG**“ eingestellten Wert eingestellt werden (siehe „**Ändern der Leistungseinstellung**“).
- Wenn Taste 3 (ON/OFF) gedrückt oder einige Sekunden ohne zu bestätigen gewartet wird, wird der eingestellte Wert nicht gespeichert.

Die nachfolgende Abbildung zeigt, was bei diesem Vorgang auf dem Display eingeblendet wird:



Ändern der Temperatureinstellungen der kanalisierten Räume

Siehe Angaben im Kapitel „DAS MENÜ“ im Abschnitt „Menü 12 – Set Kan. Raum“.

PROBLEME, STÖRUNGEN, ALARME, NÜTZLICHE RATSCHLÄGE

Was Sie wissen sollten...

Nachfolgend werden einige wissenswerte Infos über das Gerät gegeben:

- Während der ersten Betriebstage ist es normal, dass das Gerät nach Lack riecht. Beim erstmaligen Einschalten des Geräts wird empfohlen, den Installationsort gut zu lüften. In den ersten Tagen des Betriebs sollte das Gerät zudem auf hohen Leistungsstufen betrieben werden.
- Der Heizkessel wird mit einem Antioxidationslack behandelt, der dazu dient, diesen gegen eventuelle Oxidationen, die die Folge eines langen Stillstandes sind, zu schützen. Dieser Lack verliert nach dem erstmaligen Einschalten diese Funktion, und jede Art von Verschleiß desselben im Innern der Brennkammer stellt keinen Fabrikationsfehler dar.
- Das Innere der Brennkammer auf keinen Fall mit Wasser reinigen; eine eventuelle Oxidation der Brennkammer nach längerer Zeit des Nichtgebrauchs stellt keinen Fabrikationsfehler dar.
- Jede Art von Geräusentwicklung während der Betriebsphasen kann auf Ausdehnungen der Bleche des Kesselkörpers zurückzuführen sein; derartige Geräusche sind vor allen Dingen in der Zünd- und Ausschaltphase des Gerätes zu vernehmen, stellen aber keinen Fabrikationsfehler dar.
- Im Falle einer Fehlzündung sollten die in der Brennschale angesammelten Pellets entleert werden; das Gerät darf erst nach Entleerung der Ansammlung unverbrannter Pellets wieder gezündet werden.
- Eventuell wahrgenommener Rauchgeruch (vor allem in der Zündphase) stellt keinen Fabrikationsmangel dar.
- Das Gerät darf nur mit Holzpellets betrieben werden; auf keinen Fall davon abweichende Brennstoffe verwenden.
- Die Geräusentwicklung des Geräts steigt bei leerem Pelletbehälter. Dieser sollte deshalb stets mindestens zur Hälfte gefüllt sein.
- Sind Ruß und Feinstaub im Installationsraum des Geräts zu verzeichnen, die Dichtheit der Dichtungen der Rauchrohre und des Filters des für die Reinigung verwendeten Aschenansauggerät überprüfen.

Was passiert, wenn...

...die Pellets nicht brennen?

Im Falle einer Fehlzündung erscheint die Alarmmeldung „FEHLZÜNDUNG“.

Taste 3 (ON/OFF) einige Sekunden lang gedrückt halten, um den Alarm zurückzusetzen und den Standardbetrieb des Geräts wiederherzustellen.

Im Falle einer Fehlzündung sollten die in der Brennschale angesammelten Pellets entleert werden; das Gerät darf erst nach Entleerung der Ansammlung unverbrannter Pellets wieder gezündet werden.

...sich die Feuerraumtür nicht oder schlecht schießt?

Wenn die Feuerraumtür nicht oder nicht richtig geschlossen ist, erfolgt keine Pelletbefüllung, daher schaltet sich das Gerät nicht ein. Öffnet man die Feuerraumtür während des normalen Betriebs, wird der Alarm „THERMOSICHERUNG“ ausgelöst.

...der Pelletbehälterdeckel geöffnet oder nicht richtig geschlossen wurde?

Wenn der Pelletbehälterdeckel geöffnet oder nicht richtig geschlossen ist, erfolgt keine Pelletbefüllung, daher schaltet sich das Gerät nicht ein. Öffnet man den Deckel während des normalen Betriebs, wird der Alarm „KEIN UNTERDRUCK“ ausgelöst.

...der Schornstein verschmutzt, verstopft oder nicht korrekt montiert ist?

Wenn der Schornstein verschmutzt, verstopft oder nicht korrekt montiert ist, werden keine Pellets geladen, wodurch sich das Gerät nicht einschalten kann. Verstopft der Schornstein während des normalen Betriebs, wird der Alarm „KEIN UNTERDRUCK“ ausgelöst.

... der Pelletbehälter sich zu stark erhitzt?

Im Falle einer Überhitzung des Pelletbehälters (>85 °C) erfolgt keine Pelletbefüllung, da der Thermostat, dessen Rücksetzung von Hand vorgesehen ist, anspricht. Geschieht dies während des normalen Betriebs, wird der Alarm „THERMOSICHERUNG“ ausgelöst. Anschließend ist es erforderlich, den „Sicherheits thermostat mit Rücksetzung von Hand“ zurückzusetzen (siehe „Bauteile des Geräts“), bevor das Gerät wieder eingeschaltet wird. Für die Rücksetzung den schwarzen Verschluss abschrauben und die darunter befindliche Taste drücken.

...kein Strom vorhanden ist (Stromausfall)?

Fällt der Strom für eine Zeitdauer aus, die geringer ist als der Wert in Pr48, nimmt das Gerät unverzüglich die Betriebsphase wieder auf, in der es sich vor dem Stromausfall befand (mit Wiederherstellung der eingestellten Betriebsleistung).

Bei einem Stromausfall, dessen Dauer den Wert in Pr48 überschreitet, schaltet das Gerät in den Zustand „STAND-BY REINIGUNG“ (Stand-by) und führt den gesamten Ausschalt- und Reinigungszyklus bis zur vollständigen Abkühlung aus. Danach wird die Wiederaufnahme des normalen Betriebs mit der eingestellten Leistung angeboten.

Vorzustand	Dauer Stromausfall	Zustand nach der Wiederherstellung der Stromversorgung
AUS	Beliebig	AUS
CHECK UP	Beliebig	CHECK UP
PELLETBEFÜLLUNG	Beliebig	ALARM STROMAUSFALL
WARTEN AUF FLAMME	Beliebig	ALARM STROMAUSFALL
WARTEN AUF FLAMME / PELLETBEFÜLLUNG	Beliebig	ALARM STROMAUSFALL
STABILISIERUNG	Dauer < Pr48	STABILISIERUNG
STABILISIERUNG	Dauer > Pr48	STAND-BY REINIGUNG mit automatischer Zündung nach Abkühlung des Systems
BETRIEB (jede Phase)	Dauer < Pr48	BETRIEB (jede Phase)
BETRIEB (jede Phase)	Dauer > Pr48	STAND-BY REINIGUNG mit automatischer Zündung nach Abkühlung des Systems
BRENNSCHALE REINIGEN	Dauer < Pr48	BRENNSCHALE REINIGEN
BRENNSCHALE REINIGEN	Dauer > Pr48	STAND-BY REINIGUNG mit automatischer Zündung nach Abkühlung des Systems
ABSCHALTUNG	Beliebig	ABSCHALTUNG und nach Abkühlung AUSGESCHALTET
STAND-BY	Beliebig	STAND-BY

Alarmmeldungen

In der nachfolgenden Tabelle sind die möglichen gemeldeten Alarme beschrieben.

DISPLAYANZEIGE	URSACHE DES ALARMS
ALM 01 – STROMAUSFALL	Stromausfall-Alarm. Fehlen der Stromversorgung unter bestimmten Bedingungen (siehe „Was passiert, wenn...“)
ALM 02 – RAUCHTEMP.	Rauchgastemperaturfühler defekt oder getrennt.
ALM 03 – ENCODER-REG.	Tritt auf, wenn die gemessene Drehzahl der Rauchabsaugung nicht der eingestellten entspricht.
ALM 04 – NO ENCODER	Rauchabsaugung oder Encoder der Rauchabsaugung defekt. Tritt auf, wenn der Encoder (Tachometer) in der Rauchabsaugung eine Geschwindigkeit gleich 0 erkennt.
ALM 05 – FEHLZÜNDUNG	Fehlzündung. Tritt auf, wenn die minimale Temperatur in der Brennkammer (Pr13) innerhalb der maximalen Dauer des Zündzyklus (Pr01) nicht erreicht wird.
ALM 06 – PELLETS PRÜFEN	Das System wird in der Betriebsphase unverzüglich ausgeschaltet. Tritt auf, wenn die Temperatur in der Brennkammer in der Betriebsphase unter den minimalen Grenzwert (Pr13) absinkt.
ALM 07 – THERMOSICHERUNG	Sicherheits-Temperaturbegrenzung. Tritt auf, wenn der Sicherheitsthermostat auslöst (Übertemperatur Pelletbehälter) oder die Feuerraumtür geöffnet oder nicht richtig geschlossen ist. Nach dem Auslösen muss der Sicherheitsthermostat von Hand zurückgesetzt werden (siehe „Bauteile des Geräts“).
ALM 08 – KEIN UNTERDRUCK	Kein Unterdruck. Tritt auf, wenn der Rauchdruckwächter wegen ungenügenden Schornsteinzugs oder geöffneten Pelletbehälterdeckels auslöst.
ALM 10 – SCHNECKENSICHERUNG	Tritt auf, wenn eine kontinuierliche Pelletbefüllung erfolgt (der Getriebemotor der Füllschnecke stoppt nicht mindestens 0,2 Sekunden im maximalen Betriebszeitintervall von 8,0 Sekunden). Vor der Alarmauslösung spricht ein Sicherheitsrelais an, das die Stromversorgung des Getriebemotors zwangsweise unterbricht.
ALM 11 – UNZUREICHENDER ZUG	Tritt auf, wenn der gemessene Verbrennungsluftstrom geringer als der eingestellte Schwellenwert ist. BEI DIESEM PRODUKT NICHT VORGESEHEN.
ALM 12 – REINIGER DEFEKT	Tritt auf, wenn die Brennschale während der Reinigungsphase (zu Anfang oder beim Ausschalten) nicht ordnungsgemäß ausgerichtet wird.

Jeder Alarmzustand bedingt das sofortige Ausschalten des Geräts. Der Alarmzustand wird nach dem in Pr11 festgelegten Intervall erreicht (werksseitig eingestellter Wert: 90 s) und lässt sich durch längeres Drücken von Taste 3 zurücksetzen. Im Störfall den autorisierten technischen Klover-Kundendienst verständigen.

REINIGUNG UND WARTUNG

Vorsichtsmaßnahmen vor der Reinigung

Vor jedweden Reinigungs- oder Wartungsarbeiten ist sicherzustellen, dass,

- das Gerät ausgeschaltet und in all seinen Teilen völlig kalt ist;
- die Asche völlig kalt ist;
- das für die Reinigung verwendete Aschenansauggerät geeignet und mit einem funktionstüchtigen Filter ausgestattet ist.

Vor der erneuten Inbetriebsetzung des Geräts alle zuvor abmontierten Bauteile wieder montieren.

Bei den Reinigungsarbeiten die von der Richtlinie 89/391/EWG vorgeschriebene persönliche Schutzausrüstung tragen.

Die Reinigungsintervalle richten sich nach der Art und Qualität der verwendeten Pellets, deshalb können die im Folgenden angegebenen Intervalle abweichen.

Für jede Störung oder Beschädigung des Geräts, die auf eine mangelhafte Reinigung zurückzuführen sind, wird keine Garantieleistung anerkannt. Ohne entsprechende Reinigung und Wartung kann die Sicherheit des Geräts nachhaltig beeinträchtigt werden.

Die Reinigungsarbeiten können vom Endbenutzer ausgeführt werden; hierzu die Angaben in den nachfolgenden Abschnitten beachten.

Gewöhnliche Reinigung

Damit ein effizienter und optimaler Betrieb gewährleistet ist, muss das Gerät regelmäßig gereinigt werden, und zwar mindestens in Intervallen von 30 Betriebsstunden oder nach 6 bis 8 Zündzyklen. Dazu wie folgt vorzugehen:

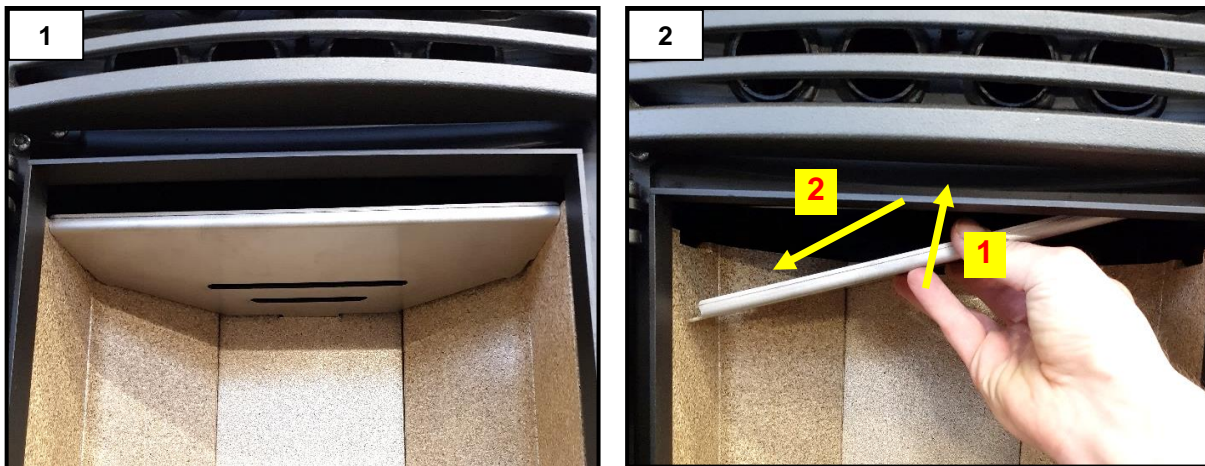

Flammenverteiler gemäß Abbildung entfernen (Abb. 1 und 2).



Vorgesehenen *Haken zur Reinigung des frontalen Wärmetauschers* benutzen, um den Stab aufzunehmen und diesen danach vor und zurück bewegen, um den Luft-Wärmetauscher von Verbrennungsrückständen zu reinigen (Abb. 3).

Den Aschenkasten leeren (Abb. 4).

Bei AURA 100, AURA 120, REA 100, OMEGA und OMEGA PLUS kann der Aschenkasten durch Öffnen der unteren Frontblende und Herausschrauben der beiden darunter befindlichen Handräder inspiziert werden.

Abdeckung der Brennschale herausnehmen und Verbrennungsrückstände entfernen (Abb. 5).



Die in der Brennschale (Abb. 6) und außerhalb der Brennschale (Abb. 7) abgelagerte Asche mit einem geeigneten Aschensauggerät entfernen.

ACHTUNG: Geeignetes Aschensauggerät mit feinmaschigem Filter verwenden, um zu vermeiden, dass ein Teil der abgesaugten Asche in der Umgebung verteilt und das Aschenansauggerät selbst beschädigt wird. Von der Verwendung von Staubsaugern wird abgeraten.

Außerordentliche Reinigung

Damit ein effizienter und optimaler Betrieb gewährleistet ist, muss das Gerät mindestens alle vier Wochen einer außerordentlichen Reinigung unterzogen werden. Dazu wie folgt vorzugehen:

Die gewöhnliche Reinigung vornehmen.

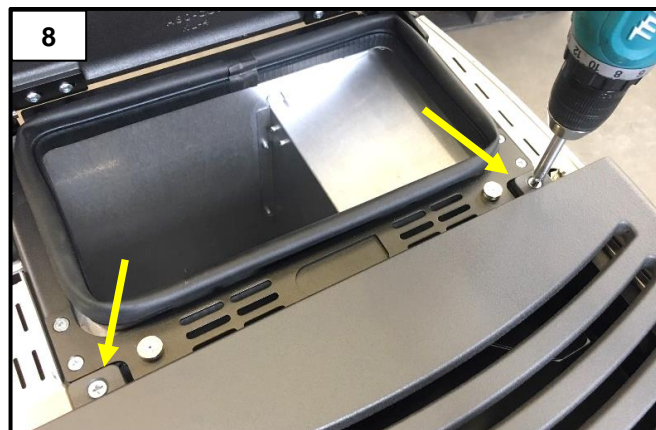

Topplatte aus Gusseisen abnehmen, dazu die beiden auf dem Foto gezeigten Schrauben herausdrehen (Abb. 8).

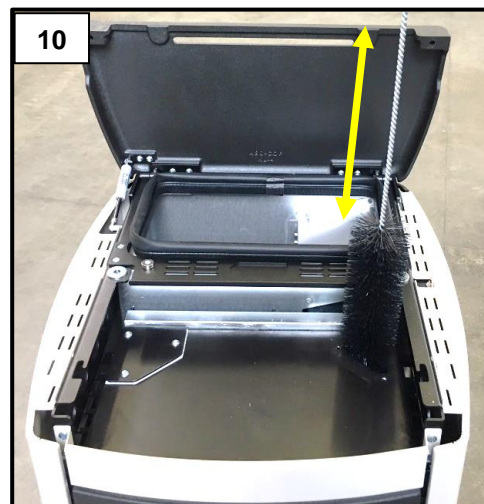
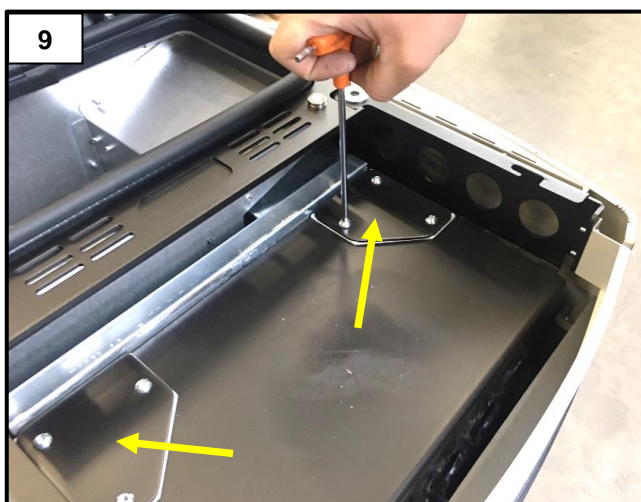

Nach Entfernen der beiden im Foto (Abb. 9) gezeigten Inspektionsbleche den rechten und linken Rauchkanal mit einer Bürste reinigen (Abb. 10).

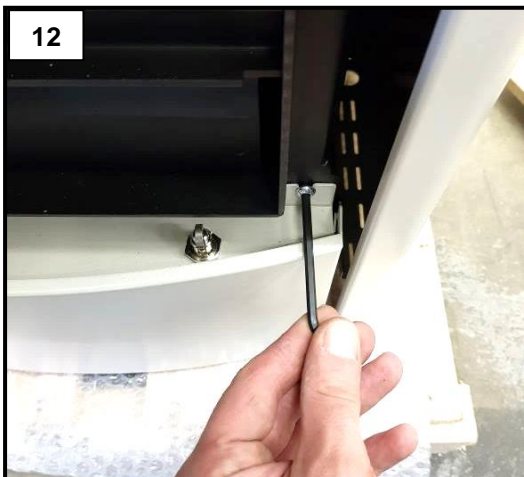
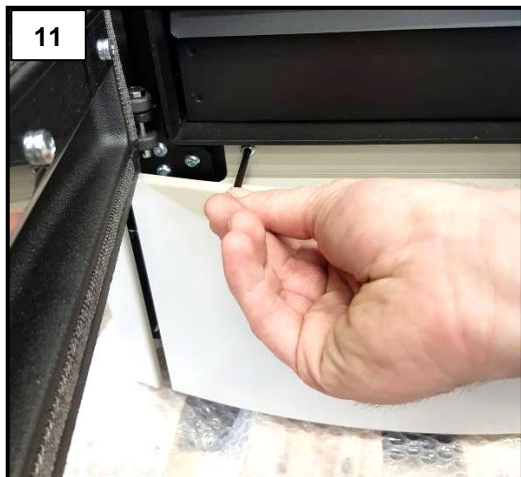

Darunterliegende Frontblende abnehmen. Zum Entfernen müssen beide Schrauben herausgedreht werden (Abb. 11 und 12).

Bei AURA 100, AURA 120, REA 100, OMEGA und OMEGA PLUS ist die untere Frontblende mit einem Scharnier befestigt und muss daher nicht abgenommen werden.



Nach dem Entfernen der unteren Frontblende (Abb. 13) das Inspektionsblech entfernen, dazu die beiden Schrauben herausdrehen (Abb. 14)

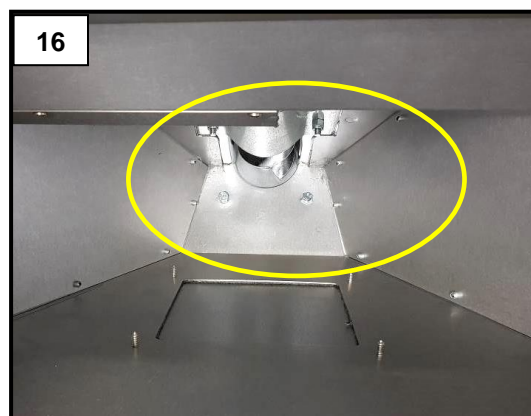

Nach dem Entfernen des Blechs die Rückstände im Innern des inspizierten Raums durch Saugen entfernen (Abb. 15).

Für einen einwandfreien Betrieb sind die Sägemehlablagerungen auf dem Boden des Behälters (Abb. 16) mindestens alle 30 Tage abzusaugen.

Den Pelletbehälter nach jeder Heizsaison komplett entleeren.

Reinigung der Vermiculit-Teile

Die Vermiculit-Teile erfordern keine besonderen Wartungsarbeiten, bei Bedarf sind sie vorsichtig nur mit einem Pinsel zu entstauben. Um die Lebensdauer nicht zu beeinträchtigen, darf die Reinigung nicht mit Scheuerschwämmen, feuchten Tüchern oder dem Rohr des Aschensauggerätes im direkten Kontakt erfolgen.



Zum Entfernen der Vermiculit-Teile sollten zuerst die äußeren und dann das hintere herausgenommen werden (Abb. 17 und 18).
ACHTUNG: Vermiculit-Teile vorsichtig handhaben, da sie nicht stoßfest sind.

Reinigung der Glaskeramikscheibe

Die Reinigung der Glasscheibe nur dann vornehmen, wenn das Gerät ausgeschaltet und völlig kalt ist. Ein feuchtes Tuch oder einen Spezialreiniger für Glaskeramik verwenden. Keine Schleifschwämme benutzen. Die Glasscheibe erst reinigen, nachdem diese völlig abgekühlt ist; starke Temperaturschwankungen können den Bruch der Scheibe verursachen.

Reinigung des Schornsteins

Die Reinigung des Schornsteins ist mindestens einmal im Jahr zu Beginn der Wintersaison und auf jeden Fall stets dann, wenn sie sich als notwendig erweist, vorzunehmen.

Nach einem längeren Nichtgebrauch ist vor dem Einschalten des Geräts sicherzustellen, dass der Schornstein nicht verstopft ist. Eine unzureichende Reinigung des Schornsteins kann die Funktionstüchtigkeit des Geräts und seiner Bauteile beeinträchtigen.

Die Häufigkeit der Reinigung des Geräts und des Schornsteins richtet sich nach der Qualität der verwendeten Pellets.

FÜR EINEN OPTIMALEN BETRIEB NUR PELLETS BESTER QUALITÄT VERWENDEN.

Wartung

Die pünktliche und systematische Wartung ist eine wesentliche Bedingung für den einwandfreien Betrieb, eine optimale Heizleistung und die lange Lebensdauer des gesamten Geräts. Es wird deshalb empfohlen, das Gerät mindestens einmal jährlich zu Saisonbeginn von qualifiziertem Personal kontrollieren zu lassen.

Auch die Dichtungen müssen regelmäßig überprüft werden, da sie die absolute Dichtheit des Geräts und somit dessen Funktionstüchtigkeit sicherstellen; sind die Dichtungen verschlissen oder beschädigt, müssen sie unverzüglich von einem **autorisierten technischen Klover-Kundendienst** ersetzt werden.

Zur Gewährleistung eines einwandfreien Betriebs muss das Gerät mindestens einmal jährlich von einem *autorisierten technischen Klover-Kundendienst* gewartet werden.

SCHALTPLAN UND PARAMETERTABELLEN

Schaltplan und Geräteparameter werden durch Scannen des folgenden QR-Codes mit Ihrem Smartphone angezeigt.

Schaltplan



<https://docs.klover.it/it/guide/help/cs-sche-1023-8-1-1>

Geräteparameter

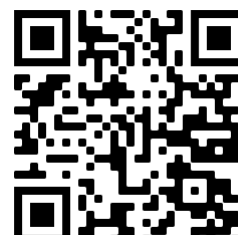

<https://docs.klover.it/it/guide/help/cs-a80-par-1>

VERTRAGLICHE GARANTIEBEDINGUNGEN

1. Allgemeine Informationen

Dies sind die vertraglichen Garantiebedingungen von Klover Srl (im Folgenden „Klover Garantie“), mit Sitz in San Bonifacio, via A. Volta 8, für die einzelnen Produkte auf der Website www.klover.it (im Folgenden die „Produkte“). Die Klover Garantie berührt nicht die Rechte aus der Europäischen Richtlinie 99/44/EG und dem italienischen GvD Nr. 206/2005 „Verbrauchergesetzbuch“, soweit anwendbar.

Die Klover Garantie gilt nur in Italien. Klover Srl bittet nicht in Italien ansässige Verbraucher, sich für die betreffenden Garantiebedingungen an den Händler zu wenden, bei dem sie das Produkt gekauft haben.

2. Inanspruchnahme der Garantie

Die Klover Garantie muss innerhalb von 60 Tagen ab dem Kaufdatum auf der Website www.klover.it in dem Bereich „Garantie-Registrierung“ aktiviert werden. Geben Sie die dort angeforderten Daten ein und fügen Sie den Lieferschein oder ein anderes steuerlich gültiges Dokument, das den Kauf belegt (z. B. Kassenzettel), als Anhang bei.

Unabhängig, ob Sie sich für die Registrierung oder die Zusendung des Garantiescheins entscheiden, ist für die Gültigkeit der Klover Garantie erforderlich, dass Sie eine Kopie des ordnungsgemäß ausgefüllten und vom Verbraucher und dem Installateur unterschriebenen Garantiescheins sowie den Lieferschein oder einen anderen steuerlich gültigen Kaufbeleg sorgfältig aufbewahren.

3. Klover 2-Jahre-Garantie

Die Klover Garantie besteht in der kostenlosen Reparatur des von Anfang an mangelhaften Produkts oder seiner Teile für Fehler, die gemäß der Feststellung von Klover Srl ausschließlich vom Hersteller zu vertreten sind. Im Fall einer Irreparabilität wird das Produkt umgetauscht. Diese Garantieleistung bewirkt keine Änderung der zum Zeitpunkt des Kaufes des Produkts geltenden Garantiebedingungen und -fristen. Die Klover Garantie bietet alle Vorteile eines direkt von Klover Srl garantierten und seinem Netz aus autorisierten Kundendienstzentren (im Folgenden das „Kundendienstzentrum“) in Italien verwalteten Service. Die einzelnen Kundendienstzentren finden Sie auf der Website www.klover.it.

Die Klover Garantie gilt für 2 Jahre ab dem Kaufdatum des Produkts, das durch einen Lieferschein oder ein anderes steuerlich gültiges Dokument (z. B. Kassenzettel) belegt wird und die den Namen des Verkäufers, das gekaufte Produkt und das Kaufdatum enthalten.

Klover Srl gewährt auf die Produktteile, die wegen Ablaufs der oben genannten Zweijahresfrist auf Kosten des Verbrauchers vom autorisierten Kundendienstzentrum ersetzt wurden, eine Garantie von 1 Jahr ab der Ersatzlieferung unter Ausschluss der Kosten für den Ersatz und die Arbeitsstunden und der Nebenkosten.

4. Klover 5-Jahre-Garantie

Lässt der Verbraucher bei dem Produkt innerhalb von 3 Monaten ab dem Kaufdatum den Service der ersten Inbetriebnahme durch das beauftragte Kundendienstzentrum durchführen, erhält er für 5 Jahre ab dem Kaufdatum die Klover Garantie auf den Kesselkörper des Produkts.

Die Kosten des Service der ersten Inbetriebnahme sind vom Verbraucher zu tragen.

Diese Klover Garantie gilt unter der Bedingung, dass die regelmäßige Jahreswartung durch das in der Gebrauchsanleitung genannte zuständige Kundendienstzentrum durchgeführt wird (so ist zum Beispiel zum Schutz der Kesselkörper mit Sicuro Top die jährliche Anwendung des Long Life-Schutzes notwendig).

Für die Gültigkeit der Klover Garantie ist es notwendig, dass Sie das ordnungsgemäß ausgefüllte und unterschriebene Protokoll der ersten Inbetriebnahme sorgfältig aufbewahren.

5. Reklamationen und Kundendienst

Reklamationen sind gemäß dem italienischen GvD Nr. 24/2002 bei dem Händler einzureichen, bei dem das Produkt gekauft wurde.

Der Händler kontaktiert nach der Feststellung des Fehlens von Gründen, die die Klover Garantie und ihre Gültigkeit ausschließen, das zuständige Kundendienstzentrum, mit dem er die Zeiten und die Vorgehensweise zur Feststellung und Beseitigung der angezeigten Betriebsstörung vereinbart. Wendet sich der Verbraucher direkt an das Kundendienstzentrum, so hat dieses den Händler, bei dem das Produkt gekauft wurde, darüber sofort zu informieren.

Stellt das Kundendienstzentrum bei der Prüfung des Produkts fest, dass die beanstandete Betriebsstörung nicht unter die von der Klover Garantie gedeckten Mängel fällt, gehen die Ausgaben und die eventuelle Maßnahme zulasten des Verbrauchers.

Der Verbraucher wird zur Optimierung des Service und zur Reduzierung der Servicezeiten um die Mitteilung der Daten des betreffenden Produkts gebeten. Im

Einzelnen bitten wir um folgende Informationen: • Nummer des Garantiescheins • Name, Modell und Seriennummer des Produkts • Kaufdatum • beanstandeter Mangel. Klover Srl haftet nicht für eventuelle Verzögerungen bei der Durchführung von Reparaturen oder der Ersatzlieferung des Produkts.

6. Haftungsbeschränkung

Die Produkte von Klover müssen vor der Durchführung eventueller zusätzlicher Mauerwerksarbeiten wie zum Beispiel Montage der Verkleidung, Ausführung von Mauerblenden oder Wandanstrich, einer Funktionsprüfung unterzogen werden. Klover Srl haftet weder für Ausgaben für ihre Entfernung und/oder Wiederinstandsetzung noch für Installations- und Ausbauarbeiten an Hydraulikanlagen noch für andere zusätzliche Arbeiten in Bezug auf das Produkt, auch wenn sie im Rahmen des Ersatzes eventuell mangelhafter Teile bedingt sind.

Klover Srl haftet nicht für Defekte des Produkts, die auf äußere Bedingungen und/oder Ereignisse zurückführbar sind. Zu diesen zählen zum Beispiel ungenügende Anlagekapazität, fehlerhafte Installation, mangelnde oder nicht den in der betreffenden Gebrauchs- und Wartungsanleitung enthaltenen Anweisungen entsprechende Wartung, falsche Produktführung. Die eventuellen Maßnahmen gehen in diesen Fällen zulasten des Verbrauchers.

Klover Srl lehnt jede Haftung für eventuelle Schäden ab, die dem Verbraucher und/oder Dritten, d. h. Personen, Tieren oder Sachen, unmittelbar oder mittelbar aufgrund der fehlenden Einhaltung aller in den betreffenden Anweisungen enthaltenen Hinweisen über die Installation, die Nutzung und die Wartung des Produkts entstehen können. Der Beschädigte muss in jedem Fall gemäß dem italienischen GvD Nr. 24/2002 den Schaden, den Fehler und den betreffenden Kausalzusammenhang beweisen und den Händler, bei dem er das Produkt gekauft hat, darüber informieren.

7. Ausschlüsse der Klover Garantie

Die Klover Garantie gilt nicht für:

- Produktfehler, die nicht auf Fabrikationsmängel zurückführbar sind
- Produktfehler, die auf eine fehlerhafte oder unsachgemäße Installation zurückführbar sind
- Mängel, die auf den nicht einwandfreien Betrieb des Schornsteins zurückführbar sind
- Produktfehler aufgrund Nachlässigkeit, zufälliger Beschädigung, normalen Verschleißes, unbefugter Maßnahmen und/oder Beschädigungen beim Transport (Kratzer, Beulen usw.), auch bei Lieferung frei Bestimmungsort, von nicht autorisiertem Personal durchgeführten Eingriffe und weiterer Schäden, die durch fehlerhafte Eingriffe des Verbrauches verursacht wurden
- Einstellung der Parameter
- Schäden aufgrund der Verwendung von minderwertigen oder ungeeigneten Brennstoffen
- Transportkosten.

Folgende Teile sind von der Klover Garantie ausgeschlossen:

- die Glaskeramikscheibe oder das Sicherheitsglas, die Verkleidungen aus Kacheln und/oder lackiertem Stahl und/oder Gusseisen. Es wird darauf hingewiesen, dass Farbabweichungen, Porenbildung, Haarrissen, Schattierungen und leichte Größendifferenzen keine Mängel des Produkts darstellen, sondern Eigenschaften der handwerklichen Verarbeitung sind
- die lackierten, verchromten oder vergoldeten Details, die Griffe, die Zündwiderstände
- alle externen Teile des Produkts, auf die der Verbraucher während der Nutzung und/oder Wartung direkt zugreifen kann oder die Verschleißteile sind und/oder die Rost- oder Fleckenbildung auf Stahl aufgrund der Verwendung von aggressiven Reinigungsmitteln und insbesondere bei einer über die angegebenen Zeiten längere Befüllung mit Holz oder bei Einsatz von Brennstoffen, von denen in den Anweisungen abgeraten wird oder die dort nicht genannt sind
- die feuerfesten Materialien oder Materialien aus Vermiculit
- die Pelletbrennschale, der Feuerrost und die Herdplatte aus Gusseisen, das Rauchleitblech und der Flammverteiler, die Dichtungen, Sicherungen oder Batterien in den elektronischen Bauteilen des Produkts sowie alle anderen entfernbaren Teile, die dem normalen Verschleiß unterliegen
- Die elektrischen und elektronischen Teile, die aufgrund eines nicht ordnungsgemäßen Stromanschlusses, einer Naturkatastrophen und einer Spannungsschwankungen, die vom Nennwert abweichen, beschädigt werden.

8. Gerichtsstand

Ausschließlicher Gerichtsstand im Fall von Streitigkeiten ist Veron

Copyright © 2021 KLOVER srl

Alle rechten voorbehouden. Gehele of gedeeltelijke reproductie van deze handleiding, in welke vorm dan ook, zonder uitdrukkelijke schriftelijke toestemming van KLOVER is verboden. De inhoud van deze handleiding kan zonder enige voorafgaande kennisgeving worden gewijzigd. De documentatie in deze handleiding is met de grootste zorg verzameld en geverifieerd; desondanks aanvaardt KLOVER geen enkele aansprakelijkheid in verband met het gebruik ervan.

SAMENVATTING

SAMENVATTING.....	1
INLEIDING	2
BELANGRIJKE AANWIJZINGEN VOOR DE VEILIGHEID	2
HET APPARAAT EN DE PELLETS	3
ONDERDELEN VAN HET APPARAAT	3
TECHNISCHE EIGENSCHAPPEN	4
TECHNISCHE GEGEVENSBLADEN VOOR AFMETINGEN EN AANSLUITINGEN	4
EIGENSCHAPPEN VAN DE PELLETS	5
EISEN AAN DE INSTALLATIEPLEK	5
PLAATSING	5
RUIMTEN RONDOM EN BOVENHET APPARAAT	6
VERSELUCHTINLAAT	6
ROOKKANAAL EN DE VERBINDING ERMEE	7
SCHOORSTEENPOT	8
ELEKTRISCHE AANSLUITING	9
AANSLUITING OP DE OMGEVINGSTHERMOSTAAT OF OP EEN OMGEVINGSVOELER	9
BESCHRIJVING VAN DE COMPONENTEN	10
AFSTANDBEDIENING	10
BEDIENINGSPANEEL	11
DISPLAY	12
HET MENU	12
BEGINCONFIGURATIES	17
AANSLUITING VAN DE AFSTANDBEDIENING	17
AANSLUITING OP HET WIFI-NETWERK	17
INBEDRIJFSTELLING	17
EERSTE ONTSTEKING	18
ONTSTEKINGSCYCLUS	18
WERKFASE	18
UITDOVINGSCYCLUS	19
WIJZIGEN VAN DE SET OMGEVINGSTEMPERatuur HOOFDVERTREK	19
WIJZIGEN SET VERMOGEN	19
WIJZIGEN VAN DE SET SNELHEID GEKANALISEERDE LUCHT	19
WIJZIGEN VAN DE SET OMGEVINGSTEMPERatuur GEKANALISEERDE VERTREKKEN	20
PROBLEMEN, ALARMEN, NUTTIGE ADVIEZEN	20
WAT U MOET WETEN	20
WAT GEBEURT ER ALS	20
SIGNALERING VAN ALARMEN	21
REINIGING EN ONDERHOUD	22
VOORZORGSMAATREGELEN VOOR DE REINIGING	22
GEWONE REINIGING	22
BUITENGEWONE REINIGING	23
REINIGING VAN HET VERMICULIET	24
REINIGING VAN HET GLASKERAMIEK	25
REINIGING VAN HET ROOKKANAAL	25
ONDERHOUD	25
ELEKTRISCHE DIAGRAMMEN EN PARAMETERTABELLEN	25
CONVENTIONELE GARANTIEVOORWAARDEN	26

INLEIDING

Belangrijke aanwijzingen voor de veiligheid

Lees deze aanwijzingen door alvorens het product te installeren en te gebruiken.

- De installatie en inbedrijfstelling van het apparaat moeten worden uitgevoerd door bekwaam personeel, dat zich bewust is van de geldende veiligheidsnormen. Dit personeel is volledig verantwoordelijk voor de definitieve installatie en de daaruit voortvloeiende goede werking ervan. KLOVER aanvaardt geen enkele aansprakelijkheid als de gespecificeerde voorzorgsmaatregelen niet worden getroffen.
- Alle lokale verordeningen, inclusief degene die verwijzen naar nationale en Europese normen, moeten in acht worden genomen bij de installatie en het gebruik van het apparaat.
- Sluit de rookgasuitgang van het product aan op een rookkanaal dat de eigenschappen heeft die staan vermeld in het deel 'Rookkanaal en verbinding daarmee' in deze Gids voor de gebruiker.
- Het apparaat is niet geschikt voor installatie op een rookkanaalsysteem dat wordt gedeeld met andere apparaten.
- Bij brand in het rookkanaal moeten geschikte systemen worden gebruikt om het vuur te blussen of moet hulp van de brandweer worden ingeroepen.
- Sluit het product aan op gearde stopcontacten. Vermijd stopcontacten die worden bediend door automatische schakelaars of timers.
- Gebruik de voedingskabel niet als deze beschadigd of versleten is.
- Als er een meervoudig stopcontact wordt gebruikt, moet worden verzekerd dat de totale spanning van de verbonden apparaten niet hoger is dan door de aansluiting wordt getolereerd. Controleer bovendien of de totale spanning van alle op het stopcontact aangesloten apparaten niet groter is dan maximaal toegestaan.
- De stekker van de voedingskabel van het apparaat mag pas in het stopcontact worden gestoken als de installatie en montage van het apparaat voltooid zijn, en moet toegankelijk blijven na de installatie, als het apparaat geen geschikte toegankelijke bipolaire schakelaar heeft.
- Maak het apparaat of delen ervan niet schoon met gemakkelijk ontvlambare stoffen.
- Laat geen ontvlambare houders of stoffen achter in de ruimte waar het apparaat is geïnstalleerd.
- Het apparaat functioneert uitsluitend op houtpellets en met gesloten haarddeur.
- Open de deur van het apparaat NOOIT gedurende de normale werking.
- Het gebruik van pellets van slechte kwaliteit of ander materiaal is schadelijk voor de functies van het apparaat en kan de garantie en de verantwoordelijkheid van de fabrikant doen vervallen.
- Gebruik het apparaat niet als vuilverbrander of op een andere manier waarvoor het niet is ontworpen.
- Gebruik uitsluitend de aanbevolen brandstoffen.
- Gebruik geen vloeibare brandstoffen.
- Het apparaat, en dan vooral de buitenkant ervan, wordt zeer heet tijdens de werking; wees voorzichtig met aanraken, om verbrandingen te voorkomen.
- Houd de brandstof en de brandbare materialen op voldoende veiligheidsafstand.
- Gebruik alleen originele, door de fabrikant aanbevolen vervangingsonderdelen.
- Breng geen ongeoorloofde wijzigingen aan op het apparaat.
- Raak geen hete onderdelen van het product (glaskeramiek, rookgasbuis) aan tijdens de normale werking.
- Raak het apparaat niet aan op blote voeten en/of met natte of vochtige lichaamsdelen.
- Zet het schakelpaneel uit met de daarvoor bestemde toets. Maak de voedingskabel niet los terwijl het apparaat in werking is.
- Tijdens de ontstekingsfase en de normale werking van het apparaat moet een veiligheidsafstand worden aangehouden en mag men niet voor het apparaat gaan staan.
- Houd kinderen uit de buurt van het apparaat terwijl dit in werking is, aangezien ze zich zouden kunnen branden als ze de hete delen ervan aanraken.
- Laat het verpakkingsmateriaal niet binnen het bereik van kinderen of gehandicapten zonder toezicht.
- Het is kinderen en ondeskundigen niet toegestaan het apparaat te gebruiken; Kinderen mogen niet spelen met het apparaat.
- Het apparaat mag gebruikt worden door kinderen van ouder dan 8 jaar en door personen met beperkte lichamelijke, zintuiglijke of geestelijke vermogens, of personen die geen ervaring hebben of over de noodzakelijke kennis beschikken, mits zij onder toezicht staan of instructies hebben gekregen over het gebruik van het apparaat en de gevaren van het apparaat begrijpen.
- Reiniging en onderhoud die door de gebruiker moeten worden uitgevoerd, mogen niet door kinderen zonder toezicht worden verricht.
- Gebruik het apparaat uitsluitend in overeenstemming met de aanwijzingen in deze gebruikshandleiding; Deze gebruikshandleiding vormt een onlosmakelijk onderdeel van het apparaat. Als het product van eigenaar verandert, is de gebruiker verplicht om ook deze handleiding aan de nieuwe eigenaar te overhandigen.
- Het apparaat mag alleen binnenshuis worden gebruikt.

Klover aanvaardt geen enkele aansprakelijkheid van ongevallen die het gevolg zijn van veronachtzaming van de specificaties in deze handleiding. Klover aanvaardt verder geen enkele aansprakelijkheid voor oneigenlijk gebruik van het product door de gebruiker, niet-geautoriseerde wijzigingen en/of reparaties, het gebruik van niet-originele vervangingsonderdelen of vervangingsonderdelen die niet specifiek zijn bedoeld voor dit productmodel. De verantwoordelijkheid voor de verrichte installatiewerkzaamheden ligt niet bij klover, maar komt volledig voor rekening van de installateur, die ook belast is met het uitvoeren van controles op het rookkanaal en de juistheid van de beoogde installatieoplossingen. Alle veiligheidsnormen die zijn voorzien door de geldende wetgeving in het land waar het apparaat geïnstalleerd wordt, moeten in acht worden genomen.

Buitengewoon onderhoud mag uitsluitend worden verricht door geautoriseerd, gekwalificeerd personeel.

Voor de geldigheid van de garantie moet de gebruiker de voorschriften in deze handleiding opvolgen, en in het bijzonder:

- Het apparaat gebruiken binnen de betreffende gebruiksbepalingen;
- Alle onderhoudswerkzaamheden constant uitvoeren;
- Het apparaat laten gebruiken door ervaren, deskundige personen.

Als de voorschriften in deze handleiding niet in acht worden genomen, komt de garantie automatisch te vervallen.

HET APPARAAT EN DE PELLETS

Onderdelen van het apparaat

Het apparaat wordt afgeleverd met het volgende materiaal:

- 1 Gebruiks-, installatie- en onderhoudsboekje;
- 1 Voedingskabel;
- 1 Haak reiniging warmtewisselaar voorzijde;
- 1 Afstandsbediening.

In de volgende afbeeldingen worden enkele details van het apparaat getoond:

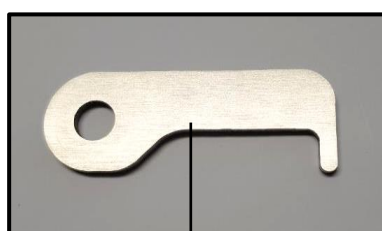

Haak reiniging
warmtewisselaar voorzijde.



AANZICHT BOVENZIJD



ACHTERAANZICHT

Aanzuigleiding.

Wifi informatie
(Mac adres en registratiecode).

Bedieningspaneel.

Antistoringsfilter.
Hoofdschakelaar, aansluiting
voor voedingskabel en 2
ingebouwde zekeringen
(4A 250V).

Microswitch sluiting
deksel reservoir.

Rookgasuitgang.

Klem Omgevingsthermostaat
Aansluiting omgevingsthermostaat.

Veiligheidsthermostaat met
handmatige reset.

Technische eigenschappen

		1	2	3	4
		AURA 80 AURA 80 PLUS CLASS 90 OPERA TWIN	REA 100 REA GLASS AURA 100	AURA120 OMEGA OMEGA PLUS	MISS
Nominale warmte-afgifte	kW	8,51	10,24	12,1	7,0
	kcal/h	7.350	8.772	10.406	6.020
Beperkte warmte-afgifte	kW	2,64	3,0	3,0	3,78
	kcal/h	2.300	2.580	2.580	3.250
Nominaal thermisch vermogen	kW	7,81	9,48	11,1	6,4
	kcal/h	6.750	8.153	9.546	5.500
Beperkt thermisch vermogen	kW	2,48	2,82	2,82	3,46
	kcal/h	2.150	2.425	2.425	2.975
Rendement bij nominaal thermisch vermogen	%	91,8	92,6	91,4	91,4
Rendement bij beperkt thermisch vermogen	%	93,8	93,2	93,2	91,5
Gemeten CO bij 13% zuurstof, bij nominaal thermisch vermogen	%	0,006	0,010	0,008	0,0081
Gemeten CO bij 13% zuurstof, bij beperkt thermisch vermogen	%	0,058	0,052	0,052	0,0468
Maximale stroomopname	Watt	400*	400*	400*	400
Stroomopname tijdens bedrijf	Watt	60	60	60	80
Nominale spanning	V	230	230	230	230
Nominale frequentie	Hz	50	50	50	50
Diameter rookgasafvoerleiding	mm	80	80	80	80
Diameter luchtaanzuigleiding	mm	50	50	50	33
Minimale trek in schoorsteen bij nominaal thermisch vermogen	Pa	10	10,4	10,5	9,5
Minimale trek in schoorsteen bij beperkt thermisch vermogen	Pa	10	10	10	8,7
Massa van verbrandingsgassen bij nominaal thermisch vermogen	g/s	5,8	5,8	7,5	4,2
Massa van verbrandingsgassen bij beperkt thermisch vermogen	g/s	2,7	3,4	3,4	3,1
Capaciteit geventileerd pelletreservoir (gekanaliseerd)	kg	20 (16)	20	24 (20)	14 (10)
Gemiddelde rookgastemperatuur aan de uitgang, bij nominaal thermisch vermogen	°C	124	119,7	141,9	144,7
Gemiddelde rookgastemperatuur aan de uitgang, bij beperkt thermisch vermogen	°C	72	74,3	74,3	115,4
Min. veiligheidsafstand tot ontvlambare materialen (zijkant/achterkant/voorkant)	mm	200 / 200 / 800	200 / 200 / 800	200 / 200 / 800	200 / 200 / 800

* Opgenomen vermogen alleen tijdens de ontstekingscyclus.

Het thermische vermogen van het apparaat kan variëren naargelang het gebruikte type pellets.

Technische gegevensbladen voor afmetingen en aansluitingen

Alle technische gegevensbladen met afmetingen en aansluitingen zijn zichtbaar door de volgende QR-code vanaf uw smartphone te scannen:

1



<https://docs.klover.it/it/guide/help/cs-a80-tds-1>

2



<https://docs.klover.it/it/guide/help/cs-a100-tds-1>

3



<https://docs.klover.it/it/guide/help/cs-a120-tds-1>

4



<https://docs.klover.it/it/guide/help/cs-msa-tds-1>

Eigenschappen van de pellets

Het apparaat is getest met alle pellettypes die op de markt verkrijgbaar zijn. De gebruikte pellets moeten de volgende eigenschappen hebben:

- Diameter 6 mm.
- Max. lengte 35 mm.
- Max. vochtgehalte 8 – 9 %.
- Hout 100%. Beslist zonder additieven.
- Max. asrest 1,1 %.

Het wordt geadviseerd om pellets van goede kwaliteit te gebruiken, voor een goed rendement van het apparaat. **De pellets moeten met een schep in het reservoir worden gedaan en niet rechtstreeks uit de zak worden gegoten.**

De kwaliteit van de pellets kan worden vastgesteld aan de hand van het volgende:

- De pellets moeten cilinders met een constante diameter zijn, met een glad, glanzend oppervlak;
- Er mag niet veel houtstof in de verpakkingen zitten;
- Als je een handje pellets in een bak met water gooit, zullen pellets van goede kwaliteit zinken. Pellets van slechtere kwaliteit blijven aan het oppervlak;
- Op de verpakkingen dienen de gegevens van de kwaliteitscertificeringen te staan, en in het bijzonder de conformiteit aan internationale normen zoals EN14961-2, DIN 51731 en O-NORM M7135;
- De verpakkingen moeten intact zijn, want pellets hebben de neiging om vocht te absorberen. Vocht reduceert niet alleen het verwarmingsvermogen en bevordert de rookvorming, maar laat het product opzwellen wat problemen kan veroorzaken voor het apparaat.

Bij de productie van pellets moeten de internationale normen in acht genomen worden (voorbeeld EN14961-2, DIN 51731 en O-NORM M7135), die minimumwaarden vaststellen om de kwaliteit van pellets te verifiëren. Om de juiste keuze van de brandstof te vergemakkelijken vindt u hieronder enkele van de meestvoorkomende certificeringsmerktekens afgebeeld die de kwaliteit van de pellets identificeren:

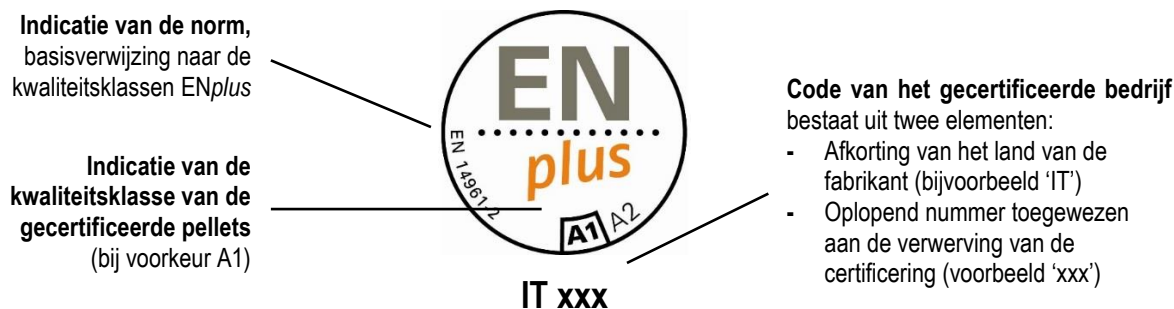

Het gebruik van pellets van slechte kwaliteit of ander materiaal is schadelijk voor de functies van het apparaat en kan de garantie en de verantwoordelijkheid van de fabrikant doen vervallen.

Voor een probleemloze verbranding moeten de pellets beslist op een droge plaats worden bewaard.

EISEN AAN DE INSTALLATIEPLEK

Plaatsing

Voor de beste installatie van het apparaat moet ten eerste de optimale plek ervoor worden gekozen; beoordeel deze aan de hand van de volgende elementen:

- De mogelijkheid om een inlaat voor de buitenlucht te maken;
- De mogelijkheid om een recht rookkanaal te maken, zo mogelijk coaxiaal aan de rookgasuitgang van het apparaat;
- Gemakkelijke toegang om het apparaat, de rookgasleidingen en het rookkanaal schoon te maken.

Het apparaat moet worden geïnstalleerd op een vloer met een adequaat draagvermogen. Als de bestaande constructie niet aan deze eis voldoet moeten passende maatregelen worden getroffen (bv. een lastverdelende plaat).

De minimale veiligheidsafstand tot ontvlambare materialen moet minstens 200 mm zijn aan de zijanten en 800 mm aan de voorkant van het apparaat.

Het apparaat mag niet worden verplaatst door het handvat, glas of faience te forceren.

De installatie moet gemakkelijk toegang bieden voor het schoonmaken van het apparaat, de rookgasleidingen en het rookkanaal, en elk volgend onderhoud door een erkend technisch assistentiecentrum.

Nadat de beste opstelling is bepaald, moet het apparaat worden gepositioneerd door de onderstaande aanwijzingen nauwgezet op te volgen.

Het apparaat mag niet in kleine kamers, slaapkamers, badkamers en in omgevingen met een explosieve atmosfeer worden geïnstalleerd.

Ruimten rondom en bovenhet apparaat

Op de afbeelding hieronder worden de minimumafstanden aangegeven tot wanden of niet gemakkelijk te verplaatsen meubels, die in aanmerking moeten worden genomen bij de positionering van het apparaat.

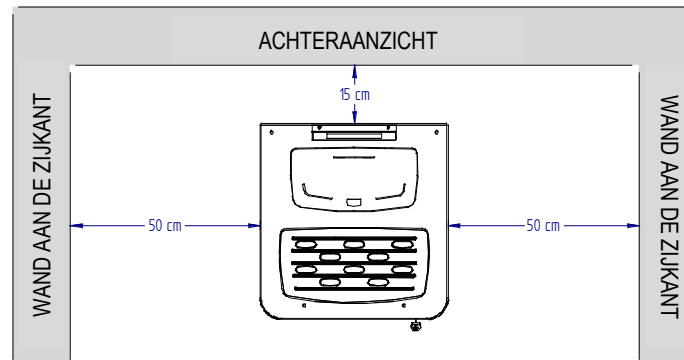

Tussen eventuele planken of verlaagde plafonds die zich boven het apparaat bevinden en de bovenkant van het apparaat zelf moet minstens 50 cm afstand zijn.

Kleine meubels en verplaatsbare voorwerpen van brandbaar materiaal moeten op minstens 50 cm afstand blijven tot de zijanten van het apparaat; deze voorwerpen dienen te worden verplaatst als er onderhoud nodig is.

Bescherm alle constructies die in brand zouden kunnen vliegen tegen de warmtestralingen van het vuur.

Verseluchtinlaat

Tijdens de werking van het apparaat wordt er verbrandingslucht uit de omgeving aangezogen; daarom moet deze lucht dus beslist worden aangevuld via een verseluchtinlaat. Als er geen luchtinlaat is, is dat van invloed op de trek in het rookkanaal en daardoor op de verbranding en de veiligheid van het apparaat.

Het is dus verplicht een verseluchtinlaat te maken met een volledig vrije doorlaat van **minstens 80 cm²** (ronde opening met een diameter van minstens 15 cm, beschermd door een speciaal rooster met grove mazen).

Als de wand achter het apparaat aan de buitenlucht grenst, wordt geadviseerd het gat vlakbij het apparaat te maken, op een hoogte van ongeveer 20 cm boven de grond (zie voorbeeld op afb. A).

In het geval het niet mogelijk is een luchtinlaat in de wand achter het apparaat te maken, moet er een gat worden gemaakt in een wand van de ruimte waar het apparaat is opgesteld. Als het niet mogelijk is de verseluchtinlaat te maken in de ruimte waar het apparaat is geïnstalleerd, dan kan dit gat worden gemaakt in een aangrenzende ruimte, op voorwaarde dat deze permanent in verbinding staat met een doorgangsoopening (diameter minstens 15 cm).

Het gat moet aan de buitenkant beschermd worden door een vast rooster. Het beschermrooster moet regelmatig worden gecontroleerd om er zeker van te zijn dat het niet verstopt raakt, want dan zou de luchtdoorgang verhinderd worden. **Zorg dat de gemaakte luchtinlaten dus geen verstoppingen hebben.**

De norm UNI 10683 VERBIEDT het opnemen van verbrandingslucht uit garages, opslagplaatsen van brandbaar materiaal of vertrekken met brandgevaar.

Als er in de ruimte andere verwarmings- of zuigapparaten zijn, moeten de luchtinlaten het luchtvolume garanderen dat noodzakelijk is voor de juiste werking van alle apparaten.

In het vertrek waar de pelletkachel is geïnstalleerd mogen alleen gesloten apparaten aanwezig of geïnstalleerd zijn (bv. apparaten op gas van type C, zoals gedefinieerd door de norm UNI 7129) of die hoe dan ook geen onderdruk veroorzaken in de ruimte ten opzichte van de externe omgeving. Afzuigventilatoren kunnen problemen in de werking van het apparaat veroorzaken als ze in hetzelfde vertrek worden gebruikt.

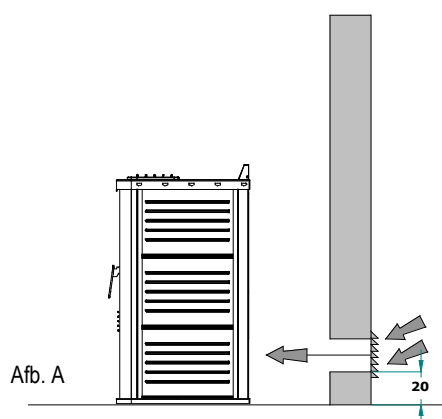

Rookkanaal en de verbinding ermee

Het **rookkanaal** is een fundamenteel element voor de goede werking van het apparaat. De minimumdoorsnede van het rookkanaal staat vermeld in de technische eigenschappen van het apparaat (80 mm). Elk product moet zijn eigen rookkanaal hebben, zonder inbreng van andere apparaten (verwarmingsetels, haarden, kachels, enz...). De afmetingen van het rookkanaal houden nauw verband met de hoogte ervan, te meten vanaf de ingangsoening van het apparaat tot de onderkant van de schoorsteenpot. Om de trek te waarborgen moet het rookuitgangoppervlak van de schoorsteenpot dubbel zo groot zijn als de doorsnede van het rookkanaal. De afvoerleiding van verbrandingsproducten die worden veroorzaakt door het apparaat met geforceerde trek, moet aan de volgende eisen voldoen:

- Er mogen geen verbrandingsproducten weglekken, hij moet waterdicht en voldoende geïsoleerd zijn, naargelang de gebruiksomstandigheden (vgl. UNI 9615);
- Hij moet zijn gemaakt van materialen die bestand zijn tegen de normale mechanische belastingen, tegen hitte, tegen de werking van de verbrandingsproducten en eventuele condens;
- Hij moet na het verticale gedeelte over het hele resterende parcours een stijging hebben met een helling van minstens 5%. Het subhorizontaal lopende deel mag niet langer zijn dan $\frac{1}{4}$ van de nuttige hoogte H van de schoorsteen of het rookkanaal, en mag hoe dan ook **niet langer zijn dan 2.000 mm**;
- Hij moet bij voorkeur een ronde binnendoorsnede hebben: vierkante of rechthoekige doorsneden moeten afgeronde hoeken hebben met een straal van minstens 20 mm;
- Hij moet een constante, vrije en onafhankelijke binnendoorsnede hebben;
- Hij moet rechthoekige doorsneden hebben met een max. verhouding tussen de zijden van 1,5;
- Als het rookkanaal buiten is geïnstalleerd moet het beslist geïsoleerd zijn om te voorkomen dat de rookgassen afkoelen en er condens wordt gevormd;
- Voor de montage van de rookgaskanalen (het deel dat van het apparaat naar de ingang van het rookkanaal loopt) moeten elementen van niet-brandbare materialen worden gebruikt die bestand zijn tegen de verbrandingsproducten en eventuele condensaties (**het is strikt verboden om rookgasleidingen van aluminium te gebruiken**);
- Het is verboden leidingen van vezelcement te gebruiken om de apparaten te verbinden met het rookkanaal;
- De rookgaskanalen mogen niet door de ruimten lopen waar het verboden is verbrandingsapparaten te installeren;
- De rookgaskanalen moeten zo worden gemonteerd dat er geen rookgassen lekken in de bedrijfsomstandigheden van het apparaat in onderdruk;
- Het is verboden horizontale stukken te monteren;
- Het gebruik van elementen met een tegengestelde helling is verboden;
- Het rookgaskanaal moet het mogelijk maken om roet weg te halen of moet kunnen worden uitgeborsteld. Het moet een constante doorsnede hebben;
- Het is verboden andere luchttoevoerkkanalen of installatiebuizen door rookgaskanalen te voeren, ook als deze groter bemeten zijn.

VERDERE SPECIFICATIES OM REKENING MEE TE HOUDEN

- Het apparaat functioneert met een verbrandingskamer in onderdruk en rookgasleiding met druk; **het is van essentieel belang dat de rookgasafvoer hermetisch dicht is.**
- De rookgasleidingen in de installatieruimte moeten van geschikt materiaal zijn gemaakt (zie de geldende normen) en voorzien van afdichtingspakkingen, met een diameter van minstens 80 mm.
- De leidingen moeten dubbelwandig zijn of voldoende geïsoleerd zijn met steenwol. De maximale temperatuur van de rookgasleiding in het vertrek zelf mag niet hoger zijn dan 70°C.
- **HET EERSTE DEEL, VAN MINSTENS 1,5 M, MOET VERPLICHT VERTICAAL ZIJN OM TE GARANDEREN DAT DE ROOKGASSEN OP DE JUISTE MANIER WORDEN AFGEVOERD.**
- Elke richtingverandering moet worden gemaakt met een T-stuk met inspectiedeksel. De leidingen moeten rookdicht zijn gemaakt met speciale afdichtingen die bestand zijn tegen 250 °C. Zet de leidingen aan de muur vast met speciale kragen, om trillingen te vermijden.
- **HET IS STRIKT VERBODEN TREKREGELKLEPPEN (VLINDERKLEPPEN) TE MONTEREN.**

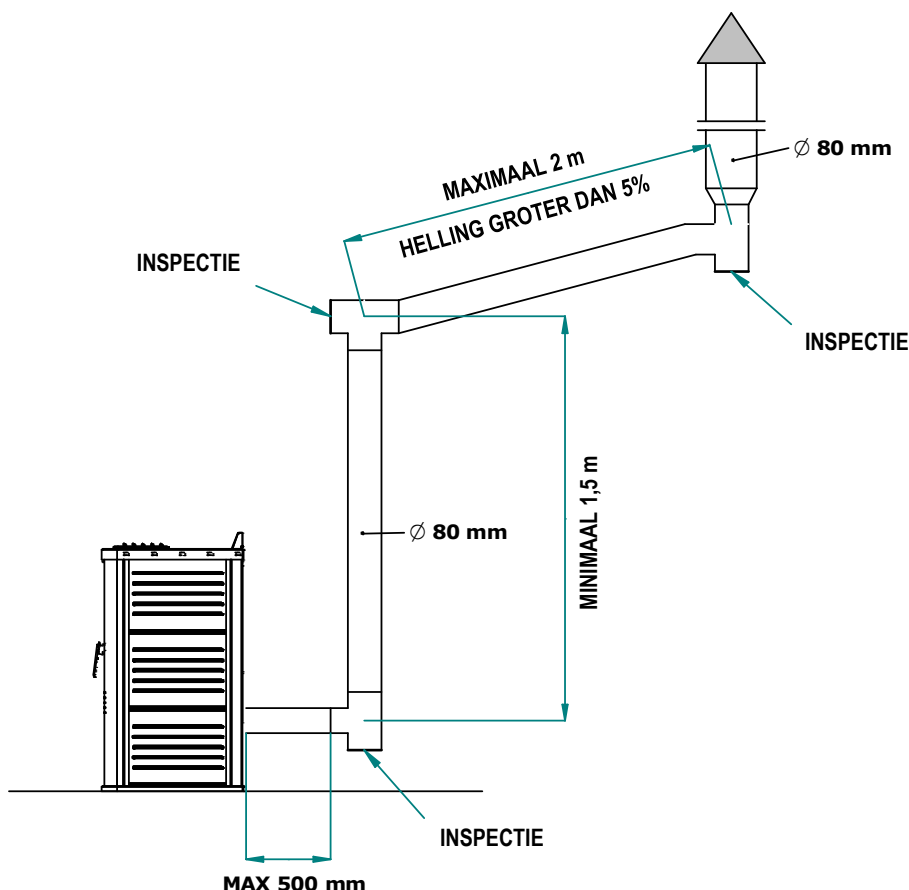

Als het rookkanaal oud of te groot is (binnendoorsnede groter dan 15 cm) moet het rookkanaal worden omkokerd met een goed geïsoleerde, roestvrij stalen pijp (isolatie met steenwol of vermiculiet) en gedimensioneerd zijn naar het parcours. De verbinding met het rookkanaal moet goed afgedicht zijn.

Bij de realisatie van het rookkanaal mogen er niet meer dan 4 richtingveranderingen worden gerealiseerd, met inbegrip van het T-stuk aan het begin.

Schoorsteenpot

De **schoorsteenpot** wordt gebruikt om het rookkanaal te bedekken en de verspreiding van verbrandingsproducten te bevorderen.

Hij moet aan de volgende eisen voldoen:

- Een nuttige doorsnede aan de uitgang hebben die minstens het dubbele is van de doorsnede van het rookkanaal waarop hij is geplaatst;
- Een zodanige vorm hebben dat regen en sneeuw niet kunnen binnengaan;
- Hij moet zo zijn gebouwd dat de verbrandingsproducten bij wind uit alle richtingen toch worden afgevoerd.

De openingshoogte (met hoogte wordt de maat bedoeld van de top van het rookkanaal, ongeacht eventuele schoorsteenpotten) moet zich buiten de zogenaamde terugstroomzone bevinden, om de vorming van tegendrukken te vermijden die de vrije afvoer van de verbrandingsproducten in de atmosferen zouden verhinderen.

De minimumhoogten die in de volgende afbeeldingen worden aangegeven moeten dus worden aangehouden:

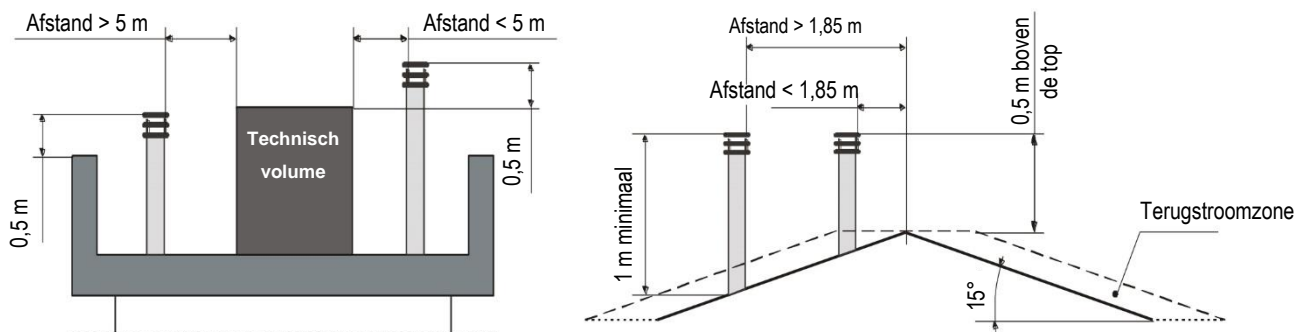

ELEKTRISCHE AANSLUITING

De elektrische aansluiting mag **uitsluitend worden uitgevoerd door gekwalificeerd personeel**, met inachtneming van alle algemene veiligheidsnormen en geldende lokale normen.

Controleer of de voedingsspanning en -frequentie 220V – 50 Hz bedragen.

Het apparaat is veilig als het goed verbonden is met een goed werkend aardingsstelsel.

Breng in de aansluiting op het elektriciteitsnet een lekstroomschakelaar aan van 6 A – Id 30 Ma met een geschikte maximale belasting. De elektrische aansluitingen, inclusief de aarding, moeten worden gemaakt nadat de spanning is uitgeschakeld op het elektrische systeem.

Bij de realisatie van de installatie moet u bedenken dat de kabels zo moeten worden gelegd dat ze niet verwijderd kunnen worden, en uit de buurt van onderdelen die blootstaan aan hoge temperaturen. Gebruik voor de uiteindelijke bedrading van het circuit alleen componenten met een geschikte elektrische beschermingsgraad. Zorg dat de elektriciteitskabels niet vlak langs de rookgasleiding lopen, tenzij ze met passende materialen zijn geïsoleerd.

KLOVER aanvaardt geen enkele aansprakelijkheid voor persoonlijk letsel of schade aan dieren of voorwerpen die ontstaan zijn doordat de aarding van het apparaat ontbreekt, of doordat niet alle CEI-normen in acht zijn genomen.

Aansluiting op de omgevingsthermostaat of op een omgevingsvoeler

Op de achterkant van het apparaat bevinden zich een of meer klemmenborden om de eventuele omgevingsthermostaten of omgevingsvoelers op aan te sluiten (Zie "Componenten van het apparaat").

In de tabel wordt de werking beschreven van de klemmenborden die zich op het paneel aan de achterkant van het apparaat bevinden.

Klemmenbord	Beschrijving	Type regeling	Werking
1	Hoofdvertrek	Alleen met Omgevingsthermostaat*	Als het contact GESLOTEN is, gaat het apparaat door met werken met het ingestelde vermogen, onafhankelijk van de SET TEMPERATUUR (toets 1) die is ingesteld, en van de status van de andere eventuele aangesloten thermostaten of omgevingsvoelers. Als het contact OPEN is, gaat het apparaat over naar de modulatie, mits de SET TEMPERATUUR (toets 1) die is ingesteld is bereikt en dat aan alle andere voorwaarden van de aangesloten thermostaten of omgevingsvoelers wordt voldaan.
2	Gekanaliseerd vertrek 1 (alleen aanwezig op het model met een of twee gekanaliseerde uitgangen)	Met omgevingsthermostaat* (moet zijn geactiveerd in de Pr56 met waarde T1 of T1+2)	Als het contact GESLOTEN is, gaat het apparaat door met werken met het ingestelde vermogen, onafhankelijk van de SET TEMPERATUUR (toets 1) die is ingesteld, en van de status van de andere eventuele aangesloten thermostaten. Als het contact OPEN is, gaat het apparaat over naar de modulatie, mits de SET TEMPERATUUR die is ingesteld is bereikt (toets 1) e dat aan alle andere voorwaarden van de aangesloten thermostaten wordt voldaan. De gekanaliseerde ventilator 1 gaat sowieso over naar de modulatie.
		Met omgevingsvoeler ** (moet zijn geactiveerd in de Pr56 met waarde S1 of S1+2)	Zodra de temperatuur is bereikt die is ingesteld in SET TEMPERATUUR 1 (Menu 12-SET TEMPERATUUR KAN.) gaat het apparaat over naar de modulatie, mits de SET TEMPERATUUR die is ingesteld is bereikt (toets 1) e dat aan alle andere voorwaarden van de aangesloten thermostaten of omgevingsvoelers wordt voldaan. De gekanaliseerde ventilator 1 gaat sowieso over naar de modulatie.
3	Gekanaliseerd vertrek 2 (alleen aanwezig op het model met twee gekanaliseerde uitgangen)	Met omgevingsthermostaat* (moet zijn geactiveerd in de Pr56 met waarde T2 of T1+2)	Als het contact GESLOTEN is, gaat het apparaat door met werken met het ingestelde vermogen, onafhankelijk van de SET TEMPERATUUR (toets 1) die is ingesteld, en van de status van de andere eventuele aangesloten thermostaten. Als het contact OPEN is, gaat het apparaat over naar de modulatie, mits de SET TEMPERATUUR die is ingesteld is bereikt (toets 1) e dat aan alle andere voorwaarden van de aangesloten thermostaten wordt voldaan. De gekanaliseerde ventilator 2 gaat sowieso over naar de modulatie.
		Met omgevingsvoeler ** (moet zijn geactiveerd in de Pr56 met waarde S2 of S1+2)	Zodra de temperatuur is bereikt die is ingesteld in SET TEMPERATUUR 2 (Menu 12-SET TEMPERATUUR KAN.) gaat het apparaat over naar de modulatie, mits de SET TEMPERATUUR die is ingesteld is bereikt (toets 1) e dat aan alle andere voorwaarden van de aangesloten thermostaten of omgevingsvoelers wordt voldaan. De gekanaliseerde ventilator 2 gaat sowieso over naar de modulatie.

* Sluit een omgevingsthermostaat aan die niet onder spanning staat, die een eenvoudig schoon contact beheert en liefst met een kalibreerbare hysteresewaarde.

** Sluit een omgevingsvoeler aan van het type "NTC 10K ± 1%".

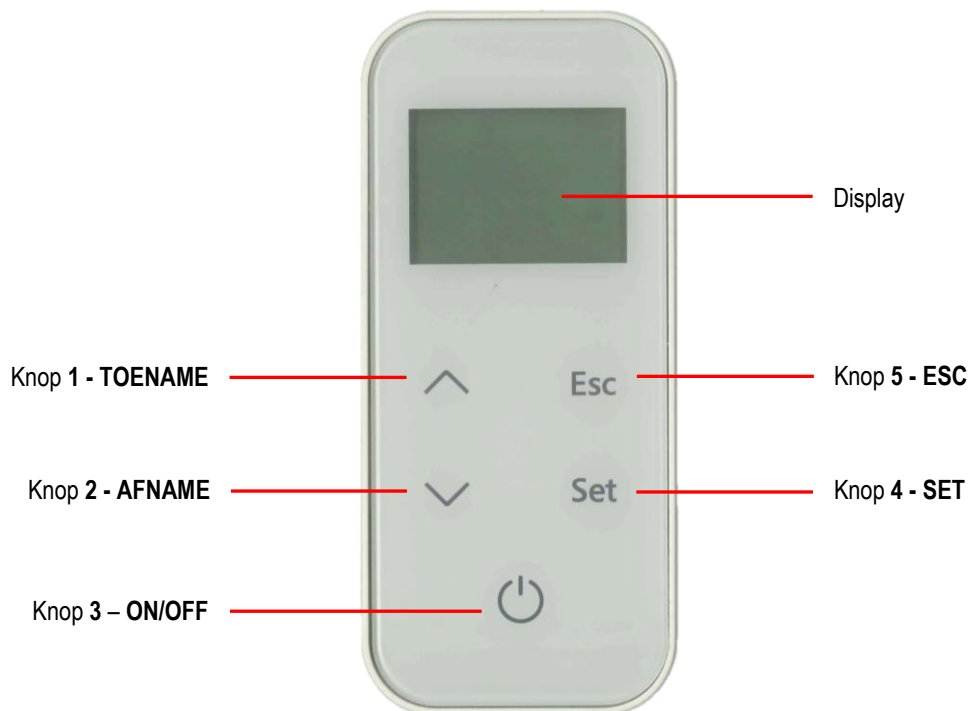
BESCHRIJVING VAN DE COMPONENTEN**Afstandsbediening**

In de afstandsbediening moet 3 AAA batterijen van 1,5 V worden geplaatst (mod. LR03 / MN2400). De duur van de batterijen hangt af van de frequentie waarmee de afstandsbediening wordt gebruikt.

In de tabel wordt de werking van de knoppen op de afstandsbediening beschreven.

Knop	Beschrijving	Modus	Werking
1	TOENAME	Bij de eerste druk...	Hiermee kunt u de omgevingstemperatuur "SET TEMPERATUUR" wijzigen.
		In programmering...	Wijzigt/verhoogt de waarde van het geselecteerde menu. Verhoogt de waarde van de omgevingstemperatuur/werkingsvermogen. In "SET KANALISERING", wijzigt u de waarde van de kanalisering 2.
2	AFNAME	Bij de eerste druk...	Hiermee kunt u het werkingsvermogen "KEUZE VERMOGEN" wijzigen.
		In programmering...	Wijzigt/verlaagt de waarde van het geselecteerde menu. Verlaagt de waarde van de omgevingstemperatuur/werkingsvermogen. In "SET KANALISERING", wijzigt u de waarde van de kanalisering 1.
3	ON/OFF	Bij de eerste druk...	Het display gaat aan.
		In werking...	Als hij 2 seconden wordt ingedrukt, wordt het apparaat uitgeschakeld.
		Indien uitgeschakeld...	Als hij 2 seconden wordt ingedrukt, wordt het apparaat ingeschakeld.
		In blokkering alarm.	Ontgrendelt het alarm.
		In menu/programmering.	Hiermee gaat u naar het eerdere menuniveau, waarbij de aangebrachte wijzigingen niet worden opgeslagen.
4	SET	Bij de eerste druk...	Hiermee krijgt u toegang tot het gebruikersmenu.
		In het menu...	Hiermee gaat u naar het volgende menuonderdeel, waarbij de aangebrachte wijzigingen worden opgeslagen.
		In programmering...	Hiermee gaat u naar het volgende submenuonderdeel, waarbij de aangebrachte wijzigingen worden opgeslagen.
5	ESC	Bij de eerste druk...	Hiermee kunt u de snelheid van de gekanaliseerde ventilatoren via "SET KANALISERING" wijzigen.
		In het menu...	Hiermee gaat u naar het voorgaande menuonderdeel, waarbij de aangebrachte wijzigingen worden opgeslagen.
		In programmering...	Hiermee gaat u naar het vorige submenuonderdeel, waarbij de aangebrachte wijzigingen worden opgeslagen.

Bedieningspaneel

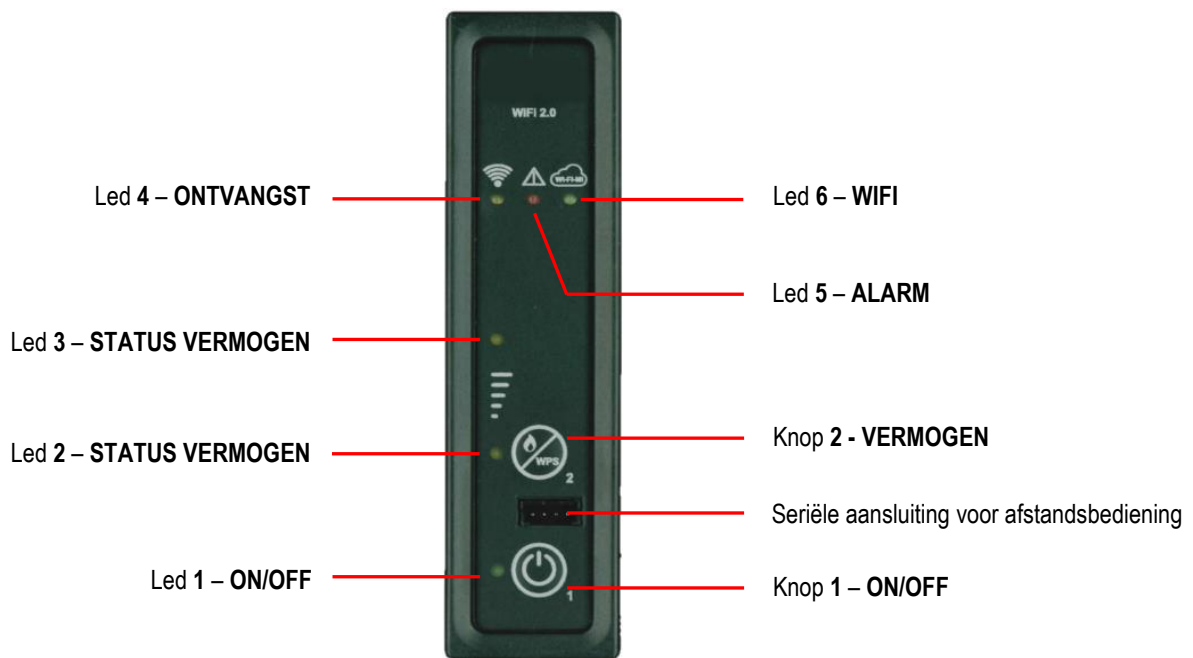

In de tabel wordt de werking van de knoppen op het bedieningspaneel beschreven.

Knop	Beschrijving	Modus	Werking
1	ON/OFF	In werking.	Als hij 2 seconden wordt ingedrukt wordt het apparaat uitgeschakeld.
		Indien uitgeschakeld...	Als hij 2 seconden wordt ingedrukt wordt het apparaat ingeschakeld.
		In blokkering alarm.	Ontgrendelt het alarm.
2	VERMOGEN	Elke keer dat hij wordt ingedrukt...	Hiermee kunt u het werkingsvermogen "KEUZE VERMOGEN" wijzigen door te kiezen tussen 3 beschikbare vermogens (1, 3 of 5).
		Als de knop 6 seconden ingedrukt wordt gehouden...	Gaat de wifi-module over in de WPS-modus om de aansluiting op het wifi-netwerk van het modem in de woning te vereenvoudigen (hierbij moet ook de WPS-toets van het modem ingedrukt worden gehouden, volgens de kenmerken van het modem).

In de tabel wordt de werking van de leds op het bedieningspaneel beschreven.

Led	Beschrijving	Status	Werking
1	ON/OFF	Uit	Het apparaat is uit.
		Knipperend	Het apparaat staat op het punt uit te gaan.
		Aan	Het apparaat is aan.
2 en 3	STATUS VERMOGEN	Led 2 aan, Led 3 uit	Keuze vermogen ingesteld op 1.
		Led 2 aan, Led 3 aan	Keuze vermogen ingesteld op 3.
		Led 2 uit, Led 3 aan	Keuze vermogen ingesteld op 5.
4	ONTVANGST	Aan	Gaat aan als de kaart een signaal ontvangt van de afstandsbediening.
5	ALARM	Aan	Het apparaat is in de alarmfase.
6	WIFI	Uit	Het apparaat is niet verbonden met een wifi-netwerk.
		Langzaam knipperend	De wifi-module is in de modus Access Point (wacht op verbinding met het netwerk).
		Snel knipperend	De wifi-module is in de modus WPS (zoekt signaal).
		Aan	Het apparaat is verbonden met een wifi-netwerk.

M.b.v. het bedieningspaneel kunt u de basisfuncties beheren van de werking van het apparaat, indien er geen afstandsbediening is.

U kunt dus de volgende handelingen uitvoeren:

- **INSCHAKELLEN/UITSCHAKELLEN:** houd de knop 1 (On/Off) 2 seconden lang ingedrukt
- **WIJZIG WERKVERMOGEN:** elke keer dat u op de toets 2 drukt (vermogen) kunt u het werkvermogen wijzigen door een van de drie beschikbare vermogens te selecteren (1, 3 of 5). M.b.v. de leds 2 en 3 (Status vermogen) kunt u controleren welk vermogen is ingesteld (zie tabel van de leds).

Display

Op het display van de afstandsbediening wordt de informatie weergegeven betreffende de status van de werking van het apparaat.

Het inschakelen van het apparaat vindt plaats als u op de toets 3 drukt (On/Off).

In de onderstaande afbeelding wordt het display weergegeven tijdens de normale werking.



Door het menu te openen met de toets 4 (Set) kunnen er verschillende soorten weergaven verschijnen en kunnen de instellingen worden verricht die beschikbaar zijn naargelang het geselecteerde menu.

In de onderstaande afbeelding wordt het display weergegeven tijdens het scrollen tussen de menu's.



HET MENU

Door op toets 4 (Set) van de afstandsbediening te drukken wordt het menu geopend.

Dit is onderverdeeld in verschillende items en niveaus, via welke u toegang krijgt tot de instellingen en programmering van het apparaat.

Met de toetsen 1 en 2 (Toename en Afname) selecteert u het menu dat u wilt wijzigen.

Met de toets 4 (Set) gaat u naar het menu dat u wilt wijzigen, en slaat u de wijzigingen op die u daarvoor heeft uitgevoerd.

Met de toets 5 (Esc) gaat u naar het voorgaande menuniveau, en slaat u de wijzigingen op die u daarvoor heeft uitgevoerd.

In het menu dat moet worden gewijzigd, kunt u, met de toetsen 1 en 2 (Toename en Afname) de ingestelde waarde wijzigen in het geselecteerde menu.

Hieronder staat de lijst van menu's die in de kaart aanwezig zijn, samen met een uitleg ervan.

MENU 01 – STAND-BY

Als dit niet geactiveerd is, wordt het uitschakelen van het apparaat wanneer de ingestelde temperatuur op "SET TEMPERATUUR" is bereikt, uitgezet. De modulatie van het werkvermogen zal i.i.g. plaatsvinden; op het display verschijnt de tekst "MODULATIE"

Als dit geactiveerd is zal het apparaat moduleren en/of uitdoven wanneer de temperatuur wordt bereikt die is ingesteld op "SET TEMPERATUUR". Tijdens de modulatie fase verschijnt op het display de tekst "OK ST-BY". Bij het uitschakelen verschijnt de tekst "STAND-BY".

In de volgende afbeelding wordt getoond wat op het scherm verschijnt wanneer "STAND-BY" is ingeschakeld:

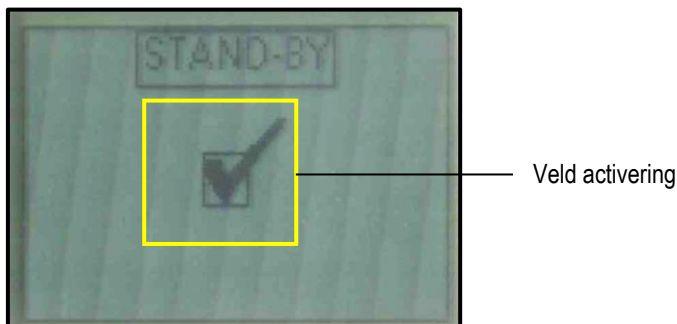

MENU 02 – TIMER

Hiermee kunt u de verschillende programmeringen van de timer beheeren (dagelijks, wekelijks en weekend).

Om ongewenste in- en uitschakelingen te voorkomen, moet u steeds maar één programma activeren van degenen die worden voorgesteld (dagelijks, wekelijks of weekend-programma).

• Submenu 02 – 01 – Timer activeren

Om alle functies van de timer te activeren of te deactiveren. Voor een juiste werking is het goed om deze in te schakelen met de toetsen 1 of 2 (Toename of Afname) als er tenminste één programma voor in- of uitschakeling actief is (dagelijks, wekelijks of weekend-programma).

In de volgende afbeelding wordt getoond wat op het scherm verschijnt wanneer de Timer is ingeschakeld:

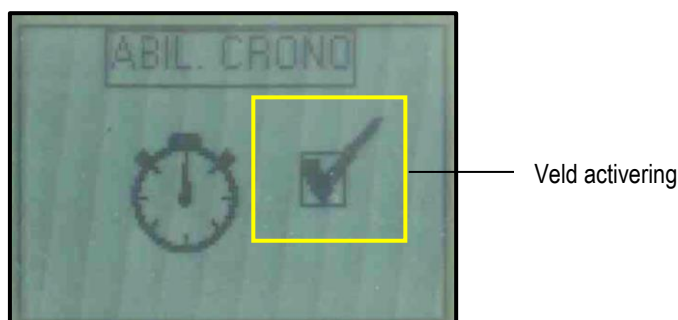

• Submenu 02 – 02 – Timer dag

Om de functies van de dagelijkse timer te activeren, deactiveren en in te stellen.

De dagelijkse timer beschikt over twee tijdvakken, begrensd door de ingestelde tijden, volgens onderstaand schema (het is niet noodzakelijk ze allemaal tegelijk te gebruiken):

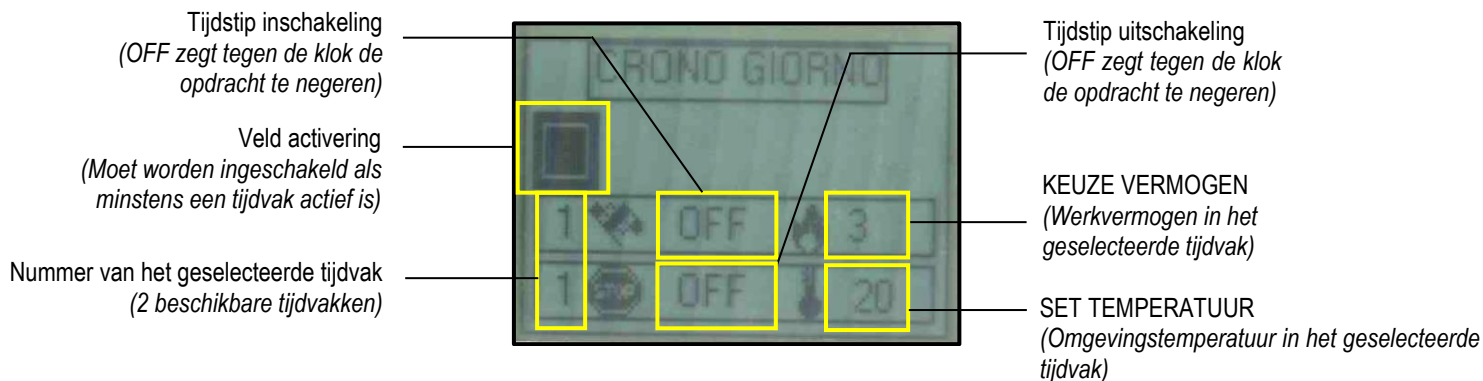

- Met de toetsen 1 en 2 (Toename en Afname) wijzigt u de geselecteerde waarde.
- Met de toets 4 (Set) selecteert u de volgende waarde.
- Met de toets 5 (Esc) selecteert u de voorgaande waarde.
- Met de toets 3 (ON/OFF) keert u terug naar het voorgaande niveau van het menu.

• Submenu 02 – 03 – Timer week

Om de functies van de wekelijkse timer te activeren, deactiveren of in te stellen.

De wekelijkse timer beschikt over vier tijdvakken, begrensd door de ingestelde tijden, volgens onderstaand schema (het is niet noodzakelijk ze allemaal tegelijk te gebruiken):

Tijdstip inschakeling
(OFF zegt tegen de klok de opdracht te negeren)

Veld activering
(Moet worden ingeschakeld als minstens een tijdvak actief is)

Nummer van het geselecteerde tijdvak
(4 beschikbare tijdvakken)

Veld voor het aflezen van de ingeschakelde dagen:
1-maandag / 2-dinsdag / 3-woensdag / 4-donderdag / 5-vrijdag / 6-zaterdag / 7-zondag
(Als het rondje vol is, is de dag actief)

KEUZE VERMOGEN
(Werkvermogen in het geselecteerde tijdvak)

SET TEMPERATUUR
(Omgevingstemperatuur in het geselecteerde tijdvak)

Tijdstip uitschakeling
(OFF zegt tegen de klok de opdracht te negeren)

- Met de toetsen 1 en 2 (Toename en Afname) wijzigt u de geselecteerde waarde.
- Met de toets 4 (Set) selecteert u de volgende waarde.
- Met de toets 5 (Esc) selecteert u de voorgaande waarde.
- Met de toets 3 (ON/OFF) keert u terug naar het voorgaande niveau van het menu.

Nadat u het tijdstip heeft ingesteld voor het in- en uitschakelen en de sets van vermogen en temperatuur, moet u de dagen kiezen waarin u het tijdvak wilt activeren. Hieronder een afbeelding van het scherm waar u de dagen moet activeren:

Veld activering dagen:
1-maandag / 2-dinsdag / 3-woensdag / 4-donderdag / 5-vrijdag / 6-zaterdag / 7-zondag
(Als het rondje vol is, is de dag actief)

- Met de toets 1 (Toename) activeert u de geselecteerde dag.
- Met de toets 2 (Afname) deactiveert u de geselecteerde dag.
- Met de toets 4 (Set) selecteert u de volgende dag.
- Met de toets 5 (Esc) selecteert u de voorgaande dag.
- Met de toets 3 (ON/OFF) keert u terug naar het voorgaande niveau van het menu.

• Submenu 02 – 04 – Timer weekend

Om de functies van de timer voor het weekend (zaterdag en zondag) te activeren, deactiveren of in te stellen.

Tijdstip inschakeling
(OFF zegt tegen de klok de opdracht te negeren)

Veld activering
(Moet worden ingeschakeld als minstens een tijdvak actief is)

Nummer van het geselecteerde tijdvak
(2 beschikbare tijdvakken)

Tijdstip uitschakeling
(OFF zegt tegen de klok de opdracht te negeren)

KEUZE VERMOGEN
(Werkvermogen in het geselecteerde tijdvak)

SET TEMPERATUUR
(Omgevingstemperatuur in het geselecteerde tijdvak)

- Met de toetsen 1 en 2 (Toename en Afname) wijzigt u de geselecteerde waarde.
- Met de toets 4 (Set) selecteert u de volgende waarde.
- Met de toets 5 (Esc) selecteert u de voorgaande waarde.
- Met de toets 3 (ON/OFF) keert u terug naar het voorgaande niveau van het menu.

MENU 03 – KLOK INSTELLEN

Voor instelling van de huidige dag, tijd en datum.

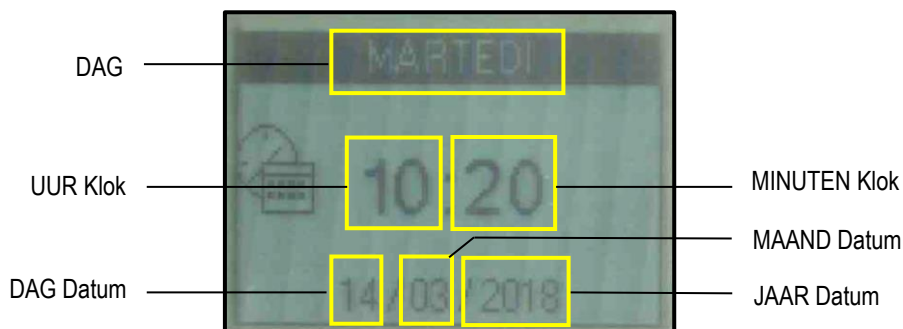

- Met de toetsen 1 en 2 (Toename en Afname) wijzigt u de geselecteerde waarde.
- Met de toets 4 (Set) selecteert u de volgende waarde.
- Met de toets 5 (Esc) selecteert u de voorgaande waarde.
- Met de toets 3 (ON/OFF) keert u terug naar het voorgaande niveau van het menu.

MENU 04 – TAAL

Om de dialoogtaal te selecteren uit de beschikbare talen (Italiaans, Engels, Frans, Duits en Spaans).

MENU 05 – INSTELLINGEN

Hiermee kunt u de verschillende instellingen van de afstandsbediening regelen.

Hieronder de tabel met de instellingen en hun betekenis:

<i>Menu</i>	<i>Betekenis</i>	<i>Waarden die kunnen worden ingesteld *</i>
ZOMER MODUS	Schakelt het signaal van de vermogenskaart in of uit	ON – OFF
DUUR DISPLAY AAN	Regelt de duur van de verlichting van het display	2 / 10 sec
DISPLAY AAN	Regelt de duur van de inschakeling van het display	15 / 60 sec – ON
HELDERHEID	Schakelt de verlichting van het display in of uit	ON – OFF
CONTRAST DISPLAY	Regelt het contrast van het display	15 / 60 #
SIGNAALTOON TOETSEN	Schakelt het signaal in of uit bij het indrukken van de toetsen van de afstandsbediening	ON – OFF

* De ingestelde waarden zijn van invloed op de duur van de batterijen van de afstandsbediening.

MENU 06 – VULLEN VIJZEL

Hiermee worden de pellets 90 minuten van te voren voorgeladen, als het apparaat uitgeschakeld en koel is. Start met de toets 1 (Toename) en stop met de toets 3 (On – Off). Dit kan nuttig zijn als het apparaat wordt ingeschakeld nadat het reservoir helemaal leeggeraakt is, of bij de eerste keer dat hij wordt gevuld. **Let op: als u klaar bent met laden en voordat u het apparaat aansteekt, moet u opgehoopte pellets in de aslade verwijderen.**

MENU 07 – STATUS KACHEL

Hiermee kan de momentane toestand van het apparaat worden weergegeven, met vermelding van de activiteitstoestand van de verschillende inrichtingen die erop aangesloten zijn. Er zijn verschillende pagina's beschikbaar die achtereenvolgens worden weergegeven. De vermelde gegevens zijn bestemd voor het technische assistentiecentrum.

Hieronder de tabel met de instellingen van de verschillende inrichtingen en hun betekenis:

<i>Tekst display</i>	<i>Betekenis</i>
L04-270218 (voorbeeld)	Firmware code van de regeleenheid.
LUCHT 1.0 (voorbeeld)	Firmware code van de afstandsbediening.
T.EXHAUST	Geeft de temperatuur aan die door de sonde wordt waargenomen binnen de verbrandingskamer.
T.RUIMTE	Geeft de omgevingstemperatuur aan, waargenomen door de sonde in de afstandsbediening.
T.RUIMTE 1	Als er een temperatuursonde wordt aangesloten, geeft deze de omgevingstemperatuur aan van de kanalisering 1, die erdoor wordt waargenomen. Als er een omgevingsthermostaat wordt aangesloten, geeft hij de status ervan weer (OFF = Contact omgevingsthermostaat OPEN = Thermostaat niet actief) (ON = Contact omgevingsthermostaat GESLOTEN = Thermostaat actief)

T.RUIMTE 2	Als er een temperatuursonde wordt aangesloten, geeft deze de omgevingstemperatuur aan van de kanalisering 2, die erdoor wordt waargenomen. Als er een omgevingsthermostaat wordt aangesloten, geeft hij de status ervan weer (OFF = Contact omgevingsthermostaat OPEN = Thermostaat niet actief) (ON = Contact omgevingsthermostaat GESLOTEN = Thermostaat actief)
ASP.RPM	Geeft de snelheid aan van de rookgasafzuiger.
LADEN	Geeft het interval aan voor het laden van de pellets.
STATUS T.A.	Geeft de status aan van de hoofd omgevingsthermostaat. (OFF = Contact omgevingsthermostaat OPEN = Thermostaat niet actief) (ON = Contact omgevingsthermostaat GESLOTEN = Thermostaat actief)
SNELH.VENT	Geeft de snelheid weer van de ventilator lucht voorzijde.
SNELH.KAN1	Geeft de snelheid weer van de ventilator gekanaliseerde lucht 1.
SNELH.KAN2	Geeft de snelheid weer van de ventilator gekanaliseerde lucht 2.
TIMER 1	Geeft de duur weer (minuten) van de huidige werkingsfase.
TIMER 2	Geeft de duur weer (seconden) van de huidige werkingsfase.
UITSTEL ALARM	In het geval het alarm afgaat, geeft dit de tijd aan (seconden) waarbinnen het alarm op het display wordt gesignaleerd.
T.MOEDERBORD.	Geeft de temperatuur aan die door de sonde wordt waargenomen binnen de regeleenheid.
REINIGER	Geeft de status van de reiniger van de vuurhaard aan. (OFF = Contact OPEN = Vuurhaard niet uitgelijnd) (ON = Contact GESLOTEN = Vuurhaard uitgelijnd)
PELLET NIV.	Geeft de status weer van de sensor van het pelletniveau in het reservoir. (OFF = Sensor afgedekt = Pellets in het reservoir boven de reservegrens) (ON = Sensor onbedekt = Pellets in het reservoir onder de reservegrens)
SERVICE	Geeft het aantal uren aan voor het onderhoud dat moet worden aangevraagd bij de technische servicedienst.

MENU 08 – WIFI-STATUS *(Menu niet beschikbaar)*

MENU 09 – TECHNIEKER

Voor toegang tot alle aan het technische assistentiecentrum voorbehouden items. De toegang is beveiligd door een toegangscode. Ongeoorloofde toegang kan ernstige schade veroorzaken aan de apparatuur, aan mensen, aan zaken en aan het milieu.

MENU 10 – SET PELLE-LUCHT*

Dit menu is alleen geschikt voor ervaren gebruikers; hiermee kunt u een specifieke instelling uitvoeren van de pelletlading (SET PELLETS) en van de snelheid van de rookgasafzuiger (SET LUCHT) in de modussen aangegeven in de volgende tabel:

<i>Menu</i>	<i>Betekenis</i>	<i>Waarden die kunnen worden ingesteld</i>
SET PELLETS	Als u de waarde van een enkele eenheid verhoogt, zal de pelletlading circa 2% toenemen.	-9 / +9
	Als u de waarde van een enkele eenheid verlaagt, zal de pelletlading circa 2% afnemen.	
SET LUCHT	Als u de waarde met een eenheid verhoogt, neemt de snelheid van de rookgasafzuiger toe (en als gevolg de toevoer van verbrandingslucht) met circa 3%.	-9 / +9
	Als u de waarde met een eenheid verlaagt, neemt de snelheid van de rookgasafzuiger af (en als gevolg de toevoer van verbrandingslucht) met circa 3%.	

*** Toegang door onkundige gebruikers kan ernstige schade veroorzaken aan de apparatuur, aan mensen, aan voorwerpen en aan het milieu. Kloover is niet aansprakelijk voor een niet correcte afstelling van deze waarden.**

MENU 11 – RELAX FUNCTIE *(Menu niet beschikbaar)*

Hiermee kunt u de snelheid van de ventilator lucht voorzijde verlagen, voor een vooringestelde tijd (90').

MENU 12 – SET VERTREK KAN. *(Menu alleen getoond op bepaalde modellen)*

Hiermee krijgt u toegang tot de omgevingstemperatuur van zone 1 en 2, die door de respectievelijke ventilatoren worden beheerd, en kunt u deze wijzigen (zie ook "Wijzigen van Set snelheid gekanaliseerde lucht")

In de volgende afbeelding wordt het interne scherm getoond van “SET TEMPERATUUR GEKANALISEERD”:

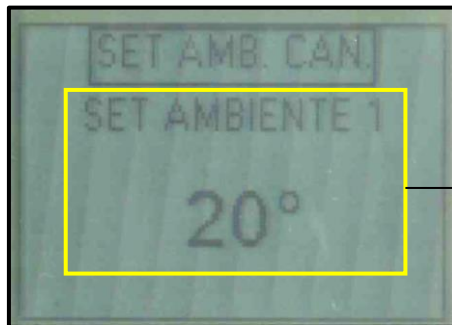

SET TEMPERATUUR ZONE 1
(Omgevingstemperatuur zone 1, kan worden ingesteld van 07°C t/m 40°C)

Om de omgevingstemperatuur te wijzigen selecteert u de “SET VERTREK GEKANALISEERD” die moet worden gewijzigd (“SET VERTREK 1” of “SET VERTREK 2”) door te drukken op de toets 4 (Set) of 5 (Esc).

Gebruik de toetsen 1 en 2 (Toename en Afname) om de waarde te wijzigen; u kunt de waarde instellen tussen 07°C en 40°C.

Als u op de toets 3 drukt (On/Off) verlaat u het menu, en slaat u de ingestelde waarde op.

BEGINCONFIGURATIES

Aansluiting van de afstandsbediening

De eerste keer dat het apparaat aan het elektriciteitsnet wordt verbonden of indien u het aansluitkanaal wilt wijzigen, moet u de afstandsbediening koppelen aan het bedieningspaneel dat aan de zijkant van het apparaat is gemonteerd, op de volgende wijze:

1. Druk enkele seconden tegelijkertijd op de toetsen 3 (On/Off) en 4 (Set) van de afstandsbediening.
2. Nu verschijnt de tekst “MENU RADIO ID”, met, mits voorheen geconfigureerd, het kanaal waaraan de afstandsbediening is gekoppeld.
3. Met de toets 2 (Afname) van de afstandsbediening kiest u “NIEUW” en bevestigt u met de toets 4 (Set).
4. Met de toetsen 1 of 2 (Toename of Afname) van de afstandsbediening, kiest u het kanaal waaraan u zich wilt verbinden zonder te bevestigen met de toets 4 (Set).
5. Druk tegelijkertijd op de toetsen 1 (On/Off) en 2 (Vermogen) van het bedieningspaneel totdat alle leds aangaan.
6. Bevestig daarna met de toets 4 (Set) van de afstandsbediening het kanaal dat u voorheen heeft geselecteerd; de afstandsbediening gaat zoeken naar het kanaal waaraan het zich kan verbinden.
7. Als de handeling correct is uitgevoerd, zal op de afstandsbediening het scherm voor het gebruik van het apparaat verschijnen. Als dit niet gebeurt, wordt aangegeven dat het kanaal niet is gevonden. Herhaal dus de handeling.

Aansluiting op het wifi-netwerk

Het apparaat beschikt over een wifi-kaart waarmee u het op afstand kunt bedienen via de app “KLOVER HOME”, die u op uw smartphone of tablet kunt downloaden via de stores van Apple, Android etc.

Hieronder wordt beschreven hoe u de wifi-kaart aansluit op het thuisnetwerk:

1. Zet het apparaat aan met de “*hoofdschakelaar ON/OFF*” op de achterkant.
2. Download en installeer de app “KLOVER HOME” op uw smartphone of tablet.
3. Open de app “KLOVER HOME” en selecteer “Kachel toevoegen”, en volg de begeleide procedure.

De installatie- en gebruiksinstructies van de wifi-module die in het apparaat is geïntegreerd, zijn zichtbaar door de volgende QR-code te scannen met uw smartphone:



<https://docs.klover.it/it/guide/help/cs-wifi20-ist>

INBEDRIJFSTELLING

Eerste ontsteking

Doe het volgende:

- Verbind het apparaat op het elektrische systeem met behulp van de meegeleverde kabel;
- Zet de 'hoofdschakelaar ON/OFF' op de achterkant van het apparaat op '1' (ingeschakeld);
- Vul het reservoir met pellets; voor de allereerste ontsteking moeten de aanwijzingen van 'MENU 06 – VULLEN VIJZEL' worden uitgevoerd om de tijd die nodig is voor het vullen van het hele kanaal van de wormschroef te vermijden (**deze handelingen zijn telkens nodig wanneer het apparaat zonder pellets komt te zitten**);
- Doe het apparaat aan met de speciale "ON/OFF" toets op de afstandsbediening (toets 3) of op het bedieningspaneel (toets 1). Zie de onderstaande instructies. **Let op: alvorens het apparaat te ontsteken is het goed om na te gaan of de vuurhaard schoon is en er geen pellets in zitten anders moet de vuurhaard geleegd en/of schoongemaakt worden.**

Het wordt geadviseerd om pellets van goede kwaliteit te gebruiken, om de goede werking van het apparaat zelf niet aan te tasten. Schade door pellets van slechte kwaliteit wordt niet gedekt door garantie.

Schenk de pellets niet met de hand in de vuurhaard.

Ontstekingscyclus

Als u lang op toets 3 drukt (On/Off) op de afstandsbediening of op toets 1 (On/Off) op het bedieningspaneel, kunt u het apparaat inschakelen.

De ontstekingscyclus kan max. 20/25 minuten duren en is verdeeld in vijf fasen:

Fase	Tekst display	Betekenis	Duur
1°	START	Reinigingscyclus vuurhaard	Circa 30 seconden
2°	LADEN PELLETT	Voorlading pellets in de vuurhaard (continue pelletlading) teneinde de vuurhaard voldoende te laden en een correcte ontsteking te waarborgen	Circa 4 minuten
3°	WACHT OP VLAM	Wachten op het ontsteken van de vlam na het voorladen (laden van de pellets onderbroken)	Circa 4 minuten
4°	WACHT OP VLAM / LADEN PELLETT	Laden van pellets in vuurhaard (laden van pellets met onderbrekingen)	Kan niet worden vastgesteld
5°	VLAM AANWEZIG	Stabilisering vlam om een uniforme ontsteking te garanderen van alle onverbrande pellets van de voorgaande fasen.	Circa 8 minuten

Aan het einde van de ontstekingscyclus gaat het apparaat over naar de werkmodus in het ingestelde vermogen van "KEUZE VERMOGEN".

Als de ontsteking niet lukt, verschijnt op het display het alarm "OPSTART MISLUKT".

Het alarm kan ook optreden als de vuurhaard vuil is; maak deze dan schoon en start het apparaat opnieuw.

Let op: tijdens de ontstekingsfase en de normale werking van het apparaat moet een veiligheidsafstand worden aangehouden en mag men niet voor het apparaat gaan staan.

Werkfase

Als u tijdens de normale werkfase drukt op de toets 1 (Toename) kunt u de "SET VERTREK" (omgevingstemperatuur) instellen. Zodra deze bereikt is gaat het apparaat over naar de energiezuinige modus "MODULATIE", mits aan alle eventuele voorwaarden van thermostaten of omgevingsvoelers is voldaan (Zie ook "Aansluiting op een aanvullende omgevingsthermostaat of omgevingsvoeler").

- Als het "Menu 01-STAND-BY" is ingeschakeld, zal het apparaat automatisch worden uitgeschakeld en overgaan naar de status "OK ST-BY" na de tijd die is ingesteld in Pr44 (fabrieksinstelling 10 minuten); zodra de uitdovingsfase is voltooid zal hij automatisch opnieuw aangaan als de omgevingstemperatuur daalt onder het temperatuurdifferentieel ingesteld op Pr43 (fabriekswaarde 1°C) oftewel **Omgevingstemperatuur < ("SET TEMPERATUUR" – Pr43)**.
- Als het "Menu 01-STAND-BY" niet is ingeschakeld, gaat het apparaat over naar MODULATIE zodra de ingestelde omgevingstemperatuur is bereikt, maar hij zal niet automatisch uitschakelen.

Als de hierboven beschreven conditie optreedt als de uitdovingscyclus nog bezig is, is het goed om te wachten tot deze eindigt.

Met vastgelegde tussenpozen wordt de reinigingscyclus van de vuurhaard uitgevoerd (op het display aangegeven met "**REINIGING VUURHAARD**" met een eveneens vastgestelde duur (zie 'Parameters printplaat kaart').

Uitdovingscyclus

Als u op toets 3 drukt (On/Off) op de afstandsbediening of op toets 1 (On/Off) op het bedieningspaneel, kunt u het apparaat uitschakelen. Op het display verschijnt de tekst "**KACHEL STOPT**". Het laden van de pellets wordt hierdoor onderbroken terwijl de snelheid van de rookafzuiger wordt verhoogd tot het maximum. Deze gaat pas uit nadat het apparaat is afgekoeld waarna de tekst "**UIT**" verschijnt. In deze fase vindt ook de reiniging plaats en dus het legen van de vuurhaard.

Wijzigen van de Set omgevingstemperatuur hoofdvertrek

- Om de omgevingstemperatuur te wijzigen is het voldoende "SET TEMPERATUUR" te selecteren door de toets 1 in te drukken (Toename).
- Gebruik de toetsen 1 en 2 (Toename en Afname) om de waarde te wijzigen en om daarna te bevestigen met de toets 4 (Set) of 5 (Esc); u kunt de waarde instellen tussen 07°C en 40°C.
- Als u op de toets 3 (On/Off) druk of als u enkele seconden wacht zonder te bevestigen, wordt de ingestelde waarde niet opgeslagen.

Tijdens deze handeling ziet het display er uit zoals in de volgende afbeelding:



SET TEMPERATUUR
(Temperatuur hoofdvertrek kan worden ingesteld van 07°C t/m 40°C)

Tijdens de werkfase gaat het apparaat over in de werking 'MODULATIE' bij het bereiken van die temperatuur (zie 'Werkfase').

Wijzigen Set vermogen

- Om het werkvermogen te wijzigen selecteert u "KEUZE VERMOGEN" door op toets 2 te drukken (Afname).
- Gebruik de toetsen 1 en 2 (Toename en Afname) om de waarde te wijzigen en om daarna te bevestigen met de toets 4 (Set) of 5 (Esc); u kunt de vermogenswaarde instellen tussen 1 en 5.
- Als u op de toets 3 (On/Off) druk of als u enkele seconden wacht zonder te bevestigen, wordt de ingestelde waarde niet opgeslagen.

Tijdens deze handeling ziet het display er uit zoals in de volgende afbeelding:



KEUZE VERMOGEN
(Het werkvermogen kan worden ingesteld tussen 1 en 5)

Wijzigen van de Set snelheid gekanaliseerde lucht

- Om de snelheid te wijzigen van de ventilatoren van de gekanaliseerde lucht (1 of 2 aan de hand van het gekozen model) dient u de "SET KANALISERING" te selecteren door op de toets 5 (Esc) te drukken.
- Druk op de toets 2 (Afname) om de waarde te wijzigen van de ventilator gekanaliseerde lucht zone 1 en bevestig daarna met de toets 4 (Set) of 5 (Esc); het is ook mogelijk de waarde handmatig te wijzigen van snelheid 1 tot 5, of in automatische snelheid (A) die gekoppeld is aan de waarde die is ingesteld in "KEUZE VERMOGEN" (zie "Wijzigen Keuze vermogen").
- Druk op de toets 1 (Toename) om de waarde te wijzigen van de ventilator gekanaliseerde lucht zone 2 en bevestig daarna met de toets 4 (Set) of 5 (Esc); het is ook mogelijk de waarde handmatig te wijzigen van snelheid 1 tot 5, of in automatische snelheid (A) die gekoppeld is aan de waarde die is ingesteld in "KEUZE VERMOGEN" (zie "Wijzigen Keuze vermogen").
- Als u op de toets 3 (On/Off) druk of als u enkele seconden wacht zonder te bevestigen, wordt de ingestelde waarde niet opgeslagen.

Tijdens deze handeling ziet het display er uit zoals in de volgende afbeelding:

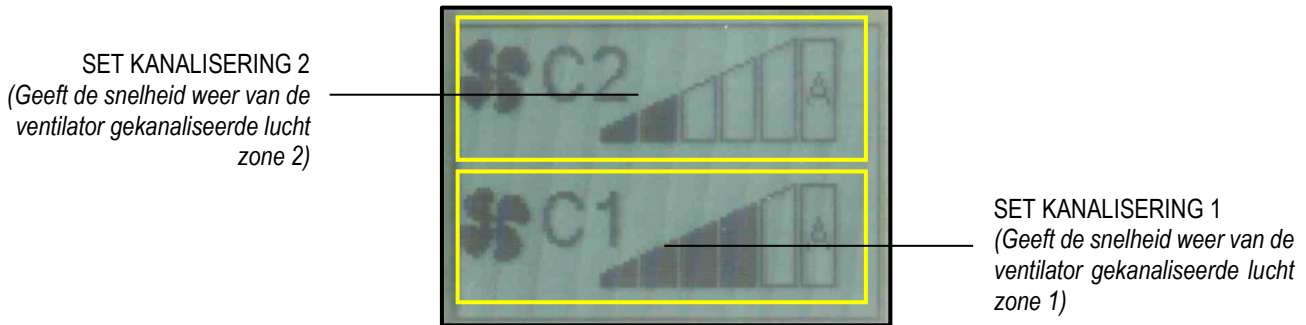

Wijzigen van de Set omgevingstemperatuur gekanaliseerde vertrekken

Zie hetgeen beschreven in het hoofdstuk **"MENU"** bij de paragraaf **"Menu 12 – Set Vertrek Kan."**.

PROBLEMEN, ALARMEN, NUTTIGE ADVIEZEN

Wat u moet weten...

Hieronder staan enkele dingen die u over het apparaat moet weten:

- Tijdens de eerste dagen dat het apparaat wordt gebruikt, is het normaal dat het apparaat een verfgleur afgeeft. Geadviseerd wordt om de installatieruimte te beluchten bij de eerste ontsteking. We adviseren om het apparaat de eerste dagen dat het in bedrijf is, in te stellen op hoge vermogens.
- Het ketellichaam wordt behandeld met roestwerende verf als bescherming tegen oxidatie die ontstaat als de ketel lange tijd niet wordt gebruikt. Na de eerste ontsteking verliest deze verf zijn functie, en elke slijtage aan de binnenkant van de verbrandingskamer is geen fabricagefout.
- Maak de verbrandingskamer niet schoon met water; eventuele roestvorming in de verbrandingskamer na een lange inactieve periode is geen fabricagefout.
- Geluiden die te horen zijn tijdens de werking kunnen te wijten zijn aan het uitzetten van de staalplaten van het ketellichaam; deze geluiden worden vooral geaccentueerd in de ontstekings- en uitdovingsfase van het apparaat en zijn geen fabricagefout.
- Als de ontsteking mislukt moet u de vuurhaard legen van de opgehoopte pellets. Alleen nadat u de overgebleven, onverbrande pellets heeft verwijderd zult u het apparaat opnieuw kunnen aansteken.
- De eventuele rooklucht die u zult ruiken (vooral tijdens de ontstekingsfase) is geen fabricagestoring.
- Het apparaat functioneert alleen op houtpellets; verbrand geen andere brandstoffen.
- Het lawaai van het apparaat klinkt sterker als het pelletreservoir leeg is. Daarom wordt geadviseerd om het pelletniveau ten minste halverwege de tank te houden.
- Als er roet of fijnstof aanwezig zijn in de installatieruimte van het apparaat moet worden nagegaan of de pakkingen van de rookgasleidingen en het filter van de aszuiger dat gebruikt wordt voor de reiniging goed afdichten.

Wat gebeurt er als...

...de pellets niet ontsteken

Als de ontsteking niet lukt, wordt het alarmbericht **"OPSTART MISLUKT"** weergegeven .

Druk enkele seconden op toets 3 (On/Off) om het alarm te annuleren en breng het apparaat vervolgens in standaardconditie.

Als de ontsteking mislukt moet u de vuurhaard legen van de opgehoopte pellets. Alleen nadat u de overgebleven, onverbrande pellets heeft verwijderd zult u het apparaat opnieuw kunnen aansteken.

...de haarddeur open of niet goed dicht is

Als de deur open of niet goed dicht is, worden de pellets niet geladen en ontsteekt het apparaat dus niet. Als de haarddeur geopend wordt tijdens de normale werking, gaat op het apparaat het alarm **"OVERVERH. BEVEILIG"** af.

...het deksel van het pelletreservoir is open of niet goed afgesloten

Als het deksel van het pelletreservoir open of niet goed dicht is, worden de pellets niet geladen en ontsteekt het apparaat dus niet. Als het deksel geopend wordt tijdens de normale werking, gaat op het apparaat het alarm **"ONVOLDOENDE TREK"**.

...het rookkanaal vuil of verstopt is, of niet de juiste constructie heeft

Als het rookkanaal vuil of verstopt is, of niet de juiste constructie heeft, worden de pellets niet geladen en ontsteekt het apparaat dus niet. Als het rookkanaal verstopt raakt tijdens de normale werking, gaat op het apparaat het alarm **"ONVOLDOENDE TREK"** af.

...er een te hoge temperatuur in het pelletreservoir ontstaat

Bij een te hoge temperatuur in het pelletreservoir (>85°C) worden de pellets niet geladen aangezien de handmatig resetbare thermostaat ingrijpt. Als dit gebeurt tijdens de normale werking, gaat op het apparaat het alarm "OVERVERH. BEVEILIG" af. De "handmatig resetbare veiligheidsthermostaat" moet dan worden gereset (zie "Componenten van het apparaat") alvorens het apparaat weer te ontsteken. Voor het resetten moet de zwarte dop worden losgeschroefd en op de knop eronder worden gedrukt.

...de stroom uitvalt (stroomuitval)

Als de stroom uitvalt gedurende een tijd die korter is dan Pr48, keert het apparaat bij terugkeer van de stroom onmiddellijk terug naar de werkfase (met het ingestelde werkvermogen).

Als de stroom langer uitvalt dan Pr48, gaat het apparaat bij terugkeer van de stroom naar de toestand 'STAND-BY REINIGING' (stand-by) en wordt de hele uitdovingscyclus en reiniging uitgevoerd tot en met de afkoeling. Hierna wordt de normale ontstekingscyclus gestart, tot het ingestelde vermogen bereikt is.

VORIGE STATUS	DUUR STROOMUITVAL	STATUS NA HERSTEL ELEKTRISCHE ENERGIE
UIT	Willekeurige tijd	UIT
START	Willekeurige tijd	START
LADEN PELLETT	Willekeurige tijd	ALARM STROOMUITVAL
WACHT OP VLAM	Willekeurige tijd	ALARM STROOMUITVAL
WACHT OP VLAM / LADEN PELLETT	Willekeurige tijd	ALARM STROOMUITVAL
VLAM AANWEZIG	Duur < Pr48	VLAM AANWEZIG
VLAM AANWEZIG	Duur > Pr48	STAND-BY REINIGING met automatische herontsteking na afkoeling van het apparaat
IN WERKING (willekeurige fase)	Duur < Pr48	IN WERKING (willekeurige fase)
IN WERKING (willekeurige fase)	Duur > Pr48	STAND-BY REINIGING met automatische herontsteking na afkoeling van het apparaat
REINIGING VUURHAARD	Duur < Pr48	REINIGING VUURHAARD
REINIGING VUURHAARD	Duur > Pr48	STAND-BY REINIGING met automatische herontsteking na afkoeling van het apparaat
KACHEL STOPT	Willekeurige tijd	KACHEL STOPT en na afkoeling UIT
STAND-BY	Willekeurige tijd	STAND-BY

Signalering van alarmen

In onderstaande tabel worden de alarmen beschreven die kunnen worden gesignaleerd.

WEERGAVE DISPLAY	OORSPRONG VAN HET ALARM
AL 01 – STROOMUITVAL	Alarm stroomuitval. Als er geen elektriciteit is in bepaalde situaties (zie 'Wat gebeurt er als...')
AL 02 – ROOKGAS TEMP	De voeler van de rookgastemperatuur is defect of zit los.
AL 03 – REG. ENCODER	Dit gebeurt als de afgelezen snelheid van de rookgasafzuiger niet overeenkomt met de ingestelde snelheid.
AL 04 – GEEN ENCODER	Rookgasafzuiger of encoder rookgasafzuiger defect. Dit gebeurt als de (tachometrische) encoder in de afzuiger een snelheid van 0 waarneemt.
AL 05 – OPSTART MISLUKT	Ontsteking mislukt. Dit gebeurt wanneer de minimumtemperatuur in de verbrandingskamer (Pr13) niet wordt bereikt binnen de maximale tijd van de ontstekingscyclus (Pr01).
AL 06 – CONTROLEER PELLETT	Plotselinge uitdoving tijdens de werkfase. Dit gebeurt wanneer de temperatuur in de verbrandingskamer tijdens de werkfase onder de min schakeltemp daalt (Pr13).
AL 07 – BEVEILIGING ACTIEF	Thermische beveiliging. Dit gebeurt wanneer de veiligheidsthermostaat ingrijpt (oververhitting pelletreservoir) of wanneer de haarddeur open is of niet goed afgesloten of als het deksel van het pelletreservoir open is. In het geval van interventie door de veiligheidsthermostaat moet het apparaat handmatig worden gereset (zie "Componenten van het apparaat").
AL 08 – ONVOLDOENDE TREK	Geen onderdruk. Dit gebeurt als de drukschakelaar voor de rookgassen ingrijpt, als gevolg van een slechte trek van het rookkanaal.
AL 10 – VEILIGHEID VIJZEL	Dit gebeurt wanneer er een constante lading van de pellets plaatsvindt (de reductiemotor wormschroef stopt niet minimaal 0,2 seconden in het maximale werkinterval van 8,0 seconden). Voordat het alarm afgaat, treedt er een veiligheidsrelais in werking die de elektrische voeding van de reductiemotor geforceerd stopt.
AL 11 – ONVOLD.TREK	Dit gebeurt wanneer de waargenomen verbrandingslucht minder is dan de ingestelde drempel. NIET VOORZIEN IN DIT PRODUCT.
AL 12 – STORING REINIGER	Dit gebeurt wanneer de vuurhaard tijdens de reinigingsfase (aan het begin of tijdens het uitdoven) niet correct wordt uitgelijnd.

Elke alarmconditie heeft onmiddellijk uitdoving van het apparaat tot gevolg. De alarmtoestand wordt bereikt na de tijd die is ingesteld op Pr11 (ingestelde fabriekswaarde 90") en kan worden gereset door lang op de toets 3 te drukken. In het geval van storing dient u contact op te nemen met een *Erkend technisch assistentiecentrum van KLOVER*.

REINIGING EN ONDERHOUD

Voorzorgsmaatregelen voor de reiniging

Verzekert u van het volgende, alvorens het apparaat schoon te maken of onderhoud erop te plegen:

- het apparaat moet gedoofd en alle delen ervan moeten helemaal afgekoeld zijn;
- de as moet helemaal afgekoeld zijn.
- de aszuiger die gebruikt wordt om de as op te zuigen moet geschikt zijn en het filter ervan moet in goede staat zijn.

Alvorens het apparaat weer te gebruiken moeten alle eerder gedemonteerde componenten teruggeplaatst worden.

Tijdens het schoonmaken moeten de persoonlijke veiligheidsuitrustingen worden gebruikt die worden voorgeschreven door de richtlijn 89/391/EEG. De regelmaat van het schoonmaken hangt af van het type en de kwaliteit van de verbrande pellets. De tijden die hieronder worden vermeld, kunnen daarom variëren.

Elk probleem met het apparaat dat ontstaat door onvoldoende reiniging ervan, wordt niet gedekt door garantie. De veiligheid van het product wordt aangetast als deze werkzaamheden niet worden verricht.

De reinigingswerkzaamheden kunnen worden uitgevoerd door de eindgebruiker, zoals in de volgende paragrafen wordt aangegeven.

Gewone reiniging

De gewone reiniging van het apparaat moet minstens eenmaal per 30 bedrijfsuren, of na 6-8 ontstekingscycli, worden uitgevoerd, om altijd de grootste efficiëntie en optimale werking van het apparaat te waarborgen. Ga als volgt te werk:

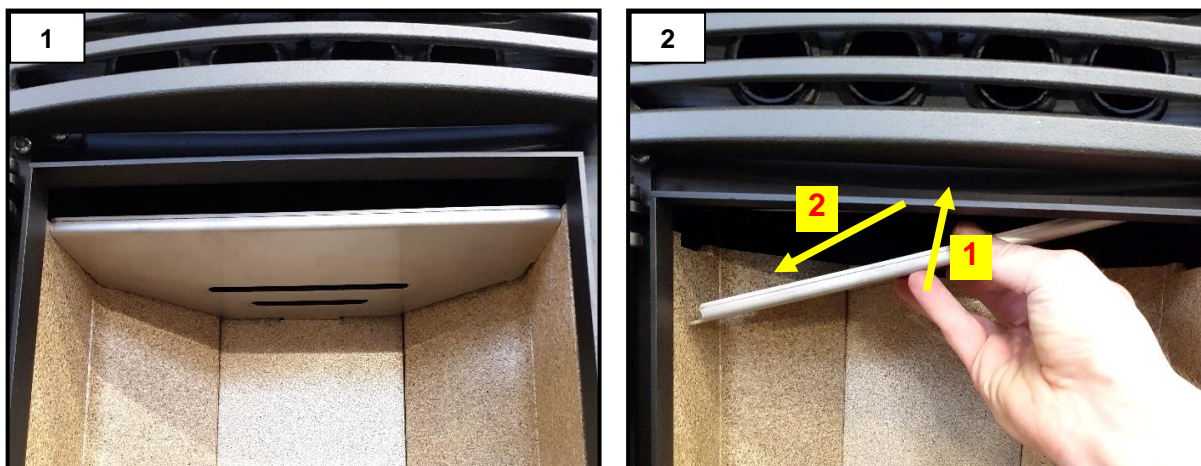

Verwijder de vlamverdeler zoals aangegeven in de afbeeldingen (afb. 1 en 2).



Gebruik de speciale *reinigingshaak schraper voorzijde* om de staaf te pakken en hem vervolgens naar voor en naar achteren te bewegen om de luchtwisselaar te reinigen van de verbrandingsresten (afb. 3).

Maak de aslade leeg (afbeelding 4).

In het geval van AURA 100, AURA120, REA 100, OMEGA, OMEGA PLUS kan de aslade worden gecontroleerd door het openen van het onderste voorpaneel en door de onderliggende draaiwielen los te schroeven.

Verwijder de ring die de vuurhaard bedekt en verwijder de verbrandingsresten (afb. 5).



Zuig de as die in de vuurhaard (afb. 6) valt of buiten de vuurhaard (afb. 7) weg met een geschikte aszuiger .

LET OP: gebruik een geschikte aszuiger met een fijnmazig filter, om te voorkomen dat een deel van de opgezogen as in de omgeving terugkeert en om beschadiging van de aszuiger zelf te vermijden. Geadviseerd wordt om een stofzuiger te gebruiken.

Buitengewone reiniging

De buitengewone reiniging van het apparaat moet minstens eenmaal in de 30 dagen worden uitgevoerd, om altijd de grootste efficiëntie en optimale werking van het apparaat te waarborgen. Ga als volgt te werk:

Voer de gewone reiniging uit;

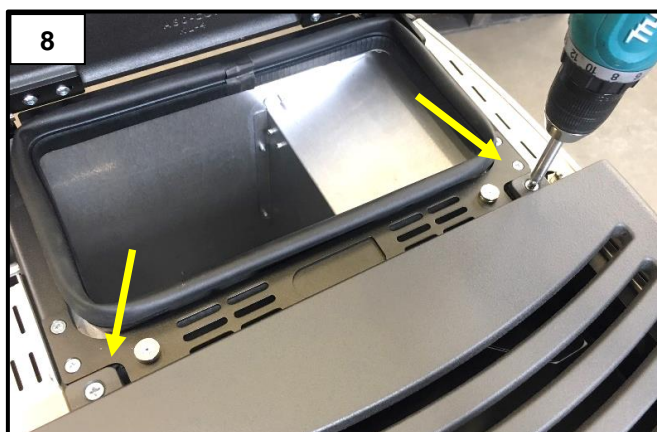

Verwijder de gietijzeren top, door de twee aangegeven schroeven los te draaien (afb. 8).

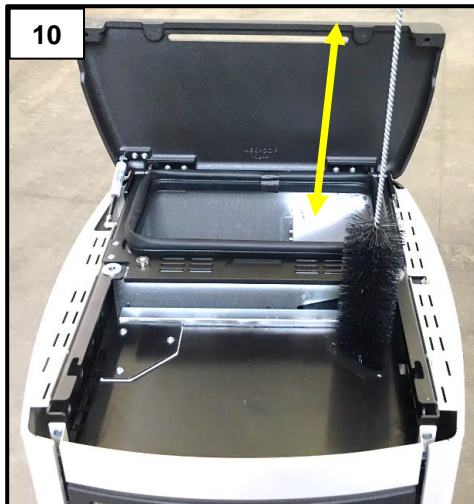
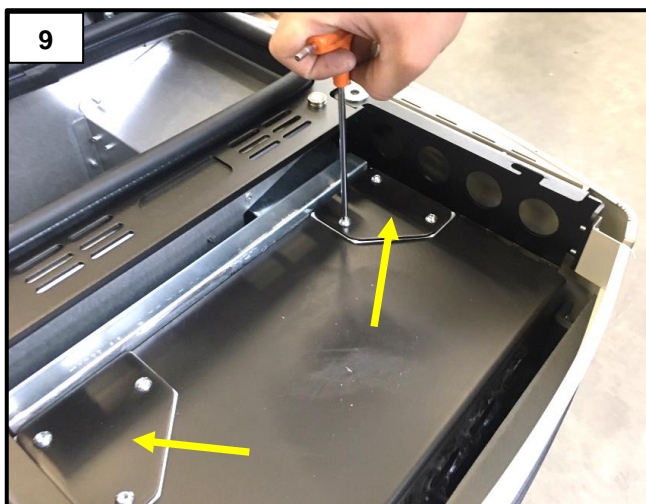

Nadat u de twee inspectieplaten heeft verwijderd (afbeelding 9), reinigt u het rechter en linker rookgaskanaal met een borstel (afbeelding 10).

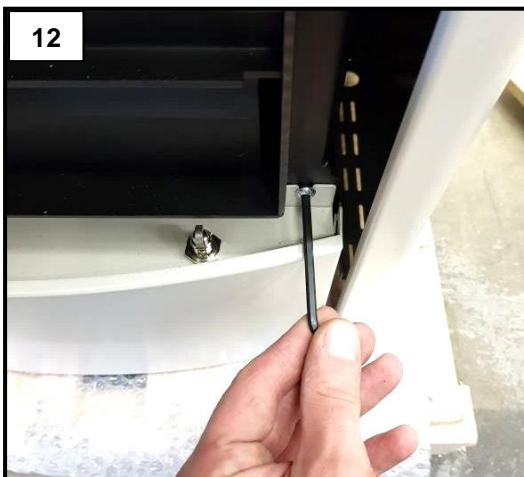
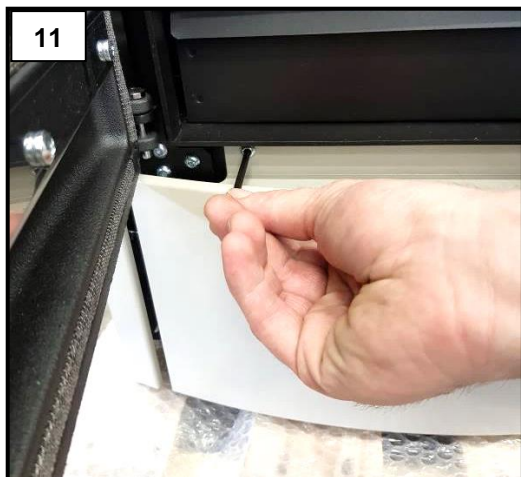

Verwijder het onderliggende voorpaneel. Om hem te verwijderen moet u allebei de schroeven losdraaien (afb. 11 en 12).

In het geval van AURA 100, AURA 120, REA 100, OMEGA, OMEGA PLUS is het onderste voorpaneel bevestigd met een scharnier en hoeft het dus niet te worden verwijderd.

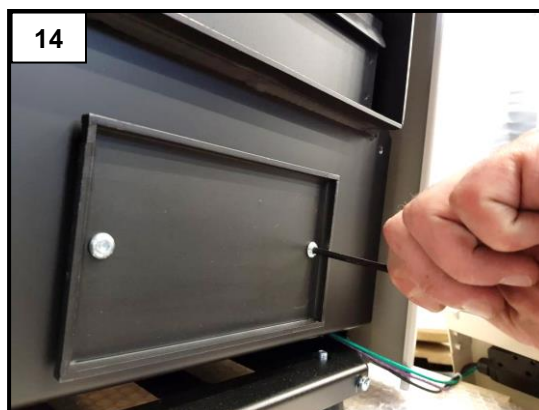
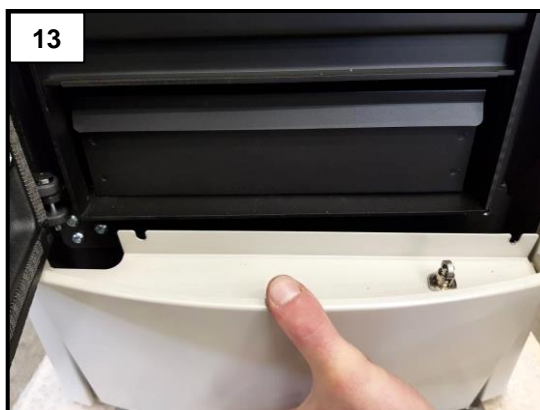

Nadat u het onderliggende voorpaneel heeft verwijderd (afb. 13), verwijdert u het inspectieluik door de twee schroeven los te draaien (afb. 14).

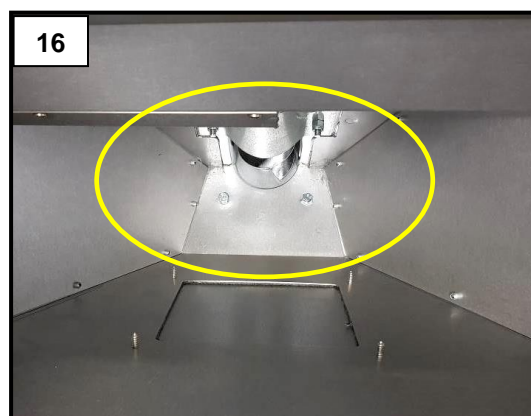

Nadat u het inspectieluik heeft verwijderd, zuigt u de resten uit de geïnspecteerde ruimte (afb. 15).

Voor de juiste werking moet het zaagsel dat ontstaat op de reservoirbodem (afbeelding 16) minstens eenmaal per 30 dagen worden verwijderd. **Aan het einde van het seizoen moet het pelletreservoir helemaal worden geleegd.**

Reiniging van het vermiculiet

Het vermiculiet heeft geen speciaal onderhoud nodig en indien nodig kan het alleen voorzichtig worden afgestofd met een penseel. Om het apparaat niet te beschadigen moet de reiniging niet worden uitgevoerd met schuursponzen, natte doeken of met een direct contact met de buis van de aszuiger.

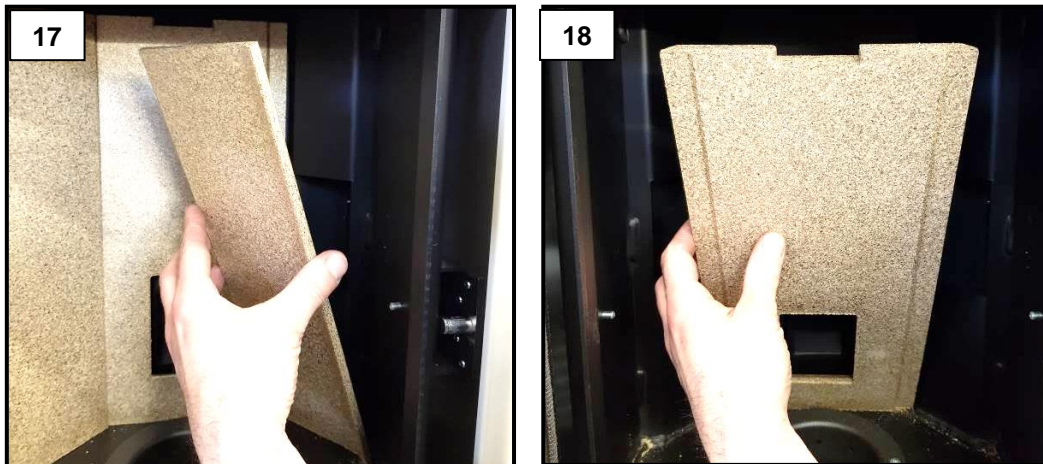

Om het vermiculiet te verwijderen moet u eerst de externe en daarna de achterste verwijderen (afb. 17 en 18).

LET OP: Behandel het vermiculiet zeer voorzichtig omdat het niet tegen stoten bestand is.

Reiniging van het glaskeramiek

Maak het glas alleen schoon als het apparaat uitgedoofd en helemaal afgekoeld is. Gebruik een vochtige doek of een specifiek reinigingsmiddel voor glaskeramiek. Gebruik geen schuursponzen. Maak het glas pas schoon nadat het is afgekoeld; door temperatuurveranderingen kan het glas breken.

Reiniging van het rookkanaal

Het rookkanaal moet minstens eenmaal per jaar worden schoongemaakt, aan het begin van het winterseizoen, en verder telkens wanneer het nodig is. Gecontroleerd moet worden of er eventuele verstoppingen in het rookkanaal zitten voordat het apparaat ontstoken wordt na een lange periode waarin het apparaat niet is gebruikt.

Het achterwege laten van het rookkanaal kan leiden tot slechte werking van het apparaat en de componenten ervan.

De regelmaat waarmee het apparaat en het rookkanaal moeten worden schoongemaakt hangt af van de gebruikte pelletkwaliteit.

GEBRUIK PELLETS VAN ZEER GOEDE KWALITEIT OM DE BESTE RESULTATEN TE BEHALEN.

Onderhoud

Stipt, systematisch onderhoud is van fundamenteel belang voor de juiste werking, een optimaal thermisch rendement en een lange levensduur van alle apparatuur, daarom wordt geadviseerd het apparaat minstens eenmaal per jaar (aan het begin van het seizoen) te laten inspecteren door gekwalificeerd personeel.

Periodiek moeten de afdichtingen worden gecontroleerd, omdat deze zorgen voor de hermetische afsluiting van het apparaat en goede werking ervan; als de afdichtingen versleten of beschadigd zijn, moet u ze onmiddellijk laten vervangen door een **Erkend technisch assistentiecentrum van KLOVER**.

Voor een goede werking moet er minstens eenmaal per jaar gewoon onderhoud op het apparaat worden uitgevoerd door een *Erkend technisch assistentiecentrum van KLOVER*.

ELEKTRISCHE DIAGRAMMEN EN PARAMETERTABELLEN

Bedradingsschema's en apparaatparameters zijn zichtbaar door de volgende QR-code te scannen met uw smartphone:

Elektrische Diagrammen



<https://docs.klover.it/it/guide/help/cs-sche-I023-8 I-1>

Parametertabellen



<https://docs.klover.it/it/guide/help/cs-a80-par-1>

CONVENTIONELE GARANTIEVOORWAARDEN

1. Algemene informatie

Deze conventionele garantie wordt geboden door Klover Srl (hierna 'Garantie van Klover' genoemd), gevestigd in San Bonifacio, via A. Volta 8, voor de producten die zijn geïdentificeerd op de internetsite www.klover.it (hierna 'Producten' genoemd). De garantie van Klover is niet van invloed op de rechten uit hoofde van de Europese richtlijn 99/44/EG en het Italiaanse wetsbesluit nr. 206/2005 'Codice del Consumo' (Italiaans consumentenwetboek), waar van toepassing.

De garantie van Klover is beperkt tot het Italiaanse grondgebied. In ieder geval verzoekt Klover Srl consumenten buiten Italië om contact op te nemen met de dealer bij wie ze het product hebben aangeschaft om de geldende garantievoorwaarden te weten.

2. Activering van de garantie

De garantie van Klover moet binnen 60 dagen na de aanschafdatum worden geactiveerd op de site www.klover.it in de sectie 'Registra la tua garanzia' (Registreer je garantie), door de gevraagde gegevens in te voeren en de leverbon of een ander geldig aankoopbewijs document voor fiscale doeleinden bij te voegen (bv. de kassabon).

Zowel in het geval van registratie als van verzending van het garantiecertificaat gelieve de kopie voor de klant, die naar behoren ingevuld en ondertekend dient te zijn door zowel de consument als de installateur, zorgvuldig te bewaren, samen met de leverbon of een ander geldig bewijs van aanschaf voor fiscale doeleinden, om aanspraak te kunnen maken op de garantie van Klover.

3. 2-jarige garantie van Klover

Met Garantie van Klover wordt kosteloze reparatie van het product of onderdelen van het product bedoeld, als deze van oorsprong defect blijken wegens gebreken waarvan Klover Srl vaststelt dat ze uitsluitend te wijten zijn aan de fabricage. Als reparatie van het product op geen enkele wijze mogelijk is, zal het product worden vervangen. In beide gevallen blijven de verlooptdatum en de garantievoorwaarden, die van kracht waren op het moment van aanschaf van het product, ongewijzigd.

De Garantie van Klover biedt alle voordelen van rechtstreeks door Klover Srl gegarandeerde service, beheerd door het eigen netwerk van erkende technische assistentiecentra (hierna 'dealer' genoemd) op Italiaans grondgebied. Een lijst hiervan is te vinden op de site www.klover.it.

De garantie van Klover is werkzaam gedurende 2 jaar vanaf de datum van aanschaf van het product, die wordt aangetoond door middel van de leverbon of ander fiscaal geldig document (bv. de kassabon), onder vermelding van de naam van de verkoper, het aangeschafte product en de aanschafdatum.

Voor componenten van het product die door een erkende dealer op kosten van de consument worden vervangen na het verstrijken van de garantietermijn van twee jaar, biedt Klover Srl een garantie van 1 jaar vanaf het moment van vervanging, met uitzondering van reparatie-, arbeids- en bijkomende kosten.

4. 5-jarige garantie van Klover

De consument die binnen 3 maanden na de aanschafdatum de service 'Eerste ontsteking' op het product laat uitvoeren door de dealer die hiermee belast wordt, heeft recht op Garantie van Klover op het 'ketellichaam' van het product gedurende een periode van 5 jaar vanaf de aanschafdatum van het product.

De kosten van de service Eerste ontsteking zijn voor rekening van de consument. Deze Garantie van Klover is werkzaam op voorwaarde dat het periodieke seizoenonderhoud wordt uitgevoerd door de lokale dealer, te vinden in de gebruiksaanwijzing (om ketellichamen met Sicuro Top te conserveren moet bijvoorbeeld jaarlijks de Long Life-bescherming worden gebruikt).

Bewaar het naar behoren ingevulde en ondertekende verslag van de Eerste ontsteking zorgvuldig, om aanspraak te kunnen maken op de Garantie van Klover.

5. Claims en assistentie

Zoals bepaald door het Italiaanse wetsbesluit nr. 24/2002 dienen claims te worden ingediend bij de dealer bij wie het product is aangeschaft.

Nadat de dealer zich ervan heeft verzekerd dat de garantie van Klover niet is vervallen en werkzaam is, zal hij contact opnemen met het lokale assistentiecentrum en een afspraak maken voor het vaststellen en opheffen van de gesignaleerde storing. Als de consument rechtstreeks contact opneemt met het assistentiecentrum, dient hij of zij de dealer bij wie hij/zij het product heeft aangeschaft hiervan onmiddellijk op de hoogte stellen.

Als het assistentiecentrum bij inspectie van het product vaststelt dat op de geclaimde storing in de werking geen garantie van Klover van toepassing is, zijn de voorrijkosten en eventuele reparatie voor rekening van de consument.

Voor een betere service en vlottere reparatie wordt de consument verzocht de gegevens te verstrekken van het product waarover hij/zij belt. In het bijzonder dienen de volgende gegevens te worden verstrekt: • nummer van het garantiecertificaat • naam, model en serienummer van het product • aanschafdatum • beschrijving van het probleem.

Klover Srl aanvaardt geen aansprakelijkheid voor eventuele vertragingen in de uitvoering van reparaties of vervanging van het product.

6. Beperking van de aansprakelijkheid

Voordat er eventueel aanvullend metselwerk wordt verricht, zoals bijvoorbeeld montage van de bijbehorende bekleding, aanbrenging van pilasters en het verven van muren moeten de producten van Klover worden onderworpen aan een werkingstest. Klover Srl aanvaardt geen aansprakelijkheid voor kosten die moeten worden gemaakt voor aanvullend metselwerk en/of de reconstructie ervan, voor loodgieterswerk voor montage en demontage, alsook voor alle verdere aanvullende werkzaamheden voor het product, ook niet als ze het gevolg zijn van vervanging van eventuele defecte onderdelen.

Klover Srl aanvaardt geen aansprakelijkheid voor gebreken van het product die te herleiden zijn naar externe omstandigheden en/of gebeurtenissen, zoals bijvoorbeeld een te laag debiet van de systemen, onjuiste installatie, gebrekkig onderhoud of onderhoud dat afwijkt van de aanwijzingen die gegeven zijn in dit gebruiks- en onderhoudsboekje, onjuist gebruik van het product. In dergelijke gevallen komen de kosten van de eventuele ingreep voor rekening van de consument.

Klover Srl aanvaardt geen aansprakelijkheid voor schade die de consument en/of derden (of het nu gaat om mensen, dieren of voorwerpen) direct of indirect oplopen doordat niet alle voorschriften en waarschuwingen in de gebruiksaanwijzingen in acht zijn genomen voor wat betreft de installatie, het gebruik en het onderhoud van het product. Degene die de schade heeft geleden dient hoe dan ook bewijs te leveren van de schade, het defect en het oorzakelijk verband tussen deze twee, en moet de dealer bij wie hij het product heeft aangeschaft op de hoogte stellen, zoals bepaald in het Italiaanse wetsbesluit nr. 24/2002.

7. Uitsluitingen van de garantie van Klover

De garantie van Klover is niet van toepassing in de volgende gevallen:

- Gebreken van het product die niet te wijten zijn aan fabricagefouten
- Gebreken van het product die te wijten zijn aan onjuiste of ongeschikte installatie
- Gebreken die te wijten zijn aan onjuiste werking van de schoorsteen
- Gebreken van het product die te wijten zijn aan onachtzaamheid, accidentele breuk, normale slijtage, geknoei en/of schade die is ontstaan tijdens het transport (krassen, deuken enz.), ook voor zendingen die franco worden geleverd op het punt van bestemming, ingrepen die zijn uitgevoerd door niet-geautoriseerd personeel en verdere schade die is veroorzaakt door onjuiste acties van de consument
- Ingrepen voor parameterafstelling
- Schade die te wijten is aan het gebruik van slechte of ongeschikte brandstof
- Transportkosten.

Uitgesloten uit de garantie van Klover zijn de volgende componenten van het product:

- Keramisch of getemperd glas, bekledingen van keramiek-faience en/of gelakt staal en/of gietijzer. Wij wijzen erop dat veranderingen in kleur, putjes, scheurtjes, schaduwen en licht variërende afmetingen geen gebreken van het product worden geacht, maar kenmerken van ambachtelijke productie
- Gelakte, verchromde of vergulde onderdelen, handgrepen, ontstekingsweerstand
- Alle externe onderdelen van het product waarop de consument direct ingrepen kan verrichten tijdens het gebruik en/of onderhoud, of die onderhevig kunnen zijn aan slijtage, en/of roestvorming, vlekken op staal vanwege het gebruik van agressieve reinigingsmiddelen en in het bijzonder met hogere houtbelastingen per uur dan aangegeven, of het gebruik van brandstoffen die afgeraden worden of niet in de gebruiksaanwijzing worden vermeld
- Vuurvaste materialen of vermiculiet
- De vuurhaard van de pellets, het rooster en de kookplaat van gietijzer, de rookgasomleider of vlamverdeler, de afdichtingen, de zekeringen of batterijen in de elektronica van het product en ieder ander onderdeel dat verwijderd kan worden en onderhevig is aan normale slijtage
- De elektrische en elektronische onderdelen met een defect dat te herleiden is naar onjuiste elektrische aansluiting, natuurrampen of spanningsvariaties die afwijken van de nominale variatie.

8. Bevoegde rechtbank

In het geval van onenigheid is uitsluitend de Rechtbank van Verona bevoegd.

COMPONENT KEY:

- M1 = Auger gearmotor
- M2 = Brazier cleaning gearmotor
- V = Primary air fan (excluding natural convection model)
- V1 = Ducted air 1 fan (configured models only)
or primary air fan (natural convection model)
- V2 = Ducted air 2 fan (configured models only)
- C = Ignition plug
- A = Flue gas extractor with tachometer

SAFETY DEVICES KEY:

- ALp = Fire door closing micro-switch
- ALt = Manual reset thermostat
- ALf = Smoke pressure switch
- ALS = Pellet tank door closing micro-switch or fireplace guides micro-switch

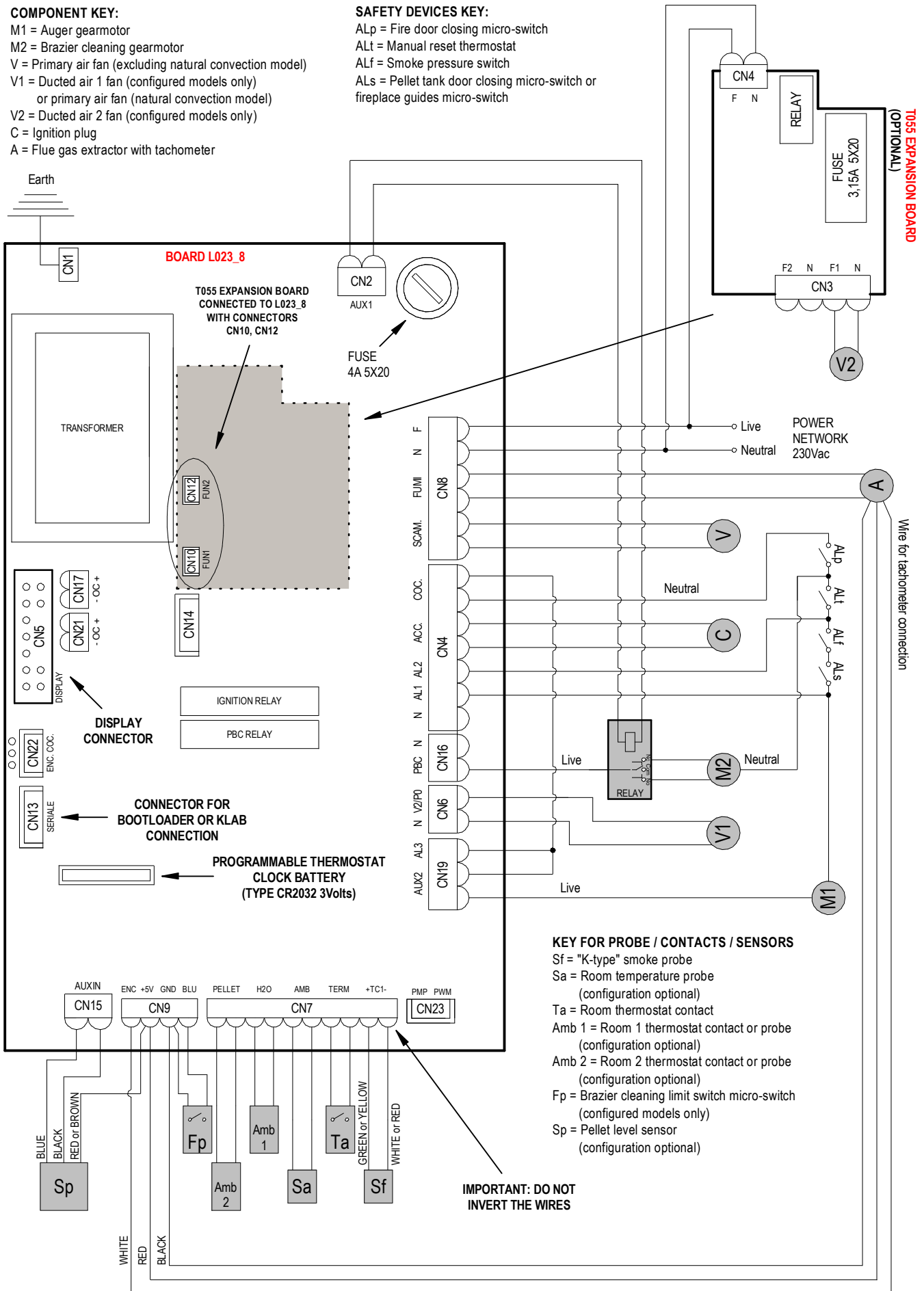

KEY FOR PROBE / CONTACTS / SENSORS

- Sf = "K-type" smoke probe
- Sa = Room temperature probe
(configuration optional)
- Ta = Room thermostat contact
- Amb 1 = Room 1 thermostat contact or probe
(configuration optional)
- Amb 2 = Room 2 thermostat contact or probe
(configuration optional)
- Fp = Brazier cleaning limit switch micro-switch
(configured models only)
- Sp = Pellet level sensor
(configuration optional)

IMPORTANT: DO NOT INVERT THE WIRES

T055 EXPANSION BOARD (OPTIONAL)

Wire for tachometer connection



KLOVER SRL
Via A. Volta, 8
37047 San Bonifacio (VR)
P.IVA 02324280235
www.klover.it